



# VIDÉO SURVEILLANCE & SÉCURITÉ

## TOP VENTES DU MOMENT



**Dexlan**

### Caméra dôme analogique extérieur antivandale varifocale jour / nuit 700TVL

- Equipée du capteur Sony CCD 1/3" 960P avec DSP Effio-E
- Lentille varifocale 2.8-12 mm – Angles de vision H 76.5° - 23.5°
- Résolution 700TVL
- LED IR de vision nocturne portant au max à 20 m
- Etanchéité IP66 – boîtier antivandale
- Zoom et focus par réglages extérieurs

RÉF.	PRIX DE VENTE € HT
051069	99,00

Page  
**200**

## SOMMAIRE

▶ Définition de projet	180
▶ Bien choisir sa caméra IP	181
▶ Caméras IP	182-190
▶ NVR & kit de vidéosurveillance IP	191
▶ Ecrans vidéosurveillance	192
▶ Bien choisir sa caméra analogique	193
▶ Kits analogiques de vidéosurveillance	194
▶ Enregistreurs (DVR)	195-197
▶ Caméras analogiques	198-203
▶ Accessoires caméras	204-206
▶ Optiques CS pour caméras & caméras factices	207
▶ Détecteurs pour centrales d'alarme & contrôle d'accès	208
▶ Centrales d'alarmes professionnelles certifiées NF A2P	209
▶ Détecteurs avertisseurs autonomes de fumée	210
▶ Alarmes & domotique	211-212

## Définition de projet



## CONFIEZ-NOUS VOTRE PROJET !

A partir de cette matrice à retourner à votre contact commercial,  
nous étudions votre projet et nous vous faisons une proposition personnalisée !

## QUEL EST LE TYPE D'EMPLACEMENT DU SYSTEME DE SURVEILLANCE ?

<input type="checkbox"/> Chez un particulier	<input type="checkbox"/> Dans un lieu (ouvert au) public	<input type="checkbox"/> Dans un entrepôt, des bureaux (fermés au public)	<input type="checkbox"/> Autres Précisez :
--	--	---	---

## QUELLES CONTRAINTES PARTICULIERES VAIS-JE RENCONTRER ?

Ex: des températures extrêmes, une hygrométrie très importante	
Ex: un faible éclairage ou éclairage naturel de nuit (lune, éclairage par lampadaires indirects...)	
Ex: exposition directe à la lumière du jour (plein soleil), risque de contre-jour important	
Autres (poussière...)	

## QUEL SERA L'ENVIRONNEMENT D'INSTALLATION ?

<input type="checkbox"/> Intérieur	<input type="checkbox"/> Extérieur	<input type="checkbox"/> Intérieur / extérieur
------------------------------------	------------------------------------	--

## SUR QUEL SYSTEME SERA BASÉE L'INSTALLATION ?

Y'aura-t-il un existant à reprendre ? Si oui, quel type ?		Sinon, y'a-t-il déjà un câblage de réseau informatique à utiliser ? Ou un câble vidéo ?	
Analogique	<input type="checkbox"/>	Analogique	<input type="checkbox"/>
IP	<input type="checkbox"/>	IP	<input type="checkbox"/>
mixte	<input type="checkbox"/>	mixte	<input type="checkbox"/>

## CAMÉRAS

## NOMBRE DE CAMÉRAS TOTAL SOUHAITÉ

--

## TYPES

<input type="checkbox"/> Dôme (fixation plafond typique)	<input type="checkbox"/> Mobile (besoin de contrôle à distance pour suivre des mouvements)	<input type="checkbox"/> Filaire
<input type="checkbox"/> Classique	<input type="checkbox"/> Fixe	<input type="checkbox"/> WiFi / Sans fil

## ALIMENTATION

<input type="checkbox"/> Secteur (local)	<input type="checkbox"/> POE	<input type="checkbox"/> Balun (secteur déporté)
--	------------------------------	--

## QUEL SERA LE CHAMP A COUVRIR ?

Distance entre la caméra et la zone à surveiller	Largeur / hauteur de l'espace à surveiller	Quel est mon besoin d'identification ?		
mètres	mètres	<input type="checkbox"/> Présence d'un objet ou d'une personne dans un espace	<input type="checkbox"/> La personne porte-t-elle une arme, ou un petit objet ?	<input type="checkbox"/> Identification du visage ?

## ENREGISTREMENT

## NOMBRE DE CAMÉRAS PAR ENREGISTREUR

--

## CARACTERISTIQUES

Résolution	Rythme	Durée
<input type="checkbox"/> CIF-352 x 288	<input type="checkbox"/> 6 images / sec.	1 mois max
<input type="checkbox"/> 4CIF-704 x 576	<input type="checkbox"/> 12 images / sec. ou sup	

## SUPPORT

<input type="checkbox"/> Hybride - DVR
<input type="checkbox"/> IP - NVR

## MONITEUR

## SURVEILLANCE

<input type="checkbox"/> Locale	<input type="checkbox"/> A distance	Nombre
---------------------------------	-------------------------------------	--------

# BIEN CHOISIR SA CAMÉRA IP

LE POINT LE PLUS IMPORTANT LORS D'UNE INSTALLATION DE CAMÉRAS IP EST CELUI DU STOCKAGE DES IMAGES. EN EFFET, MALGRÉ LE PROTOCOLE ONVIF, NVR ET CAMÉRAS NE SONT PAS TOUJOURS COMPATIBLES. LE TABLEAU CI-DESSOUS PRÉSENTE LES PRINCIPALES CARACTÉRISTIQUES DES CAMÉRAS, ET SURTOUT LEUR COMPATIBILITÉ AVEC UN ENREGISTREUR.

MARQUE	NVR	ÉTANCHÉITÉ	NOCTURNE	RÉSOLUTION	WIFI	ANEALES DE VISION HORIZ.	ANTIVANDALES	ALIMENTATION	CONNECTEUR D'ALIM	RÉFÉRENCE	PAGE		
TP LINK	Go1984	Non	Non	VGA	Non	46°		Fournie		050815	182		
					Oui							050816	
	-	Non	720p	Non	33°		Fournie		020001				
				Oui						020006			
	QNAP	IP67	Oui	VGA	nc		12V / 2A non fournie	Jack	020002				
				520TVL						46°		050872	
	-	-	Oui	VGA	nc		Fournie	Jack	050829				
				720p						050828			
	ZAVIO	Go1984	Non	Non	1,3 MPix	Non	46°	Non	POE / Fournie				050826
						Oui				050827			
ONVIF (QNAP) / Go1984		Non	Non	640 x 480	Non	50°		POE / Fournie			050829		
					Oui					050701			
Go1984		IP66	Oui	720p	49°		POE / Fournie	Bornier	049700				
				720p						53°	049710		
-		Non	Non	1080p	121° - 38°		POE / 12 V	-	050707				
				1080p						66°	053603		
Go1984		IP66	Non	1600 x 1200	20,8° - 75,4°		POE / Fournie	Jack	053600				
				1600 x 1200						56°	053601		
PLANET	QNAP / Go1984	Non	Non	640 x 480	Non	58°		Fournie	Jack			056000	184
				Oui	056010								
	-	Non	Non	720p		Oui	56°		Fournie	Jack	056015		
				720p	50°	056053							
	Go1984	IP66	Non	1080p			Non	70° - 22°		POE / Fournie	-	056020	
				1080p	66°	056055							
	-	Non	Non	3 Mpix			74° - 28°		POE / 12 V	Bornier	056030		
				720p	85°	056045							
	-	Non	Non	720p			90° - 30°		POE uniquement	-	056045		
				1,3 MPix	125° - 32°	056057							
-	Non	Non	1080p	Non			125° - 32°		POE / POE+	Bornier	056052		
			1080p	056051									
QNAP	IP67	Oui	3 Mpix		Fisheye 360°		POE / 12 V	Bornier	056068				
			3 Mpix	054001									
BRICKCOM	QNAP / Go1984	Non	Non		640 x 480	Oui	47°	Non	Fournie		054003	185	
				Oui	054003								
	-	Non	Non	720p		Non	80°		Fournie		054005		
				720p	118°	054007							
	Go1984	IP42	Non	1080p			Oui	134°		POE			054008
				1080p	80° - 34°	054009							
	-	Non	Non	800 x 600			80° - 21°		POE / POE+		054011		
				720p	66° - 27°	054013							
	-	Non	Non	1080p			72° - 27°		POE		054014		
				720p	80° - 34°	054015							
-	Non	Non	720p	80° - 32°				POE / POE+		054043			
			1080p		72° - 23°	054044							
QNAP / Go1984	IP66	Oui	640 x 480	72° - 23°				POE		054019			
			720p		80° - 22°	054021							
-	Non	Non	800 x 600	82° - 24°				POE		054023			
			1280 x 960		80° - 34°	054024							
-	Non	Non	800 x 600	80° - 34°				POE / POE+		054026			
			1280 x 960		57°	054028							
-	Non	Non	720p	Fisheye 360°				POE / POE+		054045			
			1080p		51,6° - 4,4°	054036							
-	Non	Non	704 x 576 D1	51,6° - 4,4°				POE		054037			
			704 x 576 D1		054038								
SAMSUNG	QNAP	Non	Non	640 x 480			70°	Non	Fournie		049316	188	
				720p	94 - 26,5°								049317
	SAMSUNG	Non	Non	720p		91,2°		Non	POE / 12 V	Bornier	049318		
				1080p	88,3° - 32,4°								049319
	-	Non	Non	720p		101,9°		POE / 12 V	Bornier	049320			
				1080p	96° - 35,3°						049321		
	QNAP/Go1984	IP66	Oui	720p		94,6° - 28,8°		POE / 12 V	Bornier	049310			
				1080p	81,2°						049312		
	-	Non	Non	1080p		91° - 32,1°		POE / POE+		049313			
				1080p	87,3° - 31,2°						049323		
-	Non	Non	640 x 480	53°			Fournie		049213				
			800 x 600		85°					049035			
-	Non	Non	720p	68°			POE	Bornier	049036				
			1080p		104°					049106			
QNAP	IP55	Oui	640 x 480	100° - 27,7°			POE	Bornier	049107				
			1280 x 960		Fisheye 360°					049214			
-	Non	Non	1280 x 960	100° - 27,7°			POE	Bornier	049109				
			1280 x 960		52,5° - 3,2°					049110			
QNAP / Go1984	IP66	Oui	720p	52,5° - 3,2°			POE / 12 V	Bornier	049208				
			1280 x 960		100,3° - 27,7°					049101			
-	Non	Non	1080p	80,6° - 24,2°			POE / 12 V	Bornier	049111				
			1080p		90,6° - 27,9°					049112			
-	Non	Non	720p	90,6° - 27,9°			POE / 12 V	Bornier	049112				
			720p		049111								



## LEXIQUE DES PICTOGRAMMES POUR CAMÉRAS IP :

- Caméra à capteur suffisamment sensible pour enregistrer de nuit
- Caméra à utiliser de jour uniquement
- Caméra conforme à la législation pour les plans étroits
- Caméra enregistrant en MPEG4
- Caméra pourvue du nouveau codec d'enregistrement H.264
- Caméra pouvant être alimentée par sa prise RJ-45 par Power Over Ethernet
- Caméra discrète ou masquée
- Lentille au standard CS démontable et interchangeable
- Caméra répondant au moins à la norme IPX4 pour l'extérieur
- Caméra à plexiglas renforcé
- Caméra fonctionnant en WiFi
- Caméra à micro intégré pour récupérer le son sur le lieu de surveillance
- Application pour smartphones développée par le fabricant

À SAVOIR

## Caméra IP 3G

Réf. 050816



- Capteur CMOS 1/4" à technologie Progressive Scan
- Luminosité mini : 0,5 lux - Lentille grand angle : 4 mm F2.0
- Résolution : 640 x 480 - Zoom numérique x 10
- Audio bidirectionnel pour parler et écouter à distance
- Codec MPEG4 – enregistrement 25 images/seconde
- Fournie avec logiciel de gestion de caméras pouvant gérer 16 caméras (avec enregistrement Motion Detection)
- Dimensions : 96 x 58 x 31 mm
- Alimentation et pied fournis
- Réf. 050815 : capteur Megapixel 1280 x 1024 – H.264
- Réf. 050816 : WiFi
- Compatible Go1984



TP-LINK

DÉSIGNATION	RÉF.
Caméra IP H.264 Megapixel 3G	050815
Caméra IP H.264 Megapixel 3G WiFi	050816

## Caméra IP intérieure jour/nuit

Caméra IP intérieure prévue pour les endroits les plus sombres.

- Capteur CMOS 1/4"
- Résolution : 640 x 480
- Fournie avec logiciel de gestion de caméras pouvant gérer 16 caméras
- Dimensions : 119,5 x 105 x 126 mm
- Alimentation et pied fournis
- Ports : RJ-45 / USB et WiFi le cas échéant



DÉSIGNATION	RÉF.	PRIX DE VENTE € HT
Caméra IP / WiFi couleur	050872	147,79

## Caméra IP extérieure jour / nuit

Le meilleur prix pour une caméra extérieure IP !

- Capteur 1/3", résolution D1
- Lentille : 6 mm
- Portée maximale de l'infrarouge : 40 m
- Étanchéité IP67
- Dimensions (mm) : 282,4 (L) x 115,6 (l) x 212,63 (H) (avec pied)
- Pied fourni, alimentation 12 V 1 A non fournie
- Application iOS / Android
- Compatible QNAP



Réf. 050839



DÉSIGNATION	RÉF.	PRIX DE VENTE € HT
Caméra IP extérieure H.264 – jour / nuit	050839	300,00
Alimentation 12 V 1 A	801071	25,23

## Caméra IP intérieure motorisée

Le meilleur rapport prestations / prix !

Réf. 020006



- Capteur CMOS 1/4"
- Lentille 6 mm
- Résolution VGA ou QVGA
- Portée utile des LED : 5 m (15 m max)
- Audio bidirectionnel : micro et haut-parleurs intégrés
- Enregistrement MJPEG
- Alimentation 5 V et supports fournis
- Compatible iPhone, Nokia, Windows Mobile et tous les navigateurs modernes (Chrome, Firefox, IE 8...)
- Motorisation horizontale (270°) et verticale (90°)
- Réf. 020006 : WiFi 54 MBps (antenne fournie)

PREMIER PRIX !



DÉSIGNATION	RÉF.	PRIX DE VENTE € HT
Caméra IP motorisée intérieure jour / nuit	020001	49,90
Caméra IP motorisée intérieure jour / nuit WiFi	020006	66,50

## Caméra IP intérieure motorisée Megapixel

NOUVEAU !

- Capteur CMOS 1/4" Megapixel
- Lentille 4 mm – Angle vision H 60°
- Résolution 1280 x 720
- LED infrarouge de vision nocturne portant à 15 m max
- Micro intégré (audio unidirectionnel)
- Alimentation fournie
- Filtre infrarouge mécanique automatique
- WiFi 802.11g
- Application smartphones



DÉSIGNATION	RÉF.	PRIX DE VENTE € HT
Caméra IP intérieure motorisée Megapixel	020002	119,90

## Caméra IP dôme

- Capteur CMOS 1/5" 300 000 pixels
- Lentille grand angle 3,6 mm
- LED infrarouges portant à 15 mètres au maximum
- Résolution 640 x 480
- Enregistrement MJPEG
- Alimentation fournie



PREMIER PRIX !



DÉSIGNATION	RÉF.	PRIX DE VENTE € HT
Caméra IP dôme intérieur	050828	99,90

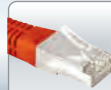

RETROUVEZ TOUS LES CORDONS & PATCHES,  
VENDUS DE LA PAGE 3 À 20

## Caméra IP extérieure jour / nuit MJPEG

- Capteur CMOS 1/5" 300 000 pixels
- Lentille grand angle 3,6 mm
- Résolution 640 x 480
- LED infrarouges portant à 20 m au maximum
- Enregistrement MJPEG
- Alimentation fournie
- Visualisation à distance par smartphones



Réf. 050826

IMBATTABLE !



DÉSIGNATION	RÉF.	PRIX DE VENTE €HT
Caméra IP extérieure jour / nuit	050826	69,90
Caméra IP extérieure jour / nuit WiFi	050827	75,20

## Caméra IP dôme extérieure PTZ 720p

- Capteur CMOS 1/5" 300 000 pixels
- Lentille grand angle 3,6 mm
- Résolution 1280 x 720
- LED infrarouges portant à 20 m au maximum
- Enregistrement H.264
- Alimentation fournie



PREMIER PRIX !



DÉSIGNATION	RÉF.	PRIX DE VENTE €HT
Caméra IP dôme intérieur	050829	365,00

## Caméra IP intérieure Megapixel

Caméra IP destinée à une installation domestique.

- Capteur CMOS 1/3" 1.3 Megapixel - 0,5 lux - Lentille 4,6 mm
- Résolution 1280 x 1024 (15 fps)
- Audio bidirectionnel avec micro intégré (sortie jack 3.5 mm)
- Enregistrement H.264
- Stockage local possible sur SDCARD
- Pied mural et alimentation fournie
- Accessible via Safari (Mac OS et iPhone, navigateurs ActiveX, Windows Mobile et Android)
- Compatible Go 1984



DÉSTOCKAGE !



ZAVIO

DÉSIGNATION	RÉF.	PRIX DE VENTE €HT
Caméra IP intérieur Megapixel	050701	179,00

## Caméra IP intérieure Megapixel

Caméra IP destinée à une installation domestique.

- Capteur CMOS 1/3" 1.3 Megapixel - 0,5 lux - Lentille 4,6 mm
- Réf. 049705 : 2,7 lux - Lentille 9 mm
- Résolution 1280 x 1024 (15 fps)
- Audio bidirectionnel avec micro intégré (sortie jack 3.5 mm)
- Enregistrement H.264
- Stockage local possible sur SDCARD
- Pied mural et alimentation 12 V fournie
- Accessible via Safari (Mac OS et iPhone, navigateurs ActiveX, Windows Mobile et Android)
- Compatible ONVIF / Go 1984



Réf. 049700

DÉSTOCKAGE !



ZAVIO

DÉSIGNATION	RÉF.	PRIX DE VENTE €HT
Caméra dôme IP intérieure Megapixel	049700	299,00
Caméra dôme IP intérieure Megapixel varifocale	049705	299,00

## Caméra IP Megapixel à monture CS

- Capteur 1.3 Megapixel CMOS Progressive Scan avec filtre IR (lentille IR recommandée)
- Supporte les objectifs de type CS
- à iris automatique (Réf. 047377 recommandée)
- Sensibilité : 0,5 lux
- Audio bidirectionnel avec micro intégré
- Enregistrement H.264 - SD / HC
- Alimentation POE ou alimentation 12 V 1 A fournie
- Support mural fourni
- Compatible Go 1984
- Réf. 049715 : WiFi type n



Objetif non fourni



ZAVIO

DÉSIGNATION	FOCALE	RÉF.	PRIX DE VENTE €HT
Caméra IP Megapixel monture CS	-	049710	249,00
Caméra IP Megapixel WiFi n monture CS	-	049715	265,00
Lentille CS infrarouge	2,8-12	047374	194,74
asphérique - iris automatique	2,9-8,2	047377	152,63

## Caméra IP extérieure jour / nuit 15 M

- Capteur 1/4" CMOS VGA Progressive Scan
- Résolution 640 x 480
- LED infrarouge portée 10 m (15 m max)
- Enregistrement MPEG4
- Etanchéité IP66
- Alimentation POE ou bloc secteur fourni
- Support de fixation fourni
- Compatible Go 1984



DÉSTOCKAGE !

ZAVIO

DÉSIGNATION	RÉF.	PRIX DE VENTE €HT
Caméra IP extérieure j / n 15 m VGA	051093	245,00

## Caméra dôme IP motorisée intérieure

NOUVEAU !

- Capteur CMOS 1 Megapixel 1280 x 800 (720p @ 30fps)
- Lentille 4 mm - Angle H 53°
- LED IR de vision nocturne portant à 10 m effectifs
- Audio bidirectionnel avec micro inclus
- Slot microSD pour stockage local
- Alimentation POE ou 12 V (fournie)



DÉSIGNATION	RÉF.	PRIX DE VENTE €HT
Caméra dôme IP motorisée ZAVIO intérieure	050707	289,00

## Caméra IP extérieure Full HD chauffée ventilée POE

- Capteur CMOS 1 / 2.7" 2 Megapixels - Résolution vidéo 1920 x 1080 à 30fps
- Lentille varifocale 3-9 mm, à iris automatique
- LED infrarouge portant à 35 m - filtre infrarouge
- Audio bidirectionnel
- Slot micro SD / HC pour stockage local
- Etanchéité IP66
- Unité de chauffage (temp inf à 5°C) et de ventilation (temp sup à 50°C) intégrée pour une plage d'exploitation de la caméra allant de -40°C à + 60°C
- Alimentation POE ou 12 V 1,5 A par conducteurs
- Compatible Go1984



ZAVIO

DÉSIGNATION	RÉF.	PRIX DE VENTE €HT
Caméra IP extérieure Full HD chauffée ventilée POE	050706	415,00

**Caméra mini-dôme IP 1.3 Megapixel intérieur jour / nuit ICA-HM131** **NOUVEAU !**

- Capteur CMOS 1/2.7" 1.3 Megapixel
- Lentille 4 mm – Angle de vision H 66°
- Résolution Full HD 1920 x 1080 (@ 15 fps)
- Sensibilité 0,2 lux
- Enregistrement local sur microSD
- Micro intégré
- Alimentation POE (uniquement)
- Compatible en natif avec Go1984 / QNAP (gamme PRO)
- Application pour smartphones iOS / Android



DÉSIGNATION	RÉF.	PRIX DE VENTE € HT
Caméra mini-dôme IP intérieur jour / nuit ICA-HM131	<b>053603</b>	<b>265,00</b>

**Caméra IP 2 Megapixels extérieure jour / nuit ICA-HM312** **NOUVEAU !**

- Capteur CMOS 1/2.7" 2 Megapixels
- Lentille 4 mm – Angle de vision H 66°
- Résolution Full HD 1920 x 1080 (@ 30 fps)
- LED IR de vision nocturne portant à 25 m (max) avec filtre IR
- Audio bidirectionnel (connecteurs jack 3.5 mm E / S)
- Étanchéité IP66
- Alimentation POE ou 12 V 1 A fournie
- Support mural fourni
- Compatible en natif avec Go1984 / QNAP (gamme PRO)
- Application pour smartphones iOS / Android



DÉSIGNATION	RÉF.	PRIX DE VENTE € HT
Caméra IP extérieure jour / nuit ICA-HM312	<b>053600</b>	<b>390,00</b>

**Caméra IP extérieure 2 Megapixels varifocale jour / nuit** **NOUVEAU !**

- Capteur CMOS 1/2.7" 2 Megapixels
- Lentille 3.6 - 16 mm – Angles de vision H 20.8° - 75.4°
- Résolution Full HD 1600 x 1200 (@ 15 fps)
- LED IR de vision nocturne portant à 25 m (max) avec filtre IR
- Audio bidirectionnel (connecteurs jack 3.5 mm E / S)
- Étanchéité IP66 - support mural fourni
- Alimentation POE (sauf Réf. 053602) ou 12 V 1 A fournie
- Réf. 053602 : WiFi b / g / n
- Compatible en natif avec Go1984 / QNAP (gamme PRO)

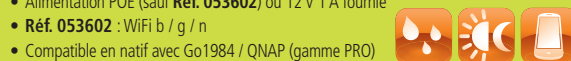

DÉSIGNATION	RÉF.	PRIX DE VENTE € HT
Caméra IP ext. varifocale jour / nuit ICA-HM316	<b>053601</b>	<b>420,00</b>
Caméra IP ext. varifocale jour / nuit WiFi ICA-HM316W	<b>053602</b>	<b>490,00</b>

**Caméra IP intérieure VGA**

- Capteur 1/4" VGA - 1 lux - Résolution 640 x 480 (30 fps)
- Lentille 3.6 mm
- Enregistrement H.264
- Micro intégré (line in)
- Logiciel d'enregistrement sous Windows
- Alimentation 12 V 1 A et pied fournis
- Compatible iPhone® (Safari), Android (Doga Player), Windows Mobile 6 (Coreplayer / Streaming Player), Symbian (Real Player) et BlackBerry (navigateur par défaut)
- Compatible Go1984 et QNAP



DÉSIGNATION	RÉF.	PRIX DE VENTE € HT
Caméra IP intérieure VGA	<b>056000</b>	<b>119,00</b>

**Caméra IP intérieure Megapixel**

- Capteur 1/4" Megapixel - Résolution 1280 x 800 (30 fps)
- Lentille 3.74 mm - LED blanches de vision nocturne (5 m max)
- Audio bidirectionnel avec micro et HP intégrés
- Stockage local sur SDCARD
- Alimentation 12 V 1 A et pied fournis
- Compatible iPhone® (Safari), Android (Doga Player) Windows Mobile 6 (Coreplayer / Streaming Player), Symbian (Real Player) et BlackBerry (navigateur par défaut)
- Compatible Go1984 et QNAP
- Détecteur de présence type "animaux"



DÉSIGNATION	RÉF.	PRIX DE VENTE € HT
Caméra IP intérieure Megapixel	<b>056010</b>	<b>219,00</b>
Caméra IP intérieure Megapixel WiFi b/g/n	<b>056015</b>	<b>259,00</b>

**Caméra IP intérieure 5 Megapixels**

- Capteur CMOS 1/2.5" - Résolution 5 Megapixels (2592 x 1944) à 10fps en MJPEG
- Lentille 6.34 mm – H 50° - Sensibilité 1 lux en noir & blanc
- Full HD à 30 fps en H.264
- LED blanche d'illumination
- Audio bidirectionnel avec micro et HP intégrés
- Alimentation POE ou adaptateur secteur 12 V fourni
- Compatible smartphones
- Compatible Go1984 et QNAP
- Détecteur PIR intégré type "animaux"



DÉSIGNATION	RÉF.	PRIX DE VENTE € HT
Caméra IP intérieure 5 Megapixels	<b>056053</b>	<b>310,00</b>

**Caméra IP extérieure Megapixel jour/nuit**

- Capteur CMOS 1/4" 1 Megapixel 1280 x 800
- Lentille varifocale 3.3-12 mm
- Portée utile des LED infrarouge : 10 m
- Étanchéité IP66
- Compatible iPhone® (Safari), Android (DogaPlayer), Windows Mobile 6 (CorePlayer / StreamingPlayer), Symbian (RealPlayer) et BlackBerry (navigateur)
- Compatible Go1984 et QNAP

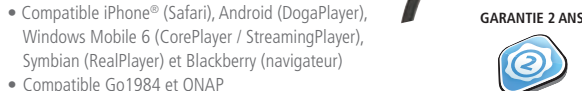

DÉSIGNATION	RÉF.	PRIX DE VENTE € HT
Caméra IP extérieure megapixel jour / nuit	<b>056020</b>	<b>465,00</b>
Mini microphone jack 3,5 mm	<b>721090</b>	<b>31,47</b>
Fixation murale pour caméras 10 kg	<b>050924</b>	<b>26,32</b>
Fixation murale pour caméras 5 kg	<b>050926</b>	<b>15,68</b>
Fixation murale pour caméras 3 kg	<b>050923</b>	<b>15,79</b>

**Dôme IP 3 Mégapixels intérieur jour / nuit** **NOUVEAU !**

- Capteur CMOS 1 / 2.5" 3 Megapixels
- Lentille 4 mm – Angle H 66°
- Résolution 2048 x 1536 (Full HD @ 25fps)
- LED IR de vision nocturne efficaces jusqu'à 10 m avec filtre IR
- Audio bidirectionnel
- Dimension en mm : diam 115,6 x 149,95
- Alimentation POE ou 12 V par conducteurs
- Compatible Go1984 et QNAP



DÉSIGNATION	RÉF.	PRIX DE VENTE € HT
Dôme IP 3 Megapixels intérieur jour / nuit	<b>056055</b>	<b>269,00</b>

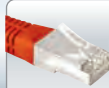

RETROUVEZ TOUS LES CORDONS & PATCHES,  
VENDUS DE LA PAGE 3 À 22

## Caméra dôme IP Megapixel antivandale jour / nuit

- Capteur CMOS 1/4" 1 Megapixel
- Lentille varifocale 3.3~12 mm
- Portée efficace des LED infrarouge : 10 m
- Audio
- Enregistrement H.264
- Étanchéité IP67
- Dimensions : diam 14,5 cm x 13 cm
- Alimentation POE
- Températures de fonctionnement :  
-50°C +60°C
- Compatible QNAP et Go1984



GARANTIE 2 ANS



BAISSE DE PRIX !



DÉSIGNATION	RÉF.	PRIX DE VENTE € HT
Dôme IP Megapixel antivandale jour / nuit	056030	445,00

## Caméra dôme IP extérieure antivandale Megapixel grand angle

- Capteur CMOS 1/4" Megapixel - Résolution : 1280 x 800
- Lentille 4 mm – Angle H 82°
- Sensibilité 3 lux
- Slot SD / SDHC intégré pour enregistrement local
- Étanchéité IP67 - boîtier renforcé antivandale
- Dimensions : diamètre 110 mm x 45 mm de hauteur
- Alimentation par POE 802.3af
- Répondant à la norme EN50155 relative  
à l'installation dans les transports ferroviaires
- Compatible QNAP et Go1984



GARANTIE 2 ANS



DÉSIGNATION	RÉF.	PRIX DE VENTE € HT
Caméra dôme IP intérieure antivandale Megapixel	056045	339,00

## Caméra dôme IP extérieur antivandale 1,3 Megapixel jour / nuit

NOUVEAU !

### Une image de nuit incomparable !

Son capteur Sony garantit une image exceptionnelle dans des conditions de très faible luminosité.

- Capteur 1/3" CMOS Sony Exmor@ 1,3 Megapixel
- Lentille varifocale 3-9 mm – Angles H 90° - 30°
- Résolution 1280 x 1204 @ 25 fps
- LED IR de vision nocturne ayant une portée utile de 10 m
- Audio bidirectionnel (micro et HP non fournis)
- Enregistrement SD / HC
- Étanchéité IP67 – Antivandales IK10
- Dimensions en mm : Diam 113,75 X 144,25
- Alimentation PoE / PoE+
- Boîtier chauffé et ventilé (HIPOE recommandé)
- Températures -40 °C à +50°C (HIPOE)
- Compatible QNAP (gamme PRO) et Go1984

GARANTIE 2 ANS



DÉSIGNATION	RÉF.	PRIX DE VENTE € HT
Caméra dôme IP antivandale 1,3 Megapixel jour / nuit	056057	395,00

## Caméra extérieure 5 Megapixels à vision nocturne

- Capteur CMOS 1 / 2.5"
- Lentille varifocale 2.8-10 mm - H 125° - 32°
- Résolution 5 Megapixel (2592 x 1944) à 11 fps en MJPEG
- Full HD à 30 fps en H.264
- LED infrarouge de vision nocturne à distance utile de 15 m
- Audio bidirectionnel (jack 3.5 mm)
- Enregistrement local sur micro SD (non fournie)
- Étanchéité IP67
- Alimentation 48 V fournie ou par POE / POE+ (POE+ obligatoire pour le chauffage et la ventilation)
- Boîtier chauffé et ventilé
- Support mural fourni
- Températures de fonctionnement -40°C à +50°C (sans POE+ : -20°C à +50°C)
- Compatible QNAP et Go1984



GARANTIE 2 ANS



DÉSIGNATION	RÉF.	PRIX DE VENTE € HT
Caméra extérieure 5 Megapixels à vision nocturne	056052	749,00

## Caméra dôme IP 5 Megapixels antivandale extérieure à vision nocturne

- Capteur CMOS 1 / 2.5"
- Lentille varifocale 2.8-10 mm – H 125°-32°
- Résolution 5 Megapixels (2592 x 1944) à 11fps en MJPEG
- Full HD à 30 fps en H.264
- LED infrarouge de vision nocturne à distance utile de 15 m
- Audio bidirectionnel (jack 3.5 mm)
- Enregistrement local sur micro SD (non fournie)
- Étanchéité IP67
- Antivandales IK10
- Alimentation par POE / POE+ (POE+ obligatoire pour le chauffage et la ventilation)
- Boîtier chauffé et ventilé
- Températures de fonctionnement -40°C à +50°C (sans POE+ : -20°C à +50°C)
- Compatible QNAP et Go1984



GARANTIE 2 ANS



DÉSIGNATION	RÉF.	PRIX DE VENTE € HT
Caméra dôme IP 5 Megapixels antivandale extérieure à vision nocturne	056051	650,00

## Caméra dôme IP Fisheye 360° 3 Megapixels extérieur antivandale

NOUVEAU !

- Capteur CMOS 1 / 2.5" 3 Megapixels
- Lentille ultra grand angle 1,05 mm
- Résolution 2048 x 1536 @ 18 fps (Full HD @ 30 fps)
- Sensibilité 1,5 lux
- Micro intégré (audio unidirectionnel)
- Enregistrement microSD / HC
- Étanchéité IP67 – boîtier antivandale IK10
- Alimentation POE ou 12 V par conducteurs
- Répondant à la norme EN 50155 relative à l'installation dans les transports ferroviaires
- Compatible QNAP et Go1984



GARANTIE 2 ANS



DÉSIGNATION	RÉF.	PRIX DE VENTE € HT
Caméra dôme IP Fisheye 360° 3 Megapixels	056058	559,00

## Toute la gamme Axis est disponible : consultez-nous !

### Caméra IP VGA

Parfaite pour les petites entreprises, commerces, restaurants et les résidences !

- Capteur CMOS 1/4" Progressive Scan
- Lentille 4.4 mm – Angle H 47°
- Sensibilité 1 lux
- Enregistrement H.264 - Résolution 640 x 480
- Détection de mouvements, alarme de détérioration
- Connexion WiFi b/g
- Compatible QNAP et Go 1984



AXIS  
COMMUNICATIONS

DÉSIGNATION	RÉF.
Caméra IP AXIS Jour - M1011-W	<b>054001</b>

### Caméra dôme IP POE à encastrer dans un faux plafond

Discrète !

- Capteur CMOS 1/4" Progressive Scan
- Lentille 3 mm – ou 2.8 mm – H 80°
- Résolution ou 1280 x 800
- Sensibilité 1 lux
- Enregistrement H.264
- Alimentation POE
- Compatible QNAP et Go 1984



AXIS  
COMMUNICATIONS

DÉSIGNATION	RÉF.
Caméra dôme AXIS IP Megapixel – M3014	<b>054007</b>

### Caméra IP fixe SVGA intérieure et extérieure

Réf. 054042

Suréquipée !

- Capteur CMOS 1/4" Progressive Scan
- Lentille varifocale à montage CS 3-8 mm – H 61° à 21°
- Sensibilité noir et blanc : 0.05 lux - Résolution 800 x 600
- Réf. 054042 : 720p - Audio bidirectionnel avec micro intégré
- Étanchéité IP66 avec caisson ventilé (Réf. 054042)
- Alimentation POE (compatible 803.2 à pour une température mini de -40°C au lieu de -30°C)
- Fonction WDR (compensation du contre-jour)
- Compatible QNAP et Go 1984



AXIS  
COMMUNICATIONS



DÉSIGNATION	RÉF.
Caméra IP intérieure AXIS SVGA – P1343	<b>054011</b>
Caméra IP extérieure AXIS SVGA – P1353-E	<b>054042</b>

### Caméra dôme fixe VGA varifocale

- Capteur CMOS 1/4" Progressive Scan
- Lentille varifocale 2.8 - 10 mm H72° à 23°
- Sensibilité 1 lux - Résolution VGA 640 x 480
- Alimentation POE - Audio bidirectionnel avec micro intégré
- Fonction WDR (compensation du contre-jour)
- Boîtier anti-effraction ou antivandale (chocs de 1000 kg)
- Compatible QNAP et Go 1984



Réf. 054020

AXIS  
COMMUNICATIONS



DÉSIGNATION	RÉF.
Caméra dôme fixe Axis VGA varifocale – P3301	<b>054019</b>
Caméra dôme fixe Axis VGA varifocale – P3301-V	<b>054020</b>

### Caméra IP SVGA et HD Megapixel

- Capteur CMOS 1/4" Progressive Scan
- Lentille 2.8 mm – Angle H 80° - Sensibilité 1.2 lux (sauf Réf. 054005)
- Enregistrement sur carte SD en local (sauf Réf. 054005)
- Enregistrement H.264 - Résolution 720p (sauf Réf. 054003 : 800 x 600)
- Éclairage infrarouge, audio bidirectionnel avec micro et HP intégrés (Réf. 054005)
- Alimentation POE (Réf. 054005)
- Compatible QNAP et Go 1984



Réf. 054005

AXIS  
COMMUNICATIONS



DÉSIGNATION	RÉF.
Caméra AXIS IP SVGA Jour SD – M1013	<b>054003</b>
Caméra AXIS IP MPixel Jour/Nuit POE Audio – M1054	<b>054005</b>

### Caméra dôme IP Megapixel antivandale

Caméra dôme à fixer en saillie, au mur ou au plafond.

- Capteur CMOS Progressive Scan
- Lentille 2.8 mm – H 80 ou 118 mm ou 1.6 mm - H 134° (Réf. 054010)
- Sensibilité 1.5 lux - Résolution 720p, 1080p ou 2048 x 1536 / 1080p
- Enregistrement sur carte SD en local
- Étanchéité IP42, résistance aux chocs IK08
- Alimentation POE
- Mode corridor pour les surveillances de couloirs
- Compatible QNAP (sauf Réf. 054010) et Go 1984



AXIS  
COMMUNICATIONS

DÉSIGNATION	RÉF.
Dôme IP AXIS 2.8 mm – M3004-V	<b>054008</b>
Dôme IP AXIS 2.8 mm – M3005-V	<b>054009</b>
Dôme IP AXIS 2.8 mm – M3006-V	<b>054010</b>

### Caméra IP fixe varifocale Megapixel intérieure et extérieure

- Capteur CMOS Progressive Scan - Sensibilité noir et blanc : 0.08 lux
- Lentille varifocale à montage CS 3-8 mm ou .5-10 mm fournie
- Enregistrement sur carte SD
- Audio bidirectionnel avec micro intégré
- Étanchéité IP66 avec caisson
- Alimentation POE (compatible 803.2 à pour une température mini de -40°C au lieu de -30°C)
- Compatible QNAP et Go 1984



Réf. 054043

AXIS  
COMMUNICATIONS



DÉSIGNATION	RÉF.
Caméra IP fixe AXIS Megapixel intérieure- P1344	<b>054013</b>
Caméra IP fixe AXIS Megapixel intérieure - P1346	<b>054014</b>
Caméra IP fixe AXIS 5 Megapixels intérieure - P1347	<b>054015</b>
Caméra IP fixe AXIS Megapixel extérieure -P1354-E	<b>054043</b>
Caméra IP fixe AXIS 5 Megapixels extérieure -P1357-E	<b>054044</b>

### Caméra dôme fixe Megapixel varifocale

- Capteur CMOS 1/4" Progressive Scan
- Lentille varifocale 2.8-10 mm H80° à 22°
- Résolution VGA 720p
- Sensibilité 0.9 lux
- Audio bidirectionnel avec micro intégré
- Alimentation POE
- Fonction WDR (compensation du contre-jour), PTZ numérique
- Boîtier anti-effraction ou antivandale (chocs de 1000 kg)
- Compatible QNAP et Go 1984



Réf. 054022

AXIS  
COMMUNICATIONS



DÉSIGNATION	RÉF.
Caméra dôme fixe Axis VGA varifocale – P3304	<b>054021</b>
Caméra dôme fixe Axis VGA varifocale antivandale – P3304-V	<b>054022</b>



## Caméra dôme IP varifocale haute sensibilité à la lumière

- Capteur CMOS 1/3" Progressive Scan
- Lentille varifocale 3.3-12 mm – H 82° à 24°
- Résolution 800 x 600 ou 1280 x 960 (1.3 Mpixel)
- Sensibilité noir et blanc 0.03 lux
- Enregistrement sur carte SD
- Alimentation POE
- Détection de mouvements, détection audio, alarme de détérioration, mode "corridor", technologie Lightfinder
- Fonction WDR (compensation du contre-jour), PTZ numérique
- Compatible QNAP (pro) et Go 1984

Réf. 054023



DÉSIGNATION	RÉF.
Dôme IP AXIS SVGA jour/nuit -P3353 3.3-12 mm	<b>054023</b>
Dôme IP AXIS 1.3Mpixel jour/nuit -P3354 3.3-12 mm	<b>054024</b>

## Caméra dôme IP extérieure varifocale antivandale

- Capteur CMOS 1/3" Progressive Scan
- Lentille varifocale 3.3-12 mm – H 82° à 24°
- Résolution 800 x 600 ou 1280 x 960 (1.3 Mpixel)
- Sensibilité noir et blanc 0.03 lux
- Audio bidirectionnel (micro et HP non-fournis)
- Enregistrement sur carte SD
- Étanchéité IP66
- Alimentation POE
- Détection de mouvements, détection audio, alarme de détérioration, mode "corridor", technologie Lightfinder (Réf. 054028)
- Fonction WDR (compensation du contre-jour), PTZ numérique
- Compatible QNAP (pro) et Go 1984

Réf. 054026



DÉSIGNATION	RÉF.
Dôme IP AXIS SVGA jour/nuit ext -P3363-VE 3.3-12 mm	<b>054026</b>
Dôme IP AXIS 1.3Mpx jour/nuit ext -P3364-VE 3.3-12 mm	<b>054028</b>

## Caméra IP fixe varifocale extérieure Megapixel antivandale

NOUVEAU !

Recommandée pour l'identification de plaques minéralogiques !

- Capteur CMOS 1/3" Progressive Scan
- Lentille 2.8-8 mm – Angles de vision H 80° - 34°
- Résolution 1 Megapixel 1280 x 960
- Sensibilité 0.02 lux
- Audio bidirectionnel
- Boîtier IP66 et IK10
- Alimentation POE / POE+
- Fonction WDR, P-Iris
- Alarme de détérioration
- Températures de fonctionnement : -40°C à +50°C (avec POE+)
- Compatible (pro) QNAP et Go 1984



DÉSIGNATION	RÉF.
Caméra dôme IP 1 Mpix varifocale antivandale - Q1604E	<b>054041</b>

## Caméra IP cachée Megapixel

NOUVEAU !

Caméra en 2 éléments : un optique extrêmement discret monté sur un câble de 8 m relié au corps de la caméra abritant électronique et connectique. Il permet des montages très simples dans les endroits les plus improbables.

- Capteur CMOS 1/4"
- Lentille 3.7 mm – Angle de vision H 57°
- Résolution 1280 x 720
- Sensibilité 1.2 lux
- Dimensions du boîtier en mm : 104 x 76 x 31
- Dimensions de l'optique en mm : diam 20 x 42
- Alimentation POE uniquement
- Distance max entre l'optique et le boîtier : 8 m
- Compatible QNAP (pro) et Go 1984



DÉSIGNATION	RÉF.
Caméra cachée IP AXIS - P1204	<b>054045</b>

## Caméra IP FishEye 360° - M3007 - PV

Vision panoramique 360°!

- Capteur 1/3.2" CMOS Progressive Scan
- Lentille 1.3 mm 360° / 180°
- Résolution 5 Megapixels
- Sensibilité 0.6 lux
- Enregistrement H.264 sur SD
- Étanchéité IP42
- Antivandale
- Alimentation par POE
- Détection de mouvements, alarme de détérioration, mode "corridor"
- Compatible QNAP (pro) et Go 1984



DÉSIGNATION	RÉF.
Caméra IP FishEye 360° - M3007-PV	<b>054036</b>

## Caméra dôme IP motorisée

- Capteur 1/4" CCD
- Lentille varifocale motorisée 3.8 - 46 mm (zoom 12x) – H 51.6° à 4.4°
- Résolution 704 x 5746 pixels
- Sensibilité noir et blanc 0.3
- Enregistrement sur carte SD
- Étanchéité IP66 (Réf. 054038)
- Alimentation POE
- Détection de mouvements, détection audio, alarme de détérioration
- Températures de fonctionnement -20 ° à 50 °C ou 0 °C à 50 °C (Réf. 054037)
- Compatible QNAP (pro) et Go 1984

Réf. 054037



DÉSIGNATION	RÉF.
Caméra Dôme IP PTZ 12x intérieure - P5512	<b>054037</b>
Caméra Dôme IP PTZ 12x extérieure - P5512-E	<b>054038</b>
Support mural col de cygne AXIS T91A61	<b>054039</b>

## Caméras IP Samsung

## Caméra dôme IP VGA

## Compacte et abordable !

- Capteur CMOS 1/4" Progressive Scan
- Lentille 3 mm – H 70° ou 2.2-7.7 mm – H94° - 26.5°
- Résolution 640 x 480
- Sensibilité 0,7 lux
- Audio bidirectionnel par jacks 3.5 mm (micro et HP non-fournis)
- Enregistrement H.264
- Logiciel Windows fourni 64 caméras
- Ø 107 mm x 83 mm
- Alimentation POE ou 12 V par conducteurs
- Amélioration des contrejours Samsung Super Dynamic Range
- Application mobile iOS et Android iPOLIS

GARANTIE 3 ANS



Réf. 049316



DÉSIGNATION	RÉF.
Caméra dôme IP VGA 3 mm - SND-1011	<b>049316</b>
Caméra dôme IP VGA 2.2-7.7 mm - SND-1080	<b>049317</b>

## Caméra dôme IP 1.3 Megapixel

## Un bon rapport qualité / prix à 1.3 Megapixel !

- Capteur CMOS 1/3" Progressive Scan
- Lentille 3 mm – H 91.2° ou 3-8.5 mm – H 88.3° - 32.4°
- Résolution 1280 x 1024 – 720p
- Sensibilité 1,6 ou 0,7 lux
- Audio bidirectionnel par jacks 3.5 mm (micro et HP non-fournis)
- Enregistrement H.264
- Logiciel Windows fourni 64 caméras
- Ø 107 mm x 83 mm
- Alimentation POE ou 12 V par conducteurs
- Amélioration des contrejours Samsung Super Dynamic Range
- Application mobile iOS et Android iPOLIS

GARANTIE 3 ANS



Réf. 049318



DÉSIGNATION	RÉF.
Caméra dôme IP 1.3 Megapixel 3 mm - SND-5011	<b>049318</b>
Caméra dôme IP 1.3 Megapixel 3-8.5 mm - SND-5061	<b>049319</b>

## Caméra dôme IP 3 Megapixels

## Le 1080p à prix abordable !

- Capteur CMOS 1/2.8" Progressive Scan
- Lentille 3 mm – H 101.9° ou 3-8.5 mm – H 96° - 35.3°
- Résolution 2048 x 1536 – 1080p
- Sensibilité 0,7 ou 0,4 lux
- Audio bidirectionnel par jacks 3.5 mm (micro et HP non-fournis)
- Enregistrement H.264
- Logiciel Windows fourni 64 caméras
- Ø 116 mm x 93 mm
- Alimentation POE ou 12 V par conducteurs
- Amélioration des contrejours Samsung Super Dynamic Range
- Application mobile iOS et Android iPOLIS

GARANTIE 3 ANS



Réf. 049320



DÉSIGNATION	RÉF.
Caméra dôme IP 3 Megapixels 3 mm - SND-7011	<b>049320</b>
Caméra dôme IP 3 Megapixels 3-8.5 mm - SND-7061	<b>049321</b>

## Caméra IP jour / nuit extérieure 1.3 Megapixel

- Capteur CMOS 1/3" Progressive Scan
- Lentille 2.8-10 mm – H94.6° - 28.8°
- Résolution 1280 x 1024 – 720p
- LED infrarouge portant à 30 m
- Logiciel Windows fourni 64 caméras
- Étanchéité IP66
- Ø 86 x 333 mm
- Alimentation POE ou 12 V par conducteurs
- Analyse intelligente de l'image (manquants...)
- Amélioration des contrejours Samsung Super Dynamic Range
- Application mobile iOS et Android iPOLIS

GARANTIE 3 ANS



DÉSIGNATION	RÉF.
Caméra IP jour / nuit extérieure 1.3 Megapixel SNO-5080R	<b>049310</b>

## Caméra dôme plate 1.3 Megapixel antivandale

## Extrêmement discrète !

- Capteur CMOS 1/3" Progressive Scan
- Lentille 3 mm – H91.2°
- Résolution 1280 x 1024 – 720p
- Sensibilité 0,016 lux
- Logiciel Windows fourni 64 caméras
- Étanchéité IP66
- Antivandales IK10
- Dimensions : 115 x 52 x 125 mm
- Alimentation POE ou 12 V par conducteurs
- Analyse intelligente de l'image (manquants...)
- Amélioration des contrejours Samsung Super Dynamic Range
- Application mobile iOS et Android iPOLIS

GARANTIE 3 ANS



DÉSIGNATION	RÉF.
Caméra dôme plate 1.3 Megapixel antivandales SNV-5010	<b>049312</b>

## Caméra dôme 1.3 Megapixel antivandale à zoom motorisé

- Capteur CMOS 1/3" Progressive Scan
- Lentille varifocale motorisée 3-8.5 mm – H91.0° à 32.1°
- Résolution 1280 x 1024 – 720p
- LED infrarouge portant à 30 m
- Enregistrement H.264 sur SD
- Étanchéité IP66
- Antivandales IK10
- Alimentation PoE ou 12 V
- Analyse intelligente de l'image (manquants...)
- Amélioration des contrejours Samsung Super Dynamic Range
- Application mobile iOS et Android iPOLIS

GARANTIE 3 ANS



DÉSIGNATION	RÉF.
Caméra dôme 1.3 Megapixel antivandale à zoom motorisé SNV-5080R	<b>049313</b>



RETROUVEZ NOS ENREGISTREURS QNAP  
VENDUS PAGE 191

Caméras IP Samsung & Panasonic

**Caméra IP jour / nuit extérieure  
3 Megapixels à zoom motorisé**

GARANTIE 3 ANS



- Capteur CMOS 1/ 2.8" Progressive Scan - Résolution 2048 x 1536 – 1080p
- Lentille 3.5-8 mm motorisée – H87,3° - 31,2° - LED infrarouge portant à 30 m
- Étanchéité IP66 - Audio bidirectionnel par jacks 3.5 mm (micro et HP non-fournis)
- Alimentation POE ou 12 V par conducteurs
- Amélioration des contrejours
- Samsung Super Dynamic Range
- Application mobile iOS et Android iPOLIS

Réf. 049323



DÉSIGNATION	RÉF.
Caméra IP jour/nuit extérieure 3 Megapixels SNO-7082R	<b>049323</b>
NVR 4 caméras SRN-470D	<b>049314</b>

**Enregistreur de 4 caméras IP**

- Affichage de sortie Full HD via HDMI®
- Prise en charge de 4 caméras jusqu'à 3 Mpix
- Disque dur 3.5" SATA (1 To fourni)
- Enregistrement 4CIF en temps réel sur tous les canaux
- Graveur de DVD
- 2 prises Gigabit
- 2 ports eSata
- Pilotage par souris (fournie)
- Application mobile iOS et Android iPOLIS

TOP QUALITÉ !



GARANTIE 3 ANS



DÉSIGNATION	RÉF.
NVR 4 caméras SRN-470D	<b>049314</b>

**Caméra IP intérieure VGA**

- Capteur CMOS 1/5"
- Lentille grand angle 2,7 mm - H 53°
- Résolution 640 x 480
- Sensibilité noir & blanc 0.08 lux
- Alimentation fournie
- Compatibilité iOS et Android par navigateurs (pas d'application)
- Compatible QNAP



DÉSIGNATION	RÉF.	PRIX DE VENTE € HT
Caméra IP VP101E	<b>049213</b>	<b>120,00</b>

**Caméra IP intérieure SVGA motorisée**

- Capteur MOS 1/4"
- Lentille 1.95 mm – H 85°
- Résolution 800 x 600
- Sensibilité 0.031 lux
- Audio bidirectionnel : microphone intégré
- Pan and Tilt : horizontal de -47.5 à + 47.5° (sans zoom)
- Alimentation POE (transformateur secteur non fourni)
- Compatibilité iOS et Android par navigateurs (pas d'application)
- Compatible QNAP



GARANTIE 3 ANS



DÉSIGNATION	RÉF.	PRIX DE VENTE € HT
Caméra IP intérieure SVGA WV-ST162E	<b>049035</b>	<b>491,00</b>

**Caméra IP extérieure  
1.3 Megapixel motorisée WiFi**

GARANTIE 3 ANS



- Capteur MOS 1/4" - Lentille 1.95 mm – H 85°
- Résolution 1280 x 960 – 720p - Pan and Tilt : motorisation verticale et horizontale de -47.5 à +47.5° (sans zoom)
- Sensibilité 0.031 lux
- Audio bidirectionnel : microphone intégré
- Enregistrement sur SD - Étanchéité IP55
- Alimentation pour bornier 12 V 0,6 A
- Compatibilité iOS et Android par navigateurs (pas d'application)
- Compatible QNAP



DÉSIGNATION	RÉF.	PRIX DE VENTE € HT
Caméra IP extérieure 1.3 Megapixel motorisée WiFi WV-SW174WE	<b>049036</b>	<b>606,00</b>

**Caméra dôme IP ultra-grand angle**

GARANTIE 3 ANS



- Capteur Panasonic nouvelle génération MOS à Progressive Scan pour des images précises même lors de déplacements rapides
- Réglage ciblé de la qualité d'images pour une bande passante allégée
- Reconnaissance faciale (avec NVR Panasonic compatible)
- Lentille grand angle 1,95 mm
- Alimentation POE uniquement - Onvif
- Réf. 049106 : résolution VGA 640 x 480  
1,3 lux - Angles de vision : H68° / V53°
- Réf. 049107 : résolution 1.3 Megapixel 1280 x 960  
0,6 lux - Angles de vision : H104° / V85°
- Compatible QNAP



DÉSIGNATION	RÉF.	PRIX DE VENTE € HT
Caméra dôme IP ultra-grand angle	<b>049106</b>	<b>343,00</b>
Caméra dôme IP ultra-grand angle HD jour / nuit	<b>049107</b>	<b>438,00</b>
NVR PANASONIC WJ-NV200	<b>049108</b>	<b>2336,00</b>

**Caméra dôme IP intérieure  
SVGA varifocale**

GARANTIE 3 ANS



- Capteur MOS 1/3"
- Lentille 2.8-10 mm - H 100° - 27.7°
- Résolution 800 x 600
- Sensibilité 0,009 lux
- Audio bidirectionnel 2 x jack 3.5 mm (micro et HP non fournis)
- Alimentation POE uniquement
- Compatibilité iOS et Android par navigateurs (pas d'application)
- Compatible QNAP et Go 1984



DÉSIGNATION	RÉF.	PRIX DE VENTE € HT
Caméra dôme IP intérieure SVGA varifocale WV-SF332	<b>049037</b>	<b>467,00</b>

**Caméra dôme IP intérieure  
1.3 Megapixel**

GARANTIE 3 ANS



- Capteur MOS 1/3"
- Lentille 2.8-10 mm – H 100° - 27.7°
- Résolution 1280 x 960 – 720p
- Sensibilité 0,013 lux
- Audio bidirectionnel 2 x jack 3.5 mm (micro et HP non fournis)
- Alimentation POE uniquement
- Compatibilité iOS et Android par navigateur (pas d'application)
- Compatible QNAP et Go 1984



DÉSIGNATION	RÉF.	PRIX DE VENTE € HT
Caméra dôme IP intérieure 1.3 megapixel WV-SF335	<b>049214</b>	<b>524,00</b>

## Caméras IP Panasonic

## Caméra IP intérieure POE à monture CS

- Capteur MOS 1/3"
- Résolution 800 x 600
- Luminosité minimale : 1.13 lux
- Enregistrement possible sur SD / HC
- Alimentation par POE 802.3af ou par conducteurs 12 V
- Compatible QNAP et Go1984
- Caméra livrée sans objectif. Nécessite une monture CS à iris automatique, contrôlée par la caméra
- Détecteur numérique de mouvements intégré

GARANTIE 3 ANS



Réf. 049113

Panasonic  
ideas for life

DÉSIGNATION	RÉF.	PRIX DE VENTE € HT
Caméra IP intérieure POE à monture CS	049113	446,00
Lentille CS varifocale iris automatique 3.5-8 mm	049022	97,00
Lentille CS varifocale iris automatique 5-40 mm	049024	200,00

## Caméra dôme IP panoramique 360° 3.1 Megapixels

GARANTIE 3 ANS



- Capteur MOS 1/3" Progressive Scan - Lentille : 0,837 mm
- Sensibilité noir & blanc 1,2 lux
- Résolution Full HD 1080p
- Audio bidirectionnel avec micro intégré
- Étanchéité IP66 et boîtier antivandale IK10 (sauf Réf. 049109)
- Alimentation par POE ou 12 V par bornier
- Compatibilité iOS et Android par navigateurs (pas d'application)
- Image panoramique 360°

Panasonic  
ideas for life

DÉSIGNATION	RÉF.	PRIX DE VENTE € HT
Caméra dôme IP Fisheye intérieur WV-SF438E	049109	752,00
Caméra dôme IP Fisheye intérieur WV-SW458E	049110	886,00
Enregistreur de caméras IP 16 voies avec HDD WJ-NV200	049108	2336,00

## Caméra IP intérieure POE motorisée jour / nuit

- Capteur MOS 1/3" "Progressive scan", dernier cri de la technologie Panasonic
- Image HD 1280 x 720p
- Enregistrement local sur SDHC
- Zoom 36x (4.7-84.6 mm)
- Alimentation POE ou conducteurs 12 V
- Compatible QNAP et Go1984

Réf. 049208



GARANTIE 3 ANS

Panasonic  
ideas for life

DÉSIGNATION	RÉF.	PRIX DE VENTE € HT
Caméra IP HD intérieure POE motorisée jour / nuit	049208	1619,00
Support plafond	049026	75,00

## Caméra IP extérieure POE jour / nuit

- Capteur CCD 1/3"
- Lentille varifocale : 2.8-8 mm
- Luminosité minimale : 0,003 lux (avec augmentation électronique de la sensibilité)
- Megapixel
- Étanchéité IP66
- Alimentation par POE 802.3af ou par 2 conducteurs 12 V
- Compatible QNAP et Go1984
- Technologie Panasonic Super Dynamic III

Réf. 049101



Réf. 050927



GARANTIE 3 ANS

Panasonic  
ideas for life

DÉSIGNATION	RÉF.	PRIX DE VENTE € HT
Caméra IP jour / nuit Megapixel	049101	575,00
Projecteur infrarouge extérieur portée 45 m	050927	156,84

## Dôme IP intérieure Full HD 3 Megapixels varifocale

- Capteur MOS 1/3" Progressive Scan
- Lentille varifocale 2.8-10 mm - H 80.6° - 24.2°
- Résolution Full HD 1080p
- Sensibilité noir & blanc 0,02 lux
- Audio bidirectionnel 2 x jacks 3.5 mm (micro et HP non fournis)
- Alimentation par POE ou 12 V par bornier
- Technologie MEGA SuperDynamic (gestion des contrejours, netteté des sujets en mouvement rapide)
- Compatibilité iOS et Android par navigateurs (pas d'application)
- Compatible QNAP et Go1984



TOP QUALITÉ ! GARANTIE 3 ANS

Panasonic  
ideas for life

DÉSIGNATION	RÉF.	PRIX DE VENTE € HT
Caméra dôme IP intérieure WV-SF538	049111	829,00

## Caméra extérieure IP à vision nocturne 1.3 Megapixel

- Capteur MOS 1/3" Progressive Scan
- Lentille varifocale motorisée 3.1-10 mm - H 90.6° - 27.9°
- Résolution 720p
- LED infrarouge portant à 15 m utiles
- Audio bidirectionnel 2 x jacks 3.5 mm (micro et HP non fournis)
- Enregistrement H.264 sur SD
- Étanchéité IP66
- Alimentation par POE ou 12 V par bornier
- Technologie MEGA SuperDynamic (gestion des contrejours)
- Compatible QNAP



TOP QUALITÉ ! GARANTIE 3 ANS

Panasonic  
ideas for life

DÉSIGNATION	RÉF.	PRIX DE VENTE € HT
Caméra IP extérieure jour / nuit IR - WV SW316LE	049112	1404,00

## Enregistreur de caméras IP 16 voies avec disque dur

Enregistreur totalement compatible avec l'intégralité des caméras IP Panasonic professionnelles (hors Réf. 049213, Réf. 049035 et Réf. 049036) et permettant d'exploiter en mode natif toutes leurs fonctionnalités avancées.

- Conforme avec la législation française sur la vidéosurveillance
- Disque dur SATA fourni (nous consulter pour la capacité), 1 emplacement SATA 3.5" disponible (3 To max par disque)
- 16 caméras IP
- Connectique HDMI®, sortie full HD
- Support des résolution d'enregistrement jusqu'à 1920 x 1080
- Implémentation d'ONVIF (sous réserve de tests, dépend des caméras)

TOP QUALITÉ !

GARANTIE 3 ANS

Panasonic  
ideas for life

DÉSIGNATION	RÉF.	PRIX DE VENTE € HT
Enregistreur de caméras IP 16 voies avec HDD WJ-NV200	049108	2336,00



## Kit enregistreur IP + 4 caméras

Offre une solution de surveillance fiable et facile à mettre en place, au meilleur coût.

- Enregistreur NVR 4 voies hybride : IP ou analogique
- 4 caméras VGA AXIS d'intérieur parfaitement compatibles avec le NVR

PREMIER PRIX !



**AVerMedia** **AXIS**  
COMMUNICATIONS

DÉSIGNATION	RÉF.	PRIX DE VENTE € HT
Kit enregistreur IP + 4 caméras intérieures	050094	895,00



## NVR QNAP

Enregistreur autonome de caméras IP (la vérification du support natif des caméras souhaitées est indispensable).

- Supporte les caméras Megapixel, le H264, le MPEG4 et le MJPEG
- Support de multiples disques durs SATA pour fonctions RAID
- Logiciel puissant bénéficiant de fonctions avancées : alertes par mail ou SMS (application tierce nécessaire pour les SMS) détection de mouvements, apparition ou disparition d'objets dans le champ de la caméra, dérèglement du focus / masquage de l'objectif
- Rails de rackage et alimentation redondante fournis pour les modèles ayant "U-RP" dans leur appellation
- Gestion des utilisateurs précise sur plusieurs niveaux et génération de journaux détaillés
- Support du protocole ONVIF
- Watermark des vidéos



PRATIQUE !  
APPLICATION SMARTPHONE



GARANTIE 2 ANS



Réf. 047575

**QNAP**

DÉSIGNATION	NOMBRE DE CAMÉRAS	DISQUES DURS	FORMAT	PROC	RAM	RAID	PORT RJ45	SORTIE VIDÉO	RÉF.	PRIX DE VENTE € HT	
NV 2004L	4	2 x 3,5"	Desktop	1.2 GHz	256 Mo	0 / 1	1 x Gigabit	Non	047386	549,00	
NV 2008L	8								047387	715,00	
VIOSTOR 2004 PRO	4			6 x 3,5"	1.66 GHz	1 Go	0 / 1 / 5 / 6	2 x Gigabit	Oui	047585	735,00
VIOSTOR 2008 PRO	8									047575	865,00
VIOSTOR 2012 PRO	12	4 x 3,5"	Rackable 19"	1.66 GHz	1 Go	0 / 1 / 5 / 6	2 x Gigabit	Oui	047580	1029,00	
VIOSTOR 6012 PRO	12								047650	1589,00	
VIOSTOR 6116 PRO +	16	8 x 3,5"	Rackable 19"	2,8 GHz	2 Go	0 / 1 / 5 / 6	2 x Gigabit	Non	047656	1901,00	
VIOSTOR 6120 PRO +	20								047661	2087,00	
VIOSTOR-4008U-RP Pro	8	8 x 3,5"	Rackable 19"	1.66 GHz	1 Go	0 / 1 / 5 / 6	2 x Gigabit	Non	047600	1499,00	
VIOSTOR-4012U-RP Pro	12								047605	1699,00	
VIOSTOR-4016U-RP Pro	16								047610	1915,00	
VIOSTOR-8032U-RP	32								047615	3199,00	

## Logiciel de gestion de caméras IP

Sans aucune limitation du nombre de caméras ! Gère aussi les caméras analogiques !

- Logiciel de gestion de caméras IP multimarques
  - Aucune limitation de caméras
  - Go1984 possède toutes les fonctions d'un enregistreur de vidéosurveillance matériel
  - Réf. 051104 : version PRO du logiciel. Recommandée pour les installations de 1 à 10 caméras
  - Réf. 051105 : version Ultimate du logiciel, utilisant toutes les ressources d'une configuration PC pour offrir un framerate suffisant pour être compatible avec la législation vidéosurveillance en vigueur au-delà de 10 caméras IP
  - Mises à jour gratuites pendant 1 an. Nous consulter pour la souscription d'un Service Update pour bénéficier de mises à jour au-delà de cette période
  - Configuration minimum recommandée :
    - Windows XP ou supérieur
    - Processeur Intel Pentium4 Hyperthreading 3.2 GHz - 1Go de RAM
- Performances ainsi obtenues avec 10 caméras : 12 images/sec. par caméra



DÉSIGNATION	RÉF.	PRIX DE VENTE € HT
Logiciel de gestion / enregistreur caméras IP & analogiques (jusqu'à 10 caméras)	051104	276,00
Logiciel de gestion / enregistreur caméras IP & analogiques version Entreprise	051106	629,00
Logiciel de gestion / enregistreur caméras IP & analogiques version Ultimate (au-delà de 10 caméras)	051105	1399,00
AOPEN mini PC industriel (sans OS)	181188	550,00

Ecrans de vidéosurveillance

Écrans de vidéosurveillance

- Entrée et sortie BNC
- VGA, DVI-I
- Technologie anti-brûlage de la dalle en cas d'image fixe
- VESA 100 x 100
- Résolution 1280 x 1024
- Haut-parleurs intégrés



GARANTIE 3 ANS



DÉSIGNATION	TAILLE FORMAT	BNC E/S	RÉF.	PRIX DE VENTE € HT
Ecran LCD de vidéosurveillance	17"	1/1	<b>047141</b>	<b>275,00</b>
	19"		<b>047142</b>	<b>289,00</b>
Ecran LCD de vidéosurveillance à dalle en verre	17" 4:3	2/2	<b>047145</b>	<b>389,00</b>
	19" 4:3		<b>047146</b>	<b>430,00</b>

Moniteur vidéosurveillance lignes V & EV

Le HDMI au meilleur prix !

- VGA, HDMI - 2 entrées BNC / 1 sortie (loop)
- Filtre peigne 2D (Réf. 047211) ou 3D
- Pied multiposition : vertical standard, position ras du bureau, position quasi-horizontale
- Résolution 1024 x 768 à 1280 x 1024

FABRIQUÉ EN FRANCE



GARANTIE 3 ANS



Réf. 047211



\*VGA uniquement

DÉSIGNATION	RÉF. IPURE	TAILLE FORMAT	RÉF.	PRIX DE VENTE € HT
Ecran LCD de vidéosurveillance	V12*	12" 4:3	<b>047211</b>	<b>211,00</b>
	EV15	15" 4:3	<b>047212</b>	<b>225,00</b>
	EV19	19" 4:3	<b>047214</b>	<b>245,00</b>

Moniteur vidéosurveillance

IPURE, des moniteurs professionnels répondant à vos besoins spécifiques !

Conscient des contraintes techniques rencontrées quotidiennement par les professionnels, IPURE conçoit ses moniteurs afin d'y répondre efficacement, en proposant des produits haut de gamme dont les composants et les technologies utilisés sont soigneusement sélectionnés. IPURE vous offre des moniteurs robustes destinés à une utilisation intensive, aux connectiques complètes, intégrant les dernières innovations de traitement d'image.



DÉSIGNATION	RÉF. IPURE	TAILLE FORMAT	RÉF.	PRIX DE VENTE € HT
<b>GAMME HX</b>				
Ecran LCD de vidéosurveillance	HX17	17" / 5:4	<b>047148</b>	<b>305,00</b>
	HX19	19" / 5:4	<b>047149</b>	<b>329,00</b>
<b>GAMME GV</b>				
Ecran LCD de vidéosurveillance	GV17	17" / 5:4	<b>047216</b>	<b>245,00</b>
	GV19	19" / 5:4	<b>047217</b>	<b>289,00</b>
	GV22	21,5" / 16:9	<b>047218</b>	<b>315,00</b>
	GV24	24" / 16:9	<b>047219</b>	<b>349,00</b>
<b>GAMME CV</b>				
Ecran LCD de vidéosurveillance	CV26	26" / WIDE	<b>047180</b>	<b>788,42</b>
	CV32	32" / WIDE	<b>047181</b>	<b>946,32</b>
	CV42	42" / WIDE	<b>047182</b>	<b>1315,79</b>
	CV46	46" / WIDE	<b>047185</b>	<b>2045,00</b>
	CV55	55" / WIDE	<b>047186</b>	<b>2999,00</b>

Réf. 047181  
GAMME CV  
32" / WIDE

FABRIQUÉ EN FRANCE



GARANTIE 3 ANS



• HX : l'évolution qui change tout

Le moteur de traitement vidéo intègre un 3D Comb Filter. Dotée de fonctions vidéo loop, la série HX propose une connectique HDMI pour s'intégrer parfaitement aux nouvelles technologies des enregistreurs numériques.

• GV : polyvalent et renforcé

Cette série, totalement remise techniquement au goût du jour, est le must du marché ! Chaque écran est recouvert d'une dalle de protection pour éviter tout vandalisme et équipé d'entrée vidéo HDMI® permettant d'exploiter au mieux les caméras haute résolution. Une alimentation externe renforcée pour une utilisation professionnelle en continu finit de parfaire la dotation.

• CV : grandes tailles et affichage simultané multi-sources

Ces moniteurs vidéo châssis métal disponibles jusqu'aux 55" sont parfaitement adaptés à une utilisation intensive. Ils constituent ainsi la solution idéale pour vos postes de supervision de grande taille permettant la restitution de sources analogiques et / ou numériques.

Moniteur HDMI LED Full HD protégé

- Filtre 3D
- VESA 100 x 100
- Alimentation externe renforcée 12V
- Résolution 1920 x 1080
- Luminosité 300 cd/m<sup>2</sup>
- Contraste 1000 : 1



Réf. 047080



DÉSIGNATION	RÉF. IPURE	TAILLE FORMAT	RÉF.	PRIX DE VENTE € HT
Moniteur HDMI LED Full HD protégé	GL215	21.5" 16:9	<b>047080</b>	<b>195,00</b>
	GL240	24" 16:9	<b>047081</b>	<b>239,00</b>
	GL270	27" 16:9	<b>047082</b>	<b>335,00</b>

Écran de vidéosurveillance châssis métal

Petit et discret !

- Entrée BNC, VGA
- Châssis métal robuste
- Technologie à LED (sauf Réf. 047139)
- Pied de table – VESA 75 x 75 / 100 x 100 (Réf. 047139)
- Résolution 800 x 600 / 1024 x 768 (Réf. 047139)
- Luminosité : 250 cd/m<sup>2</sup> (Réf. 047090) / 300 cdm<sup>2</sup>
- Contraste 500:1 / 600:1 (Réf. 047139)
- Réf. 047139 : entrée HDMI® supplémentaire



Réf. 047221

DÉSIGNATION	TAILLE FORMAT	RÉF.	PRIX DE VENTE € HT
Ecran vidéosurveillance châssis métal LED	8"	<b>047090</b>	<b>299,00</b>
	10"	<b>047221</b>	<b>339,00</b>
	15"	<b>047139</b>	<b>405,00</b>



# BIEN CHOISIR SA CAMÉRA ANALOGIQUE

TABLEAU PRÉSENTANT RAPIDEMENT LES PRINCIPALES CARACTÉRISTIQUES DES CAMÉRAS PROPOSÉES POUR UN CHOIX SIMPLIFIÉ

MARQUE	CONFORME LÉGISLATION	ÉTANCHÉITÉ	SENSIBILITÉ	NOCTURNE	RÉSOLUTION	ANGLES DE VISION HORIZ	ANTI-VANDALES	ALIMENTATION	CONNECTEUR D'ALIM	RÉF.	PAGE	
Dexlan	non	non	0,1	non	480 lignes	69°	non	12 V (non fournie)	Jack	050937	198	
					420 lignes	44°	050662					
	oui	IP66			540 lignes	79°-30°	oui			050666		
					420 lignes	63°	050669					
	non	IP66			700 lignes	44°	non			051091		
	oui				420 lignes	35°	051062					
	non	IP66			560 lignes	23°	non			050903		
	oui				700 lignes	82°-23°	050904					
		non	IP66			540 lignes	45°-5,5°			oui		051064
						420 lignes	56°			non		050906
Dexlan	non	non	0	oui	420 lignes	56°	oui	12 V (non fournie)	Jack	051089	199	
					600 lignes	76,5°-23,5°	non			050670		
	IP66	650 lignes	45°-5,5°	oui	051022							
	non	700 lignes	76,5°-23,5°	non	051023							
	IP66	45°-5,5°	oui	051067								
	non	1080 p	76,5°-23,5°	oui	051068							
	IP66	82°-27°	non	051069								
	non	79°	oui	051029								
	oui	IP66	0	82°-27°	non	051033						
	non	0,04	600 lignes	69°	oui	12 / 24 V (non fournie)	Bornier			050899		201
IP66	0	82°-27°	oui	12 V (non fournie)	049300							
Samsung	oui	non	0,05	non	600 lignes	nc		220 V (fournie)	Cordon secteur	049301	202	
										0,02		54°-2,2°
	IP66		non	oui	650 lignes	54°-1,7°		24 V (non fournie)	Bornier	049303		
										0,08	54°-1,7°	049308
	non	IP66		oui	540 lignes	89°		220 V (fournie)	Cordon secteur	049309		
										1,2	nc	049211
Panasonic	non	non	0,008	non	650 lignes	82°-27°		12 V (non fournie)	Bornier	049205	203	
										0,0015		nc
	0,003	66°-34°	049207									
	0,0015	66°-30°	049209									
	IP66	82°-27°	oui	12 V (non fournie)	Bornier	049210						
	non	0,05	540 lignes	82°-27°	Jack	049215						
	non	IP66		oui	650 lignes	72°-2,3°		220 V (non fournie)	Bornier	049216		
										0,004	049218	

**Kits analogiques de vidéosurveillance**

**Kit de vidéosurveillance polyvalent semi-professionnel**

Kit de vidéosurveillance comprenant un enregistreur numérique performant pour caméras analogiques, ainsi que des caméras étanches d'extérieur à LED infrarouge pour une utilisation intérieure comme extérieure, de jour comme de nuit.



**Enregistreur H264 4 voies**

- 1 x HDD SATA (2.5" ou 3.5") non fourni
- Enregistrement temps réel résolution D1 (100 fps)
- Sorties vidéos VGA et BNC
- 4 entrées audio mono RCA / 1 sortie mono RCA
- 2 ports USB (contrôle par souris fournie et branchement de disque dur ou graveur DVD USB)
- RS-485
- RJ-45 avec accès distant par navigateur ActiveX ou application Android / iPhone / BlackBerry Vmeye fournie
- Souris et télécommande fournies



**Caméras extérieures jour / nuit :**

- Capteur 1/4" Sony Super HAD
- Lentille 3.6 mm
- Résolution 420 lignes TV (500 x 582 pixels)
- LED infrarouge portant à 15 m (max)
- Étanchéité IP65
- Alimentation 12V 400mA par éclateur fourni



DÉSIGNATION	RÉF.	PRIX DE VENTE € HT
Kit de vidéosurveillance 4 caméras jour / nuit	<b>047275</b>	<b>350,00</b>
Kit vidéosurveillance DVR + 1 cam. ext. + 1 cam. int.	<b>047276</b>	<b>250,00</b>
Kit vidéosurveillance DVR + 4 cam. int.	<b>047227</b>	<b>330,00</b>
Kit vidéosurveillance DVR + 2 cam. int. + 2 cam. ext.	<b>047278</b>	<b>335,00</b>

**Kit de vidéosurveillance haute résolution conforme législation 2007**

Qualité d'image exceptionnelle. Spécialement conçu pour exploiter pleinement les caméras 700 lignes TV.

**Enregistreur 4 voies 960H / Effio**

- Enregistrement temps réel sur les 4 canaux en 960 x 576
- Sortie moniteur HDMI® (1080p), VGA, spot (BNC)
- 8 disques durs SATA (non fournis) / RAID 1
- Compatible Smartphones iPhone, Android, Windows Mobile, BlackBerry

**Caméras extérieures jour / nuit 700 TVL**

- Capteur 1/3" Sony CCD ICX673AK + coprocesseur de traitement d'images EFFIO
- Lentille varifocale 4-9 mm
- LED infrarouge portant à 30 m (max)
- Alimentation 12V 1A fournie
- Températures d'utilisation -10°C à +50°C à 95% d'humidité max



DÉSIGNATION	RÉF.	PRIX DE VENTE € HT
Kit vidéosurveillance DVR + 4 cam. ext. jour / nuit	<b>047280</b>	<b>1399,00</b>



**Kit de vidéosurveillance professionnel conforme à la législation**

Ce kit permet de sécuriser n'importe quel lieu (public ou privé) dans les meilleures conditions possibles. En effet, avec ses caméras extérieures, antivandales, résistantes aux intempéries, munies de LED infrarouge, vous pouvez enregistrer en intérieur comme en extérieur, quelles que soient les conditions climatiques et de luminosité.



Réf. 047402

Réf. 050888



DÉSIGNATION	RÉF.	PRIX DE VENTE € HT
Kit PRO 4 caméras jour / nuit antivandales extérieures + DVR	<b>047402</b>	<b>1156,84</b>
Kit PRO 8 caméras jour / nuit extérieures + DVR	<b>047413</b>	<b>1429,00</b>
Panneau de signalisation vidéosurveillance mural	<b>050888</b>	<b>18,74</b>
Panneau de signalisation vidéosurveillance vitrine	<b>050889</b>	<b>18,74</b>
Cordon combiné BNC vidéo + alimentation - 20 m	<b>050684</b>	<b>40,63</b>
Multiprise 8 prises para-surtensions	<b>808885</b>	<b>19,47</b>







À SAVOIR

**LEXIQUE DES PICTOGRAMMES POUR DVR**

- Sortie vidéo VGA
- Prise RJ-45
- Graveur CD / DVD
- Codec d'enregistrement H.264
- Sortie vidéo DVI
- Sauvergarde sur stockage USB
- Compatible législation
- Audio
- Sortie vidéo HDMI®
- Sata

**L'ENREGISTREUR VIDEO NUMÉRIQUE OU DVR : CE QU'IL FAUT SAVOIR**

Un DVR (Digital Video Recorder), ou plus simplement un magnétoscope numérique, est un dispositif utilisé pour enregistrer l'image et le son de caméras analogiques dans un format numérique MPEG4 ou H.264 à une unité de disques. Un des critères de choix d'un DVR doit être sa capacité à enregistrer de manière fluide les images qu'il reçoit des caméras. Pour être compatible avec la législation en vigueur, un DVR doit enregistrer 12 images par seconde à la plus haute résolution (D1). Tous nos DVR conformes peuvent afficher de 12 jusqu'à 25 images par seconde à cette résolution, offrant un confort visuel comparable à un film TV.

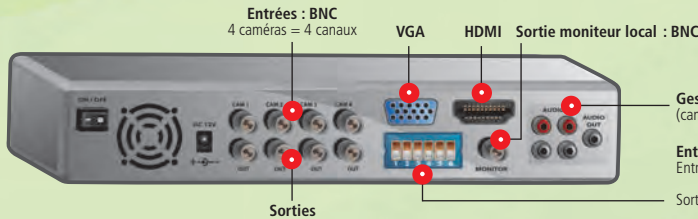

Gestion du son (caméra équipée d'un microphone)

Entrées / sorties capteurs :  
Entrées = liaison pour détecteurs de présence pour un déclenchement automatique d'une séquence vidéo sur une caméra  
Sorties = liaison pour l'envoi d'un signal sur une sirène extérieure lors d'une détection de mouvement

**Kit vidéosurveillance domestique sans fil quadravision + caméra intérieure sans fil**  
**Kit spécialement étudié pour les applications domestiques !**

Kit convenant tout particulièrement à un environnement domestique ou de petits locaux commerciaux. Extrêmement facile à installer, il ne demande aucune compétence technique particulière.

- Installation entièrement plug'n play
- Jusqu'à 4 caméras pour être utilisées dans des endroits faiblement éclairés et centralisées sur la quadravision (vision de 4 images différentes sur un même écran) via la technologie sans fil
- Utilisation d'un téléviseur comme moniteur de surveillance domestique ou branchement à un routeur Internet pour accès à distance aux images des caméras
- Emplacement prévu pour disque dur 2"½ SATA, pour un stockage des flux vidéo

BAISSE DE PRIX !



DÉSIGNATION	RÉF.	PRIX DE VENTE € HT
Kit vidéosurveillance sans fil quadravision + 1 caméra	047405	399,00
Caméra sans fil supplémentaire	050859	217,89

**Enregistreur (DVR) 4 canaux**

- Enregistreur D1 : 704 x 576 pixels
- 25 images / sec sur chaque canal en D1
- 4 entrées audio
- Codec vidéo H.264
- 2 ports USB (souris et backup)
- Sortie VGA
- 1 x HDD SATA (2 To max, non fourni)



PREMIER PRIX ! BAISSE DE PRIX !



DÉSIGNATION	RÉF.	PRIX DE VENTE € HT
Enregistreur 4 voies	047398	119,00

**Enregistreur (DVR) à connecteurs d'alarme**

- Enregistreur 4 caméras analogiques à résolution D1
- Enregistrement 25 images / sec sur chaque canal en résolution D1 (704 x 576 px)
- 4 entrées audio (BNC)
- 2 ports USB (souris et backup)
- 4 entrées d'alarme, une sortie
- Fonction vidéo push par application smartphone
- Contrôle par souris et télécommande fournies



DÉSIGNATION	RÉF.	PRIX DE VENTE € HT
Enregistreur (DVR) 4 caméras temps réel + alarme	049409	199,00

**Enregistreur 4 voies HDMI H.264 conforme législation**

- Enregistrement H.264
- Résolution d'enregistrement D1 / 4CIF
- Disque dur SATA 3"½ (non fourni)
- PTZ par RS-485 (pelco P&D)
- Sorties VGA ou HDMI®, RJ-45
- Compatible navigateurs récents (Chrome, Firefox) et smartphones (iPhone®, Android, BlackBerry, Windows® Mobile)

BAISSE DE PRIX !



DÉSIGNATION	RÉF.	PRIX DE VENTE € HT
Enregistreur 4 voies analogiques HDMI conforme législation	047233	320,00



VIDÉOSURVEILLANCE & SÉCURITÉ

**Enregistreurs (DVR) conformes législation 4 à 16 voies**

**Enregistreur 4 voies H.264 + graveur DVD conforme législation**

- Enregistrement H.264
- Résolution d'enregistrement D1
- 4 caméras analogiques
- Vitesse d'enregistrement à 25 images / sec par canal
- Emplacement pour 1 x HDD SATA, fourni (nous consulter)
- Graveur DVD SATA
- Sortie VGA
- Audio (4/1)
- 4 entrées / sorties alarme
- Compatible iPhone®

TOP QUALITÉ !



DÉSIGNATION	RÉF.
Enregistreur 4 voies H264 + graveur DVD conforme législation	<b>047321</b>

**Enregistreur 8 ou 16 voies HDMI + graveur DVD conforme législation**

- Enregistrement H.264
- Résolution d'enregistrement D1
- 8 ou 16 caméras analogiques
- Vitesse d'enregistrement à 25 images / sec par canal
- Emplacement pour 5 x HDD SATA (1 fourni, nous consulter)
- Sortie VGA et HDMI® (jusqu'à 1080p)
- 8 ou 16 entrées / sorties alarme
- Audio (8/1)
- Compatible iPhone®
- Graveur DVD SATA

TOP QUALITÉ !



Réf. 047323

Réf. 047322



DÉSIGNATION	RÉF.
Enregistreur 8 voies HDMI + graveur DVD conforme législation	<b>047322</b>
Enregistreur 16 voies HDMI + graveur DVD conforme législation	<b>047323</b>

**Enregistreur 8 voies HDMI H.264 conforme législation**

Enregistreur numérique de caméras analogiques permettant de réaliser une solution de vidéosurveillance dans les lieux publics ou privés. Avec sa vitesse de 200 images par seconde, il offre une fluidité parfaite sur tous les canaux dans la meilleure des résolutions.

- Emplacements pour 2 HDD SATA 3"½ (non fournis)
- Enregistrement H.264
- Sorties vidéos HDMI® et VGA
- PTZ par RS-485 (pelco P&D)
- Sortie RJ-45 pour accès distant par ordinateur ou smartphones (iPhone®, Windows Mobile, Android...)



Réf. 047224



DÉSIGNATION	RÉF.	PRIX DE VENTE € HT
Enregistreur 8 voies 200ips D1	<b>047224</b>	<b>449,00</b>
Enregistreur 16 voies 400ips D1	<b>047232</b>	<b>670,00</b>

**Enregistreur HD-SDI conforme législation**

NOUVEAU !

Permet d'exploiter la haute résolution de caméras HD-SDI tant en affichage qu'en enregistrement.

- Enregistrement H.264 en 1080p à 25 images / sec par canal
- 4, 8 caméras HD-SDI (BNC) - 4 entrées audio RCA
- Emplacement pour 8 HDD SATA 3.5" (non fournis)
- Sorties BNC, VGA, HDMI jusqu'à 1080p
- Connectique 1 x eSata, 3 x USB, 1 x RS-232, 1 x RS-485
- Logiciel PC – souris fournie
- Dimensions : 450 X 90 x 441 mm



Réf. 047286



DÉSIGNATION	RÉF.	PRIX DE VENTE € HT
Enregistreur 4 voies HD-SDI conforme législation	<b>047286</b>	<b>1799,00</b>
Enregistreur 8 voies HD-SDI conforme législation	<b>047287</b>	<b>2599,00</b>

**Enregistreur pour caméras très haute résolution 700 lignes**

Ces enregistreurs capturent dans le format natif des caméras analogiques de nouvelle génération équipées de capteurs 700 lignes.

- Enregistrement en 960 x 576 en temps réel sur chaque canal
- Compression H.264 - sorties vidéo HDMI® et VGA 1080p, spot
- Sorties audio - sorties alarme - réseau Gigabit
- Capacité de 8 disques durs SATA internes
- Sauvegarde externe sur USB ou eSata
- Compatible tous navigateurs modernes : Safari, Chrome, IE, Firefox®
- Compatible smartphones : iPhone®, Android, BlackBerry, Windows Mobile
- Contrôle par télécommande ou souris fournies, ou par molette en façade
- Rackable



Réf. 047324

DÉSIGNATION	NOMBRE DE CAMÉRAS 700TVL	RÉF.	PRIX DE VENTE € HT
Enregistreur pour caméras analogiques haute résolution	4	<b>047324</b>	<b>989,47</b>
	8	<b>047325</b>	<b>1252,63</b>
	16	<b>047326</b>	<b>1826,32</b>



## Enregistreurs (DVR) conformes législation 4 à 16 voies

## QUELLE CAPACITÉ DE STOCKAGE CHOISIR POUR UN DVR ?

La plupart des DVR sont livrés sans disque dur. Et lorsqu'ils sont livrés avec un disque, comment savoir si sa capacité sera adaptée aux besoins de stockage de votre système ? Ci-dessous, un calcul estimatif de l'espace pris par un jeu de caméras analogiques en fonctionnement pendant 24 heures non-stop, en fonction des résolutions communément utilisées. Pour une meilleure lisibilité, elles sont réglées à 12 images/seconde et en qualité d'image "moyenne". Un disque dur de 250 Go permet donc de contenir un peu plus de 6 jours d'enregistrement pour 4 caméras en résolution D1 (la plus élevée).

NOMBRE DE CAMÉRAS	4		8		16	
Résolution	D1	CIF	D1	CIF	D1	CIF
Espace en Go	39	26	77	52	153	103

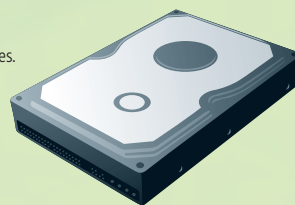

À SAVOIR

## Enregistreur 4 caméras

## Conforme avec la législation !

- Enregistrement en H.264 ultra-performant
- 25 images par seconde pour chaque canal en résolution D1
- Prise en charge du PTZ
- Emplacement pour 1 disque dur 3 1/2 SATA (jusqu'à 1To, non fourni)
- Sortie VGA
- 4 entrées audio
- Sortie eSATA
- Sortie Ethernet (LAN ou Internet) pour utilisation à distance du DVR
- Compatible smartphones, PDA
- Gestion des utilisateurs
- Se contrôle à la souris (non fournie)
- Télécommande fournie

Réf. 047385

LED d'activité de disque dur et de mise sous tension  
Récepteur IR  
Prise pour déport IR  
Port USB pour clé et disque dur externe  
Port USB pour souris

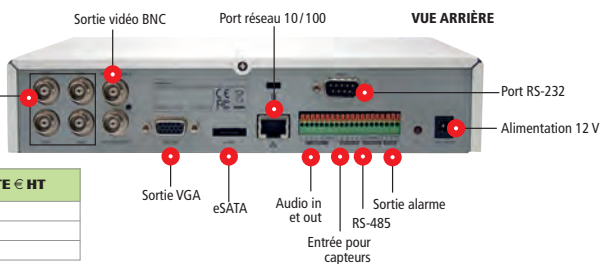

DÉSIGNATION	RÉF.	PRIX DE VENTE € HT
Enregistreur Hybride 4 voies AVERMEDIA	047385	584,21
Panneau de signalisation vidéosurveillance mural	050888	18,74
Panneau de signalisation vidéosurveillance vitrine	050889	18,74

## Enregistreur de 8 caméras analogiques

## Conforme avec la législation !

- Compression H.264
- Résolution d'affichage 1024 x 768
- Taux d'affichage des enregistrements : D1 50fps / CIF 200fps
- 4 entrées audio / 1 sortie audio via bornier
- 4 entrées senseurs, une sortie relais
- Sorties vidéo BNC et VGA
- 1 x HDD SATA (non fourni)
- Prises USB
- Fast Ethernet
- Télécommande fournie



DÉSIGNATION	RÉF.	PRIX DE VENTE € HT
DVR 8 voies conforme législation	047442	659,00

## Enregistreur de 16 caméras analogiques

- Compression H.264
- Résolution d'affichage 1024 x 768
- Taux d'affichage des enregistrements : D1 50fps / CIF 200fps ....
- 4 entrées audio par RCA mono
- 4 entrées senseurs, une sortie relais
- Sorties vidéo BNC et VGA
- 1 x HDD SATA (non fourni)
- Fast Ethernet
- Prises USB
- Télécommande fournie











DÉSIGNATION	RÉF.	PRIX DE VENTE € HT
DVR 16 voies conforme législation	047452	899,00

Caméras analogiques



LEXIQUE DES PICTOGRAMMES POUR CAMÉRAS ANALOGIQUES :

À SAVOIR

-  Caméra à utiliser de jour uniquement
-  Caméra enregistrant en MPEG4
-  Caméra répondant au moins à la norme IPX4 pour une utilisation extérieure
-  Caméra à capteur suffisamment sensible pour enregistrer de nuit
-  Caméra discrète ou masquée
-  Caméra à plexiglas renforcé
-  Caméra à résolution sup ou égale à 704 x 576 pixels, conforme à la législation
-  Lentille au standard CS démontable et interchangeable
-  Caméra fonctionnant sans fil par les ondes radio pour la liaison vidéo

**Caméra endoscope autonome**

Caméra montée sur flexible à écran déporté permettant l'inspection d'endroits difficiles d'accès, immergés.

- Écran LCD 3.5" couleur
- Caméra à LED montée sur flexible de 1 m, extensible à 4 m avec rallonge optionnelle
- Fournie avec mallette de transport rigide
- Réf. 047120 : caméra fonctionnant sur pile 9 V (non fournie) avec un diamètre de flexible de 12 mm
- Réf. 047121 : caméra fonctionnant sur batterie, à écran LCD amovible et diamètre du flexible très fin pour faciliter les inspections les plus ardues



DÉSIGNATION	RÉF.	PRIX DE VENTE € HT
Caméra endoscope – diam. 12mm	047120	179,00
Caméra endoscope à écran amovible – diam. 5.5 mm	047121	339,00
Rallonge 3m pour Réf. 047121	047122	195,00
Rallonge 3m pour Réf. 047120	047123	35,90

**Caméra miroir couleur**

Caméra masquée à l'intérieur d'un miroir pour un enregistrement en toute discrétion.

- Capteur CCD 1/3" Sony Super HAD
- Lentille grand angle 3.6 mm
- Résolution 480 lignes TV
- Sensibilité de 0.1 lux
- Diamètre caméra : 90 mm - diamètre support mural : 53 mm
- Longueur : 100 mm
- Alimentation 12 V non fournie
- Support mural fourni
- Température de fonctionnement : -10°C + 50°C



DÉSIGNATION	RÉF.	PRIX DE VENTE € HT
Caméra miroir	050937	127,00
Alimentation 12 V 1 A	801071	25,23

**Caméra analogique 420 à 700 TVL**



BAISSE DE PRIX !



**Dexian** RECOMMANDÉ PAR NOS EXPERTS

DÉSIGNATION	RÉSOLUTION	LENTILLE	ALIM. FOURNIE	SENSIBILITÉ	RÉF.	PRIX DE VENTE € HT
Caméra dôme intérieur couleur	420	3.6	Non	0.1	050662	31,50
Caméra dôme extérieur antivandales		6			050666	52,25
Caméra extérieure		4			051091	46,85
Caméra dôme extérieur antivandales	540	3-9	Oui (220 V)	IR	050669	101,70
Caméra extérieure	700	6			051062	75,00
Caméra extérieure chauffée / ventilée	420	8			050903	99,00
Caméra extérieure	700	12	Non (2 A)	Non	050904	152,00
		2.8-12	Non		051064	93,50
		6-50	Bornier		050906	229,00

## À quoi correspond l'indice de protection des caissons ou caméras extérieures ?

Cet indice de protection est un standard international. Il indique le niveau de protection qu'offre un matériau aux intrusions de corps solides et liquides. Lorsqu'aucun critère n'est rencontré, le chiffre peut être remplacé par la lettre (comme par exemple IPX4), ceci est toutefois différent d'une protection égale à zéro.

INDICE	1 <sup>er</sup> CHIFFRE = PROTECTION CONTRE LA POUSSIÈRE	2 <sup>e</sup> CHIFFRE = PROTECTION CONTRE L'EAU
0	Aucune protection.	Aucune protection.
1	Protégé contre les corps solides supérieurs à 50 mm.	Protégé contre les chutes verticales de gouttes d'eau.
2	Protégé contre les corps solides supérieurs à 12 mm.	Protégé contre les chutes de gouttes d'eau jusqu'à 15° de la verticale.
3	Protégé contre les corps solides supérieurs à 2,5 mm.	Protégé contre l'eau en pluie jusqu'à 60° de la verticale.
4	Protégé contre les corps solides supérieurs à 1 mm.	Protégé contre les projections d'eau de toutes directions.
5	Protégé contre les poussières.	Protégé contre les jets d'eau de toutes directions à la lance.
6	Totalement protégé contre les poussières.	Protégé contre les paquets de mer.
7	-	Protégé contre les effets de l'immersion.
8	-	Matériel submersible dans des conditions spécifiées (immersion prolongée).



À SAVOIR

## CAMÉRA À RÉOLUTION 420TVL

### Caméra analogique extérieure jour / nuit

NOUVEAU !

- Capteur 1/4" CCD Sharp
- Lentille 6 mm – Angle de vision H 56°
- Résolution 420TVL
- LED IR de vision nocturne portant au max à 15 m
- Étanchéité IP66
- Support mural fourni – alimentation 12 V 300 mA non fournie (voir Réf. : 801071)
- Dimensions en mm : diam 55 x 150



PREMIER PRIX !



DÉSIGNATION	RÉF.	PRIX DE VENTE € HT
Caméra analogique extérieure jour / nuit	051089	33,00

### Caméra dôme analogique antivandale jour / nuit

NOUVEAU !

- Capteur 1/4" CCD Sharp
- Lentille 3.6 mm – Angle de vision H 52,57°
- Résolution 420TVL
- LED IR de vision nocturne portant au max à 20 m
- Alimentation 12 V 300 mA non fournie (voir Réf. : 801071)
- Dimensions en mm : diam 90 x 75



PREMIER PRIX !



DÉSIGNATION	RÉF.	PRIX DE VENTE € HT
Caméra dôme analogique antivandale jour / nuit	050670	31,50

## CAMÉRA À RÉOLUTION 600TVL

### Caméra dôme analogique jour / nuit 600TVL

NOUVEAU !

- Capteur CCD 1/3" Sharp + DSP
- Lentille varifocale 2.8-12 mm – Angles de vision H 76.5° - 23.5°
- Résolution 600TVL
- LED IR de vision nocturne portant au max à 20 m
- Alimentation 12 V 400 mA non fournie (voir Réf. : 801071)
- Dimensions en mm : diam 125 x 110



DÉSIGNATION	RÉF.	PRIX DE VENTE € HT
Caméra dôme analogique jour / nuit 600TVL	051022	71,50

### Caméra dôme analogique extérieur antivandale varifocale jour / nuit 600TVL

NOUVEAU !

- Capteur CCD 1/3" Sharp + DSP
- Lentille varifocale 2.8-12 mm – Angles de vision H 76.5° - 23.5°
- Résolution 600TVL
- LED IR de vision nocturne portant au max à 20 m
- Étanchéité IP66 – boîtier antivandale
- Zoom et focus par réglages extérieurs
- Alimentation 12 V 400 mA non fournie (voir Réf. : 801071)
- Dimensions en mm : diam 125 x 110



DÉSIGNATION	RÉF.	PRIX DE VENTE € HT
Caméra dôme jour / nuit ext. antivandale 600TVL	051023	85,90

### Caméra analogique extérieure antivandale varifocale jour / nuit 600TVL

NOUVEAU !

- Capteur CCD 1/3" Sharp + DSP
- Lentille varifocale 2.8-12 mm – Angles de vision H 76.5° - 23.5°
- Résolution 600TVL
- LED IR de vision nocturne portant au max à 30 m
- Étanchéité IP66
- Zoom et focus par réglages extérieurs
- Alimentation 12 V 400 mA non fournie (voir Réf. : 801071)
- Dimensions en mm : diam 75 x 230



DÉSIGNATION	RÉF.	PRIX DE VENTE € HT
Caméra dôme jour / nuit ext antivandale 600TVL	051024	79,00

## Alimentation pour caméra

- Tension 12 V
- Puissance: 1 et 2 A
- Connecteur 5.5/2.1

Réf. 801071



DÉSIGNATION	RÉF.	PRIX DE VENTE € HT
Alimentation 12 V pour caméra 1 Amp.	801071	25,23
Alimentation 12 V pour caméra 2 Amp.	801072	26,37



À SAVOIR

**À QUOI CORRESPOND LA SENSIBILITÉ DES CAPTEURS DE CAMÉRAS EXPRIMÉE EN LUX ?**

Le lux est une unité de mesure de l'éclairement lumineux. Un lux correspond à l'éclairage donné par une bougie à un mètre. Par exemple, une nuit de pleine lune correspond à 0.5 lux ; une pièce standard en pleine journée environ 200 lux. Et enfin, une nuit sans lune à 0.02 lux. Choisir une caméra ayant une sensibilité suffisante vous permettra d'avoir une image totalement interprétable même en cas de faible luminosité.

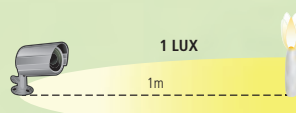
**CAMÉRA À RÉOLUTION 650TVL****Caméra extérieure jour / nuit varifocale 5- 50 mm 650TVL**

NOUVEAU !

**Le plus gros zoom !**

- Capteur 1/3" CCD Sony Super HAD II + DSP
- Lentille 6-50 mm – Angles de vision H 45° - 5.5°
- Résolution 650TVL
- LED IR de vision nocturne portant à 80 m max
- Étanchéité IP66 - Caisson chauffé
- Dimensions en mm : diam 230 x 180 x 115
- Support mural fourni – alimentation 12 V 1.2 A non fournie (voir Réf. 801072)
- Températures de fonctionnement : -30°C à +60°C
- Réglages logiciels par OSD (télécommande sur le câble BNC)



Dexlan



DÉSIGNATION	RÉF.	PRIX DE VENTE € HT
Caméra extérieure jour / nuit varifocale 5- 50 mm 650TVL	051067	269,00

**Alimentation pour caméra**

- Tension 12 V
- Puissance : 1 et 2 A
- Connecteur 5.5/2.1

Réf. 801071



DÉSIGNATION	RÉF.	PRIX DE VENTE € HT
Alimentation 12 V pour caméra 1 Amp.	801071	25,23
Alimentation 12 V pour caméra 2 Amp.	801072	26,37

**CAMÉRA À RÉOLUTION 700TVL****Caméra dôme analogique intérieur jour / nuit varifocale 700TVL**

NOUVEAU !

- Équipée du capteur Sony CCD 1/3" 960P avec DSP Effio-E
- Lentille varifocale 2.8-12 mm – Angles de vision H 76.5° - 23.5°
- Résolution 700TVL
- LED IR de vision nocturne portant au max à 20 m
- Dimensions en mm : diam 125 x 110
- Alimentation 12 V 400 mA non fournie (voir Réf. 801071)



Dexlan



DÉSIGNATION	RÉF.	PRIX DE VENTE € HT
Caméra dôme analogique intérieur jour / nuit varifocale 700TVL	051068	85,90

**Caméra dôme analogique extérieur antivandale varifocale jour / nuit 700TVL**

NOUVEAU !

- Equipée du capteur Sony CCD 1/3" 960P avec DSP Effio-E
- Lentille varifocale 2.8-12 mm – Angles de vision H 76.5° - 23.5°
- Résolution 700TVL
- LED IR de vision nocturne portant au max à 20 m
- Étanchéité IP66 – boîtier antivandale
- Zoom et focus par réglages extérieurs
- Dimensions en mm : diam 125 x 110
- Alimentation 12 V 400 mA non fournie (voir Réf. 801071)



Dexlan



DÉSIGNATION	RÉF.	PRIX DE VENTE € HT
Caméra dôme analogique extérieur antivandale varifocale jour / nuit 700TVL	051069	99,00

**Caméra analogique extérieure varifocale jour / nuit 700TVL**

NOUVEAU !

- Equipée du capteur Sony CCD 1/3" 960P avec DSP Effio-E
- Lentille 2.8-12 mm – Angles de vision H 76.5° - 23.5°
- Résolution 700TVL
- LED IR de vision nocturne portant à 30 m max
- Étanchéité IP66
- Dimensions en mm : 230 x 180 x 118
- Support mural fourni – alimentation 12 V 0.4 mA non fournie (voir Réf. 801071)
- Températures de fonctionnement : -20°C à +50°C
- Réglages logiciels par OSD (télécommande sur le câble BNC)



Dexlan



DÉSIGNATION	RÉF.	PRIX DE VENTE € HT
Caméra analogique extérieure varifocale jour / nuit 700TVL	051029	139,00

**Caméra extérieure jour / nuit varifocale 5 - 50 mm 700TVL**

NOUVEAU !

- Equipée du capteur Sony CCD 1/3" Super HAD II 960H avec DSP Effio-E
- Lentille 6-50 mm – Angles de vision H 45° - 5.5°
- Résolution 700TVL
- LED IR de vision nocturne portant à 80 m max
- Étanchéité IP66 - Caisson chauffé
- Dimensions en mm : 230 x 180 x 115
- Support mural fourni – alimentation 12 V 1.5 A non fournie (voir Réf. 801072)
- Températures de fonctionnement : -30°C à +60°C
- Réglages logiciels par OSD (télécommande sur le câble BNC)



Dexlan



DÉSIGNATION	RÉF.	PRIX DE VENTE € HT
Caméra extérieure jour / nuit varifocale 5 - 50 mm 700TVL	051033	275,00

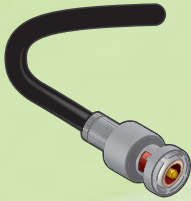

À SAVOIR

**QU'EST CE QUE LE HD-SDI ?**

Le SDI ou "Seria Digital Interface" est un protocole de transmission de vidéo numérique du câble 75 ohms à connecteurs BNC (les mêmes que pour la vidéo analogique).

Sa déclinaison en HD-SDI autorise une bande passante supérieure et des résolutions jusqu'à 720p / 1080i sur une distance conseillée maximale de 100 m.

Appliqué aux caméras de vidéoprotection, la qualité d'images offerte par cette technologie la désigne tout particulièrement pour la surveillance de vastes zones telles que les grandes surfaces de vente, ou les entrepôts.

**CAMÉRA À RÉOLUTION 700TVL****Caméra dôme HD-SDI intérieur varifocale antivandale jour / nuit**

NOUVEAU !

- Capteur CMOS Sony 1/3" 2.1 Megapixels
- Lentille varifocale prévue pour un capteur 3 Megapixels 2.8-12 mm angles de vision H 76.5° - 23.5°
- Résolution 1080p
- LED IR de vision nocturne portant au max à 25 m
- Double connectique analogique standard / HD-SDI
- Réglages logiciels par OSD (télécommande sur le câble BNC)
- Dimensions en mm : 165 x 130
- Support mural fourni – alimentation 12 V 600 mA non fournie (voir Réf. 801071)

**Dexlan**

DÉSIGNATION	RÉF.	PRIX DE VENTE € HT
Caméra dôme HD-SDI intérieur varifocale antivandale jour / nuit	<b>050899</b>	<b>235,00</b>

**Caméra dôme HD-SDI extérieur varifocale jour / nuit**

NOUVEAU !

- Capteur CMOS Sony 1/3" 2.1 Megapixels
- Lentille varifocale prévue pour un capteur 3 Megapixels 2.8-12 mm angles de vision H 76.5° - 23.5°
- Résolution 1080p
- LED IR de vision nocturne portant au max à 60 m
- Double connectique analogique standard / HD-SDI
- Étanchéité IP66
- Réglages logiciels par OSD (télécommande sur le câble BNC)
- Dimensions en mm : 315 x 125 x 120
- Support mural fourni – alimentation 12 V 900 mA non fournie (voir Réf. 801071)

**Dexlan**

DÉSIGNATION	RÉF.	PRIX DE VENTE € HT
Caméra dôme HD-SDI extérieur varifocale antivandale jour / nuit	<b>050099</b>	<b>215,00</b>

**Enregistreur HD-SDI conforme législation**

NOUVEAU !

Permet d'exploiter la haute résolution de caméras HD-SDI tant en affichage qu'en enregistrement.

- Enregistrement H.264 en 1080p à 25 images / sec par canal
- 4, 8 caméras HD-SDI (BNC) - 4 entrées audio RCA
- Emplacement pour 8 HDD SATA 3.5" (non fournis)
- Sorties BNC, VGA, HDMI jusqu'à 1080p
- Gestion du PTZ par RS-485 (Pelco - P/D, Samsung, LG)
- 2 sorties RJ-45 Gigabit
- 4 entrées alarme, 4 sorties relais
- Connectique 1 x eSata, 3 x USB, 1 x RS-232, 1 x RS-485
- Logiciel PC – souris fournie
- Dimensions : 450 X 90 x 441 mm



Réf. 047286



Réf. 047286



Réf. 047287

**ABUS**  
WORLD LEADER IN BURGLAR ALARMS

DÉSIGNATION	RÉF.	PRIX DE VENTE € HT
Enregistreur 4 voies HD-SDI conforme législation	<b>047286</b>	<b>1799,00</b>
Enregistreur 8 voies HD-SDI conforme législation	<b>047287</b>	<b>2599,00</b>



Nouveauté

## Caméras analogiques Samsung

### Caméra de surveillance intérieure à monture CS

- Capteur CCD 1/3" Super HAD
- Lentille CS non-fournie (connexion pour auto-iris)
- Résolution 600 TLV (752 x 582 pixels) (700 lignes en n & b)
- Sensibilité 0.05 lux
- Alimentation 220 V par cordon fourni
- Amélioration des contrejours Samsung Super Dynamic Range



GARANTIE 3 ANS



DÉSIGNATION	RÉF.
Caméra de surveillance intérieure à monture CS SCB-2000PA	049304

### Camera dôme extérieure antivandale

- Capteur CCD 1/3" Super HAD
- Lentille 3 mm – H 89.5°
- Résolution 600 TLV (752 x 582 pixels) (700 lignes en n & b)
- Sensibilité (couleur) 0.04 lux
- Étanchéité IP66, antivandales IK10
- Alimentation 12 V par bornier
- Amélioration des contrejours Samsung Super Dynamic Range



GARANTIE 3 ANS



DÉSIGNATION	RÉF.
Camera dôme extérieure antivandale SCV-2010F	049301

### Caméra dôme intérieure à vision nocturne

- Capteur CCD 1/3" Super HAD
- Lentille grand angle 3.6 mm - H 66°
- Résolution 600 TLV (752 x 582 pixels) (700 lignes en n & b)
- LED infrarouge portant à 7 m utiles
- Alimentation 12 V par bornier
- Amélioration des contrejours Samsung Super Dynamic Range



GARANTIE 3 ANS



DÉSIGNATION	RÉF.
Caméra dôme intérieure à vision nocturne SCD-2020R	049303

### Caméra dôme intérieure à vision nocturne à lentille varifocale

- Capteur CCD 1/3" Super HAD
- Lentille varifocale 2.8 - 10 mm – H 94.4° - 28°
- Résolution 600 TLV (752 x 582 pixels) (700 lignes en n & b)
- LED portant à 20 m utiles
- Alimentation 12 V par bornier
- Amélioration des contrejours Samsung Super Dynamic Range



GARANTIE 3 ANS



DÉSIGNATION	RÉF.
Caméra dôme intérieure à vision nocturne SCD-2080R	049300

### Caméra dôme extérieure antivandale à vision nocturne

- Capteur CCD 1/3" Super HAD
- Lentille varifocale 2.8-10 mm – H 94.4° - 28°
- Résolution 600 TLV (752 x 582 pixels) (700 lignes en n & b)
- LED portant à 20 m utiles asservis au réglage de la lentille pour une exposition optimale selon la distance
- Étanchéité IP66
- Dimensions : diam. 137 x haut. 106 mm
- Alimentation 12 / 24 V par bornier
- Amélioration des contrejours Samsung Super Dynamic Range



GARANTIE 3 ANS



DÉSIGNATION	RÉF.
Caméra dôme extérieure antivandale à vision nocturne varifocale SCV-2081R	049302

### Caméra dôme PTZ motorisée

- Capteur CCD 1/4" Super HAD - Résolution 600 TLV (752 x 582 pixels) (700 lignes en n & b)
- Lentille varifocale motorisée 3,5 - 129,5 mm
- Sensibilité noir & blanc 0.02 lux
- Amélioration des contrejours Samsung Super Dynamic Range
- Rotation 360° sans butée
- Liaison RS-485
- Réf. 049309 : étanchéité IP66



GARANTIE 3 ANS



DÉSIGNATION	RÉF.
Caméra dôme PTZ motorisée intérieure SCP-2270	049308
Caméra dôme PTZ motorisée SCP-2270H	049309
Tige plafond pour dôme Samsung	049306
Support pour dôme motorisé Samsung	049305
Support mural pour dôme motorisé Samsung	049307

### Enregistreurs (DVR) Samsung

Enregistreurs Samsung conformes avec la législation en vigueur.

- Gamme allant de 4 à 16 voies.
- Équipés d'un disque dur\* et un graveur de DVD
- Ports VGA, SATA, RJ-45, USB

Réf. 047322



GARANTIE 3 ANS

TOP QUALITÉ !



\* nous consulter

DÉSIGNATION	RÉF.
Enregistreur 4 voies SRD-470D	047321
Enregistreur 8 voies SRD-873D	047322
Enregistreur 16 voies SRD-1673D	047319





## Caméra de surveillance intérieure jour

Caméra haute résolution à monture CS pour une surveillance polyvalente de qualité.

- Capteur CCD 1/3" 650 lignes TV
- Sensibilité 0.08 lux
- Alimentation par secteur 220 V (câble fourni)
- Iris automatique

TOP QUALITÉ ! GARANTIE 3 ANS

Réf. 049211



**Panasonic**  
ideas for life

DÉSIGNATION	RÉF.	PRIX DE VENTE € HT
Caméra compacte de surveillance intérieure jour WV-CP300G	049211	109,00
Support mural pour caméra	050923	15,79
Lentille CS varifocale 3-8 iris auto	049022	97,00
Lentille CS varifocale 5-40 iris auto	049024	200,00
Lentille CS IR asphérique iris auto 2.8-12	047374	194,74
Lentille CS IR asphérique iris auto 2.8-8.2	047377	152,63

## Caméra dôme de surveillance intérieure jour / nuit

Caméra dôme analogique à capteur CCD 1/3" à filtre infra rouge pour une vision nocturne optimale !

- Lentille varifocale 2.8 - 10 mm
- Résolution 650 lignes TV (975 x 582 pixels...)
- Sensibilité en couleur : 0.08 lux
- Sensibilité en noir & blanc : 0.008 lux
- Alimentation par conducteurs 12 V 180 mA ou 24 V 2.1 W
- Réduction du bruit numérique
- 8 zones de masquage d'image

BAISSE DE PRIX ! GARANTIE 3 ANS



**Panasonic**  
ideas for life

DÉSIGNATION	RÉF.	PRIX DE VENTE € HT
Dôme CCTV int jour / nuit WV-CF374E	049212	193,00

## Caméra dôme analogique intérieure jour / nuit

- Capteur CCD 1/3" à transfert interligne
- Lentille varifocale 3.8-8 mm
- Haute résolution 650 lignes TV (700 en n & b)
- Luminosité minimale : 0.003 lux en mode couleur (avec amplification électronique)
- Alimentation jack 12 V 0.3 A non fournie
- Moteur d'amélioration du signal Panasonic SuperDynamic 5 intégré

Réf. 049209



GARANTIE 3 ANS

**Panasonic**  
ideas for life

DÉSIGNATION	RÉF.	PRIX DE VENTE € HT
Caméra dôme analogique intérieure jour / nuit 650TVL WV-CF504E	049209	308,00
Alimentation 12 V 1 A	801071	25,23

## Caméra dôme de surveillance motorisée PTZ

- Capteur CCD 1/4" à transfert interligne
- Lentille varifocale 3.3-119 mm (36x) - H 1.7° - 60.2
- Alimentation 24 V par conducteurs non fournie
- Sensibilité 0.02 lux
- Stabilisation de l'image anti-flous
- Moteur d'amélioration du signal Panasonic SuperDynamic6
- Fonction de suivi automatique d'un objet en mouvement
- Réf. 049216 : étanchéité IP66, chauffée et ventilée pour une utilisation de -50°C à +50°C

Réf. 049216



TOP QUALITÉ ! GARANTIE 3 ANS

**Panasonic**  
ideas for life

DÉSIGNATION	RÉF.	PRIX DE VENTE € HT
Caméra dôme intérieure motorisée PTZ CS580	049218	1441,00
Caméra dôme extérieure motorisée PTZ CN590	049216	1605,00

## Caméra mini-dôme de surveillance intérieure jour / nuit

- Capteur CCD 1/4" à transfert interligne
- Lentille grand angle : 2.5 mm
- Haute résolution : 540 lignes
- Luminosité minimale : 1.2 lux
- Alimentation 12 V par conducteurs
- Traitement numérique du signal de conception nouvelle :
  - Étirement adaptatif du noir : transforme les zones ombragées et sombres en images naturelles et réalistes en temps réel
  - Contrôle électronique de la luminosité
- Températures de fonctionnement : -10°C +50°C

BAISSE DE PRIX ! TOP QUALITÉ ! GARANTIE 3 ANS



**Panasonic**  
ideas for life

DÉSIGNATION	RÉF.	PRIX DE VENTE € HT
Caméra mini-dôme CCD intérieure jour WV-CF102	049205	126,00

## Caméra de surveillance intérieure jour / nuit

- Capteur CCD 1/3" à transfert interligne
- Ultra haute résolution : 650 lignes en couleur, 700 en n & b
- Luminosité minimale : 0.01 lux en couleur, 0.0015 lux en n & b
- Ajustement automatique en mode noir & blanc dès que la luminosité devient faible (fonction lui permettant d'être associée à un projecteur infrarouge en cas de besoin)
- Pied de fixation mural fourni - Alimentation par conducteurs 220 V
- Objectif CS non fourni

Réf. 049207



**Panasonic**  
ideas for life

DÉSIGNATION	RÉF.	PRIX DE VENTE € HT
Caméra CCTV CCD jour / nuit SD 5 WV-CP500	049207	347,00
Objectif CS varifocal 3.5-8 mm	049022	97,00
Objectif CS varifocal 5-50 mm	049024	200,00

## Caméra dôme antivandale extérieure à vision nocturne

- Capteur CCD 1/3" à transfert interligne
- Lentille varifocale 2.8-10 (Réf. 049215) ou 3.8-8 mm (Réf. 049210)
- Résolution 540TVL (Réf. 049215) ou 600TVL (Réf. 049210)
- Sensibilité 0.4 lux (Réf. 049215) ou 0.003 lux (Réf. 049210)
- Étanchéité IP66, antivandales
- Alimentation 12 V par conducteur
- Livrée avec support pour montage saillie
- Moteur d'amélioration du signal Panasonic SuperDynamic5 (Réf. 049210)

Réf. 049210



TOP QUALITÉ ! GARANTIE 3 ANS



DÉSIGNATION	RÉF.	PRIX DE VENTE € HT
Caméra dôme antivandale 650TVL WV-CW504SE	049210	419,00
Caméra dôme antivandale 540TVL WV-CW364SE	049215	288,00

## Enregistreur numérique de caméras analogiques (DVR) 16 voies

- Enregistrement H.264 12.5 images / sec sur chacun des 16 canaux en 720 x 576
- Sortie vidéo HDMI 1920 x 1080
- Port RS-485 pour protocole PS DATA
- 4 emplacements pour HDD SATA 3.5" (1 disque déjà fourni, nous consulter pour la capacité)
- Pilotage de l'interface graphique par souris USB
- 16 entrées et sorties alarmes
- 4 entrées audio
- Connexion à distance par poste Internet Explorer (ActiveX)

TOP QUALITÉ ! GARANTIE 3 ANS



**Panasonic**  
ideas for life



DÉSIGNATION	RÉF.	PRIX DE VENTE € HT
DVR 16 voies Panasonic WV-HD716	049219	3161,00

Accessoires caméras : câbles & connectique

Câble en rouleau KX6

Câble multibrin souple, facile à installer, spécialement prévu pour des applications vidéos et notamment de surveillance.



\* compléter si besoin par BNC à sertir (Réf. 203101) + manchons KX6 (Réf. 203111) et outil (Réf. 813010)

DÉSIGNATION	LONGUEUR	RÉF.	PRIX DE VENTE € HT
Câble vidéo KX6*	100 m	830323	69,37
	300 m	830324	169,00
	500 m	830322	199,00
	1,0 m	104191	2,92
	5,0 m	104131	4,83
Cordon vidéo KX6 pour caméra analogique	10,0 m	104141	8,50
	15,0 m	104151	10,83
	20,0 m	104161	14,00
	25,0 m	104171	19,42
	30,0 m	104181	22,50
	Connecteur BNC pour KX6 à sertir	-	203101
Manchon pour KX6	-	203111	6,00
Outil pour sertissage BNC	-	813010	67,67

Câble KX6 + alimentation pour caméra

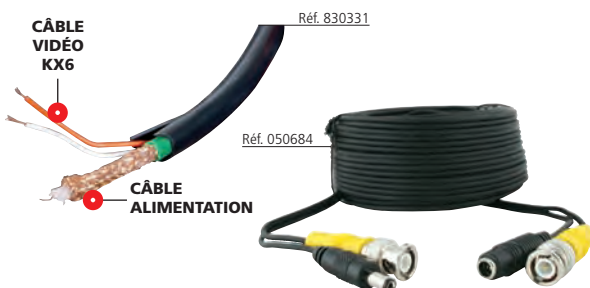

\* compléter si besoin par BNC à sertir (Réf. 203101) + manchons BNC (Réf. 203111) et outil (Réf. 813010)

DÉSIGNATION	LONGUEUR	RÉF.	PRIX DE VENTE € HT
Câble vidéo KX6 + câbles d'alimentation 0,25 mm <sup>2</sup> *	100 m	830331	75,00
Cordon pour caméra analogique + alimentation jack 5.5 2,1 mm	1,0 m	104200	7,37
	5,0 m	104205	20,95
	10,0 m	104210	28,95
	15,0 m	104215	34,74
	20,0 m	050684	40,63
	25,0 m	104220	47,37
30,0 m	104225	57,89	

Sacoche à outils à fixer à la hanche

Les installations techniques facilitées !

Sacoche pour outils d'installation de vidéosurveillance, de maintenance informatique et bureautique, à fixer à la hanche. Livrées sans outil.

- Multiples espaces de rangements pour outils, bombes d'air
- Nylon résistant
- Résiste à l'eau



DÉSIGNATION	RÉF.	PRIX DE VENTE € HT
Ceinture 120 x 5 cm	906060	7,50
Sacoche à outils de hanche 170 x 60 x 280	906061	17,00
Sacoche à outils de hanche 200 x 140 x 240	906062	12,75

Adaptateur de genre pour caméras

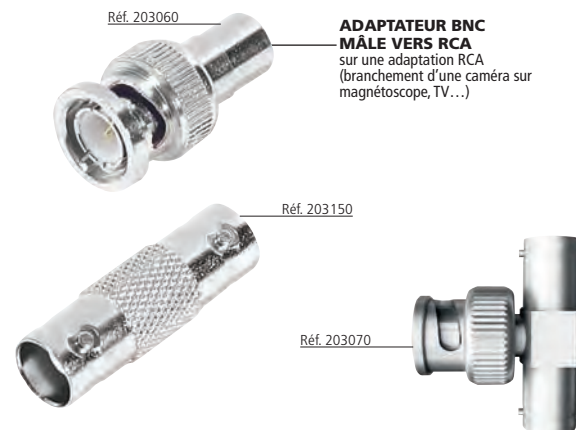

DÉSIGNATION	RÉF.	PRIX DE VENTE € HT
Adaptateur BNC M vers RCA F	203060	3,68
Coupleur BNC F / F	203150	1,99
Raccord en T BNC 75 Ω M / F / F	203070	3,15

Accessoire de câblage pour alimentation

Relier vos caméras sur les boîtiers d'alimentation !

Permet de relier vos caméras sur une alimentation générale.

Réf. 807150 : câble multibrin 2 x 0,25 mm<sup>2</sup>

Réf. 807160 : connecteur d'alimentation jack mâle (diam. int. : 2,5 x diam. ext. : 5,5 mm)

Réf. 807170 : connecteur d'alimentation jack femelle (diam. int. : 2,5 x diam. ext. : 5,5 mm)

Réf. 807161 : connecteur d'alimentation mâle (diam. int. 2,1 x diam. ext. 5,5 mm)

Réf. 807171 : connecteur d'alimentation femelle (diam. int. 2,1 x diam. ext. 5,5 mm)



DÉSIGNATION	RÉF.	PRIX DE VENTE € HT
Câble multibrin 2 x 0,25 mm <sup>2</sup>	807150	67,89
Connecteur d'alimentation jack mâle	807160	1,03
Connecteur d'alimentation jack femelle	807170	1,54
Connecteur d'alimentation jack mâle	807161	1,24
Connecteur d'alimentation jack femelle	807171	1,65

Accessoire pour alimentation

- Réf. 801172 / Réf. 801173 / Réf. 801174 / Réf. 801175 : permet d'alimenter des caméras avec alimentation bornier à partir d'une alimentation jack
- Réf. 801176 : quadrupleur d'alimentation pour alimenter 4 caméras à partir d'un seul transformateur secteur vers 12 V (1 jack femelle vers 4 jack mâles)



DÉSIGNATION	RÉF.	PRIX DE VENTE € HT
Adaptateur alimentation jack mâle vers fils	801172	0,84
Adaptateur alimentation jack femelle vers fils	801173	1,58
Cordon alimentation 30 cm jack mâle vers fils	801174	0,84
Cordon alimentation 60 cm jack femelle vers fils	801175	2,21
Câble distributeur d'alim. 1 femelle vers 4 mâles	801176	4,74

## Luxmètre numérique 0.01 lux

### Trouvez directement la bonne caméra jour / nuit !

Appareil portatif permettant de mesurer l'intensité lumineuse d'une pièce, d'un couloir, d'un extérieur et ainsi adapter au mieux le choix de la caméra en fonction de sa lentille.

- Luminosité : de 0.01 lux (nuit) à 50000 lux (très fort éclairage)
- Photodétecteur : 1 photodiode en silicium avec filtre
- Afficheur LCD



DÉSIGNATION	RÉF.	PRIX DE VENTE € HT
Luxmètre numérique	050934	52,63

## Projecteur IR pour caméra analogique

### Prolongez la distance de vos caméras jour / nuit !

Réf. 050927 :

- 45 m de portée
- 60 LED
- IP66
- Alimentation 12 V non fournie
- Pied de fixation non fourni

Réf. 050928 :

- 100 m de portée

- 60 LED
- Alimentation 12 V non fournie



DÉSIGNATION	RÉF.	PRIX DE VENTE € HT
Projecteur extérieur IR pour caméra analogique 45 m	050927	156,84
Projecteur IR pour caméra analogique 100 m	050928	135,79
Alimentation 12 V 1 A	801071	25,23

## Testeur d'installation de vidéosurveillance

Testeur multifonctions avec écran LCD permettant de valider le câblage d'une installation, le positionnement des caméras.

- Protection contre les intempéries
- Coque rigide et renforcée
- Test de la liaison RS-485 / RS-232 / RS-422 (PTZ)
- Test LAN, BNC
- Fourni dans une sacoche



DÉSIGNATION	RÉF.	PRIX DE VENTE € HT
Testeur CCTV LCD 2.8"	047240	222,90
Testeur CCTV + audio LCD 2.8"	047241	239,00
Testeur CCTV + audio LCD 3.5"	047242	359,00

## Kit baluns

Le balun permet de transporter un signal (vidéo, alimentation...) sur une grande distance via un cordon RJ-45. Cela permet de réaliser de substantielles économies lors d'une installation.



DÉSIGNATION	RÉF.	PRIX DE VENTE € HT
Balun BNC passif intérieur sur 1 paire bornier à vis 300 m	050902	19,90
Balun BNC passif extérieur sur paire de cuivre 300 m	050811	15,90
Balun BNC + alim actif sur RJ-45 300 m	050813	32,56
Balun de protection contre les distorsions vidéo	050916	55,16
Embase RJ-45 étanche	620635	17,30
Kit 2 baluns avec bornier à poussoir	107024	12,70

## Bloc alimentation encastrable 12 V 1 A

### Pour installations professionnelles !

Compatible avec des emplacements encastrés de 55 mm 12 V 1 A.

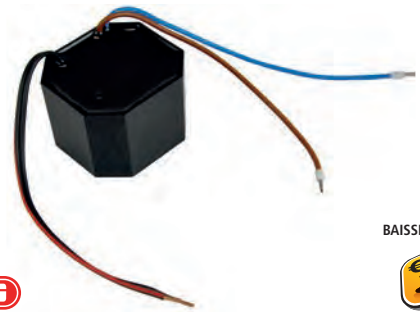

BAISSE DE PRIX !



DÉSIGNATION	RÉF.	PRIX DE VENTE € HT
Bloc alimentation encastrable 12 V 1 A	047335	99,00

## Boîtier d'alimentation 12 ou 24 V pour caméras

Boîtier mural en métal (non étanche : utilisation intérieure) permettant d'alimenter des caméras professionnelles ayant une alimentation par bornier 12 V.

- Courant total @ 12 Vcc 5 A
- Protection par fusible type PTC
- Supporte une charge maximale de 1.1 A par voie (tous les ports peuvent être couplés)
- Dimensions : 224 mm (largeur) x 200 mm (hauteur) x 60 mm (profondeur)
- Réf. 047334 : boîtier étanche (IP66) 24 V / 5 A. Parfait pour caméras extérieures alimentées en 24 V ayant une consommation électrique importante : chauffage + ventilation, motorisation, LED



DÉSIGNATION	RÉF.	PRIX DE VENTE € HT
Boîtier mural d'alim pour 8 caméras analogiques	047341	163,16
Boîtier mural d'alim. pour 8 caméras 5 A	047345	283,16
Boîtier étanche 24 V / 5 A pour caméra	047334	135,00

### Pied de fixation pour caméra & adaptateur PTZ

**Pratique !**

- Pieds en métal prévus pour caméra extérieure avec pas de vis
- Longueur :  
Réf. 050924 : 285 mm  
Réf. 050926 : 265 mm  
Réf. 050923 : 170 mm
- Charge maxi. :  
Réf. 050924 : 10 kg  
Réf. 050926 : 5 kg  
Réf. 050923 : 3 kg



DÉSIGNATION	RÉF.	PRIX DE VENTE € HT
Fixation murale pour caméras 10 kg	<b>050924</b>	<b>26,32</b>
Fixation murale pour caméras 5 kg	<b>050926</b>	<b>15,68</b>
Fixation murale pour caméras 3 kg	<b>050923</b>	<b>15,79</b>

### Serveur vidéo MJPEG

**Transformez votre caméra analogique en caméra IP !**

Les serveurs vidéo sont des diffuseurs numériques réseau qui permettent de transmettre de l'audio ou vidéo en streaming sur internet. Vous pouvez partager le contenu d'une vidéo ou d'un programme TV sur le Net ou le connecter à une caméra vidéo analogique et avoir accès à celle-ci située chez vous n'importe où dans le monde. Ils supportent la fonction détection de mouvements.



DÉSIGNATION	RÉF.	PRIX DE VENTE € HT
Serveur Vidéo IP-1 caméra	<b>056040</b>	<b>315,00</b>
Serveur vidéo IP – 1 caméra AXIS M7001	<b>054040</b>	<b>199,00</b>

### Panneau de signalisation de vidéosurveillance

**L'affichage obligatoire !**

Panneau d'affichage légal informant qu'un lieu est sous vidéosurveillance. A remplir et afficher à l'entrée de toutes les zones couvertes.

- Panneau PVC 150 x 210 mm
- Réf. 050888 : dos collant pour fixation murale
- Réf. 050889 : face collante pour fixation sur une vitrine



DÉSIGNATION	FIXATION	RÉF.	PRIX DE VENTE € HT
Panneau PVC 150 x 210 mm signalisation vidéosurveillance	mural	<b>050888</b>	<b>18,74</b>
	vitrine	<b>050889</b>	<b>18,74</b>

### Mini microphone jack 3.5 mm pour caméra

Petit et discret, ce microphone jack 3.5 mm permet d'accompagner une caméra de vidéosurveillance pourvue d'une connectique audio sans microphone. Il est ainsi possible d'associer le bruit aux images.

- Fiche avec angle réglable
- Sensibilité : -50 dB ± 3 dB
- Unidirectionnel

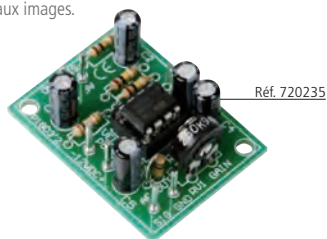

DÉSIGNATION	RÉF.	PRIX DE VENTE € HT
Mini micro jack pour caméras	<b>721090</b>	<b>31,47</b>
Preamp mono pour micro	<b>720235</b>	<b>11,15</b>
Micro haute sensibilité alimenté pour caméras	<b>721091</b>	<b>25,00</b>

### Quadravision BNC 4 voies

**Quadravision de vidéosurveillance et de sécurité !**

Permet de diviser sur un écran l'image en 4 et d'afficher en couleurs simultanément les images de 4 caméras de vidéosurveillance.

- Fonction d'alarme : défaillance vidéo ou reconnaissance de mouvement
- 4 entrées caméra BNC vers 1 sortie écran BNC
- Entrée alarme
- Alimentation 12 V fournie

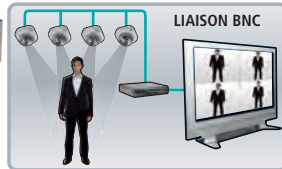

DÉSIGNATION	RÉF.	PRIX DE VENTE € HT
Quadravision de vidéosurveillance "motion detection"	<b>047177</b>	<b>367,37</b>

### Convertisseur BNC / RCA vers VGA & HDMI®

Permet de relier un DVR ou une caméra BNC directement sur un écran VGA ou HDMI.

- Entrée BNC (Réf. 050919) ou BNC avec adaptateur RCA / BNC fourni (Réf. 050932)
- Sorties : BNC / VGA / HDMI (seulement une connectique informatique peut être utilisée à la fois)
- PAL / NTSC : 800 x 600 / 1024 x 768 / 1280 x 1024 / 1920 x 1080 (Réf. 050932 uniquement)



DÉSIGNATION	RÉF.	PRIX DE VENTE € HT
Convertisseur vidéo BNC vers VGA	<b>050919</b>	<b>166,42</b>
Convertisseur vidéo RCA (BNC) vers HDMI / VGA	<b>050932</b>	<b>199,00</b>

### Double transmetteur audio & vidéo sur RJ-45

**Déportez 2 caméras sur 300 mètres !**

- Kit composé de 2 boîtiers identiques + vis de fixation
- Distance maxi : vidéo 300 m - audio 1500 m
- Entrée vidéo : 2 x RCA jaune vidéo composite 1Vp-p 75 Ω
- Entrée audio : 2 x RCA blanc + rouge 2 Vp-p
- Entrée CAT. 5 : 1 prise RJ-45 femelle UTP
- Dimensions d'un boîtier : 108 x 71,5 x 27 mm

DESTOCKAGE !

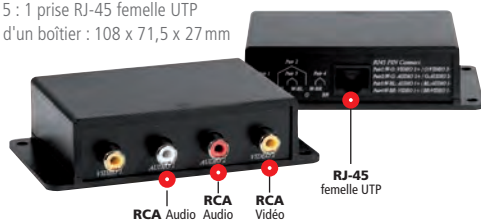

DÉSIGNATION	RÉF.	PRIX DE VENTE € HT
Double transmetteur audio + vidéo sur RJ-45	<b>050912</b>	<b>169,68</b>



VIDÉOSURVEILLANCE & SÉCURITÉ

**LE CHAMP DE VISION EXPLIQUÉ :**

Sur quelle largeur les objets seront-ils visibles à une distance de 3 m si on utilise une caméra munie d'un capteur CCD1/4" et d'un objectif de 4 mm ?  
 $H = D \times h / f = 3 \times 3,6 / 4 = 2,7 \text{ m}$

Faites vos calculs :

$$\frac{D \quad H \quad F \quad H}{\quad \times \quad / \quad =}$$

Capteur 1/2" : h 6,4 mm  
 Capteur 1/3" : h 4,8 mm  
 Capteur 1/4" : h 3,6 mm  
 f = distance focale

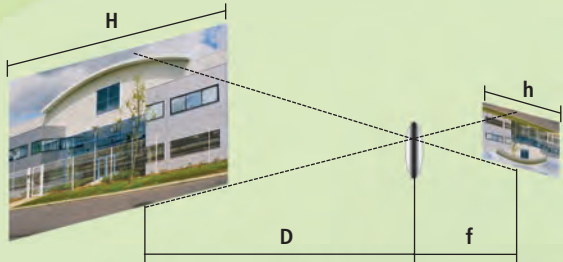

À SAVOIR

**Lentille varifocale à monture CS****Trouvez la bonne optique !**

Ces lentilles varifocales permettent d'ajuster le champ de vision selon les besoins de la zone à surveiller. Ces lentilles fonctionnent de la façon suivante :

**Le premier chiffre** donne le mode "grand angle". Plus il est faible, plus l'angle sera large et la profondeur de champ est grande.

**Le second chiffre** donne la performance de la lentille en mode "téléobjectif". Plus il sera élevé, plus la caméra pourra voir des objets lointains.

Mais l'angle de vision sera très restreint. Ainsi, une lentille avec une amplitude très importante entre les deux valeurs sera extrêmement polyvalente.

Ces lentilles existent :

- **En iris manuel**, c'est-à-dire que vous pouvez changer manuellement la quantité de lumière qui est laissée à travers l'iris.  
 Si le niveau lumineux est trop fort, l'iris peut être fermé légèrement, si trop bas, il peut être ouvert.

Ce type d'objectif est recommandé pour des applications internes où le niveau lumineux ne varie pas.

- **En iris automatique**, la lentille, reliée à une caméra munie d'une prise spécialement conçue pour piloter l'iris, ajuste automatiquement son ouverture en fonction de la luminosité ambiante.



Réf. 047371

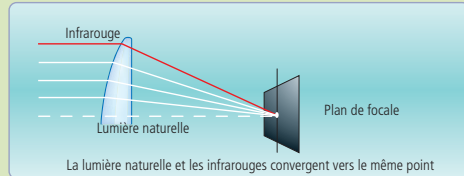
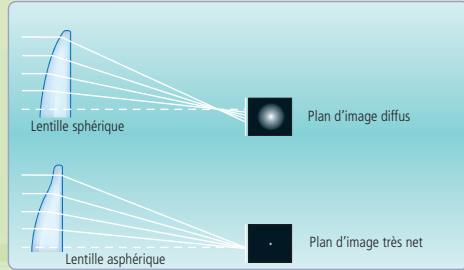

Réf. 047376

**LENTILLES INFRAROUGES****COMPENSATION DE L'ABERRATION PAR L'USAGE DE LENTILLES ASPHÉRIQUES**

DÉSIGNATION	FOCALE (MM)	RÉF.	PRIX DE VENTE € HT
Lentille CS varifocale iris manuel	6-15	047375	54,63
	5-50	047371	173,68
Lentille CS varifocale iris automatique	3,5-8	049022	97,00
	5-40	049024	200,00
Lentille CS infra. asphérique iris manuel	3,0-8	047376	114,74
Lentille CS infrarouge asphérique iris automatique	2,8-12	047374	194,74
	2,9-8,2	047377	152,63

**Caméra factice intérieure ou extérieure****Dissuadez sans vous ruiner !**

Les caméras factices jouent à fond la carte de la dissuasion. De plus en plus proches de l'aspect de réelles caméras, elles peuvent permettre à moindre coût de protéger un local. Il faut donc prendre garde à les fixer avec une orientation réaliste.

**Réf. 050939** : caméra dôme d'intérieur. Équipée d'une LED clignotante

**Réf. 050984** : caméra d'intérieur. Elle est motorisée et pivote lors d'une détection de mouvements, faisant croire qu'elle suit l'objet ou la personne ayant pénétré dans son champ de vision

**Réf. 050940** : caméra d'extérieur classique. Équipée d'une LED clignotante

**Réf. 050938** : caméra d'extérieur extrêmement réaliste. Rien ne la distingue d'une vraie. Elle reprend même de fausses LED infrarouges pour faire croire à une vision nocturne

Réf. 050984  
INTÉRIEURERéf. 050939  
INTÉRIEURERéf. 051019  
INTÉRIEURERéf. 050940  
EXTÉRIEURERéf. 051018  
EXTÉRIEURERéf. 050938  
EXTÉRIEURERéf. 051017  
EXTÉRIEURE

DÉSIGNATION	TYPE	RÉF.	PRIX DE VENTE € HT
Caméra factice motorisée	Intérieure	050984	5,99
Caméra factice	Extérieure	050940	25,89
Caméra dome factice	Intérieure	050939	23,58
Caméra factice	Extérieure	050938	30,53
Caméra tube factice	Extérieure	051017	11,00
Caméra dome factice		051018	14,95
Caméra factice WiFi motorisée	Intérieure	051019	14,95

PREMIER PRIX !



Détecteurs pour centrales d'alarme et contrôle d'accès

Détecteur de présence

La marque leader !

Détecteur infrarouge de la gamme Bosch Blue Line Gen2 et PRO. Certifié NF A2P à 2 ou 3 boucliers.

Blue Line :

- Immunité aux fausses alarmes exceptionnelle
- Temps d'installation réduit
- Couverture mur à mur 12 x 12 m

Série PRO :

- Fusion des capteurs pour 35% d'amélioration de détections
- Insensibles à la lumière blanche (phares...)
- Séparation de la détection courte, moyenne et longue portée (élimination des alarmes dues aux petits animaux)
- Technologie antivandalisme (masquage par spray, tissu, plastique / adhésif, métal)
- Fiabilité sans faille

TOP QUALITÉ ! GARANTIE 5 ANS



Ref. 048090



Ref. 048092



Ref. 048094

DÉSIGNATION	RÉF.	PRIX DE VENTE € HT
<b>BLUE LINE GEN2</b>		
Détecteur filaire avec immunité animaux 2 boucliers - ISC BRP2 WP12	048090	27,00
Détecteur filaire TriTech® 2 boucliers - ISC-BDL2-W12H	048093	35,50
<b>SERIE PRO</b>		
Détecteur IRP 2 boucliers - ISC-PPR1-W16	048091	69,90
Détecteur filaire Bosch nf a2p 360°	048092	100,00
Détecteur double technologie hyper fréquence + infrarouge 3 boucliers - ISC-PDL1-W18H	048094	66,90
Détecteur hyperfréquence + infrarouge avec technologie antimasquage et antispray 3 boucliers - ISC-PDL1 -WA18H	048095	133,50

Périphériques filaires d'alarme

Spécialement dédiés pour la vidéosurveillance !

Ces périphériques filaires spécialement conçus pour se raccorder sur une centrale d'alarme filaire ou sur les borniers d'un enregistreur de caméras ou d'une caméra de vidéosurveillance.



Ref. 048050



Ref. 048060

DÉSIGNATION	RÉF.	PRIX DE VENTE € HT
Alarme extérieure filaire avec flash	048050	152,11
Détecteur filaire de chocs	048060	19,58
Détecteur filaire ouverture de porte / fenêtre	048065	7,53

Détecteur de passage - Barrière infrarouge

Contrôlez le passage de visiteurs !

Ce détecteur infrarouge permet de signaler le passage de visiteurs par une sonnerie à volume réglable. Indispensable pour signaler l'intrusion dans vos locaux. Sortie de haut parleur : sonnette / off / alarme.



DÉSIGNATION	RÉF.	PRIX DE VENTE € HT
Barrière IR / détection de passage	051003	73,68
Barrière 4 rayons	051031	300,00
Barrière 8 rayons hauteur 2 m	051032	605,26

Contrôle d'accès RFID

- Peut fonctionner en mode indépendant ou relié à un PC via le réseau IP pour la gestion du contrôle de porte (web server intégré)
- Sortie RS-485 pour gestion d'une gâche ou d'une ventouse et d'un bouton d'ouverture de porte
- Gère une porte (un nombre illimité de lecteurs est exploitable)
- Lecteur intérieur 2 en 1 : clavier, lecteur carte RFID
- Lecteur de cartes EM 125 kHz - distance de lecture 7 à 12 cm



Ref. 053540

DÉSIGNATION	RÉF.	PRIX DE VENTE € HT
Lecteur 2 en 1 biométrique 1 porte	053540	331,58
Support ventouse électromagnétique	053515	62,11
Ventouse électromagnétique	053520	135,79
Bouton sortie	053525	52,53
Bouton sortie d'urgence	053030	34,74
Lecteur RFID EM	053536	55,00
Badge EM	051026	7,89

Solution de gestion de contrôle d'accès

- Serveur http interne avec interface graphique conviviale
  - Liaison RS485 avec les boîtiers relais
  - Supporte 2 lecteurs Wiegand
- Entrées :
- Lecteur EM
  - Connecteur sec
- Sorties :
- Capteur porte
  - Bouton Sortie
  - Connecteur sec
- Alimentation non fournie : 9-24VDC 1A

Ref. 053555



DÉSIGNATION	RÉF.	PRIX DE VENTE € HT
Carte SEMAC 1 porte	053545	325,26
Carte SEMAC 8 portes	053550	472,63
Boîtier pour carte SEMAC	053555	173,68
Relais pour carte contrôle d'accès	053560	97,37
Support ventouse électromagnétique	053515	62,11
Ventouse électromagnétique	053520	135,79
Bouton sortie	053525	52,53
Bouton sortie d'urgence	053030	34,74
Lecteur RFID EM	053536	55,00
Badge EM	051026	7,89

VIDÉOSURVEILLANCE & SÉCURITÉ

## Centrale d'alarmes professionnelles certifiées NF A2P

## Centrale d'alarme sans fil PowerMax PRO

Système sans fil modulaire professionnel destiné aux applications résidentielles et petits tertiaires.

- Certification NF A2P 2 boucliers : centrale et accessoires
- Kit comprenant une centrale PowerMax Pro, un détecteur de mouvements PIR spécial animaux, un détecteur d'ouverture de portes et une télécommande 6 boutons à écran LCD



Réf. 047919

Réf. 047915



TOP QUALITÉ !



Réf. 047918



Réf. 047916



DÉSIGNATION	RÉF.	PRIX DE VENTE € HT
Kit centrale alarme sans fil NF A2P VISONIC Power Max Pro	047915	492,00
Clavier de contrôle sans fil bidirectionnel	047916	215,00
Transmetteur GSM	047917	249,00
Détecteur sans fil PIR spécial animaux (38 kg) 12 x 12 m 90°	047918	64,90
Sirène intérieure sans fil	047919	139,00
Télécommande bidirectionnelle 6 boutons	047920	72,00
Contact d'ouverture de portes sans fil avec relais pour contact filaire supplémentaire	047921	39,00

## Centrale d'alarme filaire bus Galaxy Dimension 48

- Centrale filaire certifiée NF A2P 3 boucliers
- Equipée de 16 entrées de base pour capteurs filaires divers
- 1 bus d'extension permettant de rajouter 32 éléments supplémentaires
- Jusqu'à 8 lecteurs de badges en liaison Wiegand

TOP QUALITÉ !



Réf. 047930



Réf. 047932



Réf. 047934

## Honeywell

DÉSIGNATION	RÉF.	PRIX DE VENTE € HT
Centrale Honeywell Galaxy Dimension 48	047930	439,00
Clavier sur bus	047931	125,00
Clavier à écran tactile sur bus	047932	615,00
Boîtier RIO d'interface bus 8 entrées / 4 sorties relais	047933	112,00
Boîtier alimenté RIO d'interface bus 8 entrées / 4 sorties relais	047934	319,00
Module Ethernet pour programmation / paramétrage à distance de la centrale	047935	409,00
Logiciel d'exploitation et de programmation local ou à distance	047936	149,00
Lecteur RFID EM (Wiegand) pour RIO	053536	55,00
Support ventouse électromagnétique pour RIO	053515	62,11
Ventouse électromagnétique pour RIO	053520	135,79
Bouton sortie pour RIO	053525	52,53
Bouton sortie d'urgence pour RIO	053030	34,74
Câble pour alarme filaire / bus	047937	69,90
Badge pour lecteur EM	051027	8,00

## Barrière infrarouge extérieure

Principe de détection reposant sur la coupure de faisceaux infrarouges invisibles par l'œil humain.

## Barrière 2 faisceaux extérieure IP65 :

- Réf. 047950 : portée 20 m
- Réf. 047951 : portée 40 m
- Réf. 047952 : portée 60 m
- Excellente étanchéité IP65
- Durée de coupure du faisceau réglable
- Stabilité contre des perturbations supérieures à 14 kV
- Fonctionnement avec perte de 99% du signal
- Contrôle automatique du gain A.G.C.

## Barrière 4 faisceaux extérieure IP65 :

- Réf. 047953 : portée 75 m
- Réf. 047954 : portée 150 m
- Durée de coupure du faisceau réglable
- Stabilité contre des perturbations supérieures à 14 kV
- Fonctionnement avec perte de 99% du signal
- Gamme de colonnes infrarouges disponible : nous consulter



Réf. 047950



DÉSIGNATION	PORTÉE	RÉF.	PRIX DE VENTE € HT
Barrières 2 faisceaux extérieures IP65	20 m	047950	140,00
	40 m	047951	159,00
	60 m	047952	191,00
Barrières 4 faisceaux extérieures IP65	75 m	047953	449,00
	150 m	047954	511,00

Réf. 047953



Nouveauté



## RÈGLEMENTATION SUR LES DÉTECTEURS AVERTISSEURS AUTONOMES DE FUMÉE :

"Extraits du décret n° 2011-36 du 10 janvier 2011 relatif à l'installation de détecteurs de fumée dans tous les lieux d'habitation "

**Art.R. 129-12.-** Chaque logement, qu'il se situe dans une habitation individuelle ou dans une habitation collective, est équipé d'au moins un détecteur de fumée normalisé. Le détecteur est alimenté par piles ou fonctionne à partir de l'alimentation électrique du logement, sous réserve dans ce cas qu'il soit équipé d'une alimentation de secours susceptible de prendre le relais en cas de dysfonctionnement électrique.

Le détecteur de fumée doit :

- ? détecter les fumées émises dès le début d'un incendie,
- émettre immédiatement un signal sonore suffisant permettant de réveiller une personne endormie dans le seul logement où la détection a eu lieu.

**Article 3 -** Il doit être satisfait aux obligations du présent décret avant le 8 mars 2015.



À SAVOIR

### Détecteur / avertisseur autonome de fumée

- Norme NF EN 14604 (norme européenne obligatoire pour les DAAF transposée dans le droit français)
- Conforme à l'arrêté de février 2013
- Technologie photoélectrique pour assurer la détection des feux à combustion lente
- Bouton de test des capacités opérationnelles
- Avertisseur de batterie faible
- Batterie garantie 1 an (9 V fournie)
- Encombrement réduit : 11 cm
- Alarme 85 dB
- Couleur blanche



BLISTER



DÉSIGNATION	RÉF.	PRIX DE VENTE € HT
Détecteur / avertisseur autonome de fumée	051011	11,40

### Détecteur avertisseur autonome de fumée

#### Batterie lithium !

- Détection photoélectrique
- Alarme 85 dB à 3 m
- Touche de test
- Durée de vie de la batterie lithium : 10 ans



DÉSIGNATION	RÉF.	PRIX DE VENTE € HT
Détecteur avertisseur autonome de fumée	900600	24,11

### Détecteur avertisseur autonome de fumée NF

NOUVEAU !

- Produit certifié NF EN 14604 et NF (292 relative aux DAAF)
- Livré avec une pile alcaline de 9 V (autonomie de 5 ans prévue)
- Bouton de test pour son capteur, son électronique et la tension de la pile
- Alarme 8 dB à 3 m
- Dimensions (Ø x H) : 120 x 50 mm



DÉSIGNATION	RÉF.	PRIX DE VENTE € HT
Détecteur avertisseur autonome de fumée NF	051021	25,20

### Détecteur avertisseur autonome de fumée avec liaison radio "réseau"

#### Soyez averti en tout lieu !

Si un DAAF se déclenche en sous sol, l'ensemble des détecteurs reliés par radio se met en alarme pour informer les occupants des lieux (32 détecteurs max).

- Détection photoélectrique
- Alarme 85 dB à 3 m
- Touche de test
- Durée de vie de la batterie lithium : 2 ans
- Fréquence radio : 868 MHz
- Norme EN14604



DÉSIGNATION	RÉF.	PRIX DE VENTE € HT
Détecteur avertisseur autonome de fumée avec liaison radio "réseau"	900606	62,90



## Centrale d'alarme sans fil

### Installation aisée & fiabilité à toute épreuve !

Centrale d'alarme sans fil, simple à installer, bénéficiant de nombreux détecteurs permettant de lutter contre les effractions, les incendies et les inondations.

- 32 zones d'alarmes radios programmables. 1 filaire possible
- Fréquence sans fil : 868 MHz, chiffrée. 10 mW de puissance
- Centrale avec sirène intégrée de 90 dB et transmetteur téléphonique (RTC)
- 34 utilisateurs max à droits variables
- 8 commandes à distance sans fil max



DÉSIGNATION	RÉF.	PRIX DE VENTE € HT
Kit alarme sans fil privest (centrale + télécommande + ouverture + pir)	900550	570,00
Détecteur ouverture de porte	900555	99,00
Détecteur de vibrations	900560	109,00
Détecteur PIR de mouvements (spécial animaux)	900565	155,00
Détecteur inondations	900570	128,50
Sirène extérieure 105 dB	900575	436,84
Interrupteur à clef pour mise en route/extinction	900580	331,58
Clavier à code	900585	255,00
Télécommande	900590	93,68



## Centrale d'alarme professionnelle sans fil

### Centrale d'alarme pensée pour les professionnels de la sécurité !

Une très large gamme de détecteurs, d'accessoires sans fil et filaires peut s'y rajouter. L'intégrité du système est garantie par un système de protection des communications très évolué.

- Centrale d'alarme 48 zones sans fil, 2 zones filaires
- Fréquence sans fil : 868 et 6625 MHz, bidirectionnelle 10 mW
- Centrale avec sirène intégrée de 97 dB et transmetteur téléphonique (RTC voix + protocole centre d'appels + SMS)
- Chiffrement puissant
- Distance entre la centrale et les éléments : 30 m en intérieur et 100 m en extérieur

DÉSIGNATION	RÉF.	PRIX DE VENTE € HT
Kit centrale sans fil Secvest (centrale + PIR + ouverture + télécomm + badge accès)	900650	1247,37
Détecteur PIR de mouvements (spécial animaux) sans fil	900655	230,53
Détecteur de vibrations sans fil	900660	221,05
Détecteur d'ouverture de portes sans fil	900665	157,79
Détecteur d'inondations sans fil	900670	194,74
Bouton poussoir anti-agression sans fil	900675	212,00
Bouton poussoir anti-incendie sans fil	900680	212,00
Module radio d'affichage d'état de zones	900685	249,00
Serrure d'activation / désactivation générale sans fil	900690	428,00
Télécommande bidirectionnelle	900695	162,90
Télécommande simple	900700	130,00
Badge d'accès	900705	30,00
Module redondant de secours d'appels vocaux sur GSM	900710	660,00
Sirène extérieure + flash sans fil	900715	528,00
Module Ethernet (envoi message + accès distant)	900720	693,68
Répéteur de signal sans fil	900725	378,84

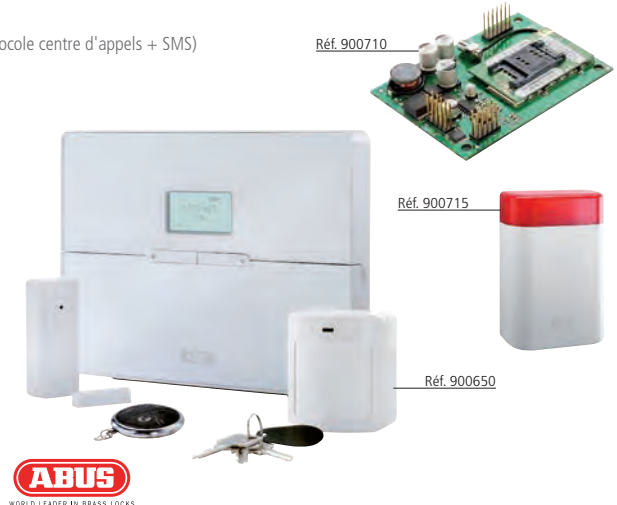

## Alarme et domotique sur IP

### Gardez le contrôle où que vous soyez !

Solution d'alarme et de gestion domotique sur IP à raccorder sur une "box ADSL".

- Simplicité d'utilisation, spécialement étudiée pour les réseaux domestiques et la téléphonie gérés par une "box"
- Accès et pilotage à distance depuis Internet et smartphones (application iPhone et Android ; sinon navigateur)
- Peut gérer jusqu'à 70 accessoires sans fil (capteurs, caméra, contrôle de prises de courant)
- Nécessite un abonnement : nous consulter

DÉSIGNATION	RÉF.	PRIX DE VENTE € HT
Kit centrale alarme et domotique IP	047900	304,21
Détecteur PIR spécial animaux	047901	62,11
Ouverture porte / fenêtre	047902	51,58
Télécommande porte clef	047903	26,32
Clavier digital	047904	62,11
Détecteur de fumée	047905	72,63
Détecteur inondation	047906	62,11
Bouton "panique"	047907	26,32
Sirène extérieure 104 db	047908	125,26
Répéteur de signal capteur / centrale	047909	114,74
Caméra sans fil intérieur	047910	210,42
Contrôleur de prise	047911	51,58



## Centrale domotique sans fil

### La haute technologie enfin accessible !

Cette centrale ne fait pas seulement une supervision locale sur votre domicile / entreprise. Elle permet aussi de s'ouvrir vers l'extérieur en vous alertant d'une intrusion sur votre mobile. De plus, la possibilité d'y adjoindre un module lui permet de superviser et d'actionner à distance (via son logiciel fourni) jusqu'à 16 appareils électriques (luminaire, prises de courant, modules X10). Centralisation de 288 capteurs (PIR, détecteurs bris de glace, fumée optique).

- Programmation sur LCD : 2 x 16 caractères (Français)
- Entrées / sorties relais : pilotage de caméras, ouverture de porte...
- Communication sans fil : 866 MHz

DÉSIGNATION	RÉF.	PRIX DE VENTE € HT
Centrale d'alarme / domotique sans fil	<b>048010</b>	<b>359,00</b>
Sirène sans fil extérieur	<b>048011</b>	<b>131,58</b>
Télécommande pour alarme Réf. 048010	<b>048008</b>	<b>47,37</b>
Adaptateur Ethernet pour connexion IP	<b>048012</b>	<b>262,11</b>
Adaptateur GSM pour connexion	<b>048013</b>	<b>299,00</b>
Détecteur de bris de glace sans fil	<b>048014</b>	<b>83,16</b>
Détecteur d'ouverture de porte	<b>048015</b>	<b>56,84</b>
Détecteur PIR spécial animaux	<b>048016</b>	<b>100,00</b>
Socle pour détecteur de mouvements	<b>048017</b>	<b>6,21</b>
Module externe lampe X10	<b>048020</b>	<b>36,74</b>
Module d'adaptation X10 (XM10)	<b>048024</b>	<b>62,11</b>
Câble pour module d'adaptation X10	<b>048018</b>	<b>5,16</b>
Détecteur de fumée optique sans fil	<b>048009</b>	<b>110,53</b>
Module USB sur port COM1	<b>048031</b>	<b>57,89</b>
Clavier liaison	<b>048995</b>	<b>115,00</b>
Dimmer X10	<b>048027</b>	<b>121,05</b>
Micromodule X10 pour lampe	<b>048026</b>	<b>62,11</b>



**ACCESSIBLE & DISCRET !**  
Clavier souple sous le couvercle !

## Kit de vidéosurveillance & domotique sans fil

### Système de sécurité fiable pour votre maison !

- Technologie radio avancée rendant les câbles superflus.  
Le bon fonctionnement des détecteurs est surveillé automatiquement
- Le système peut recevoir des détecteurs (maximum 30 détecteurs sans fil et 2 avec fil) et des télécommandes supplémentaires (maximum 16) à votre convenance
- Le système est équipé d'une alarme silencieuse, d'un bouton panique et d'une mise en surveillance partielle (de façon à vous sentir en sécurité lorsque vous êtes chez vous)
- Fonction d'appel téléphonique en cas d'alarme
- Votre éclairage peut être commuté de façon intelligente, pour faire croire que vous êtes toujours présent (1x module lampe LM12 inclus)

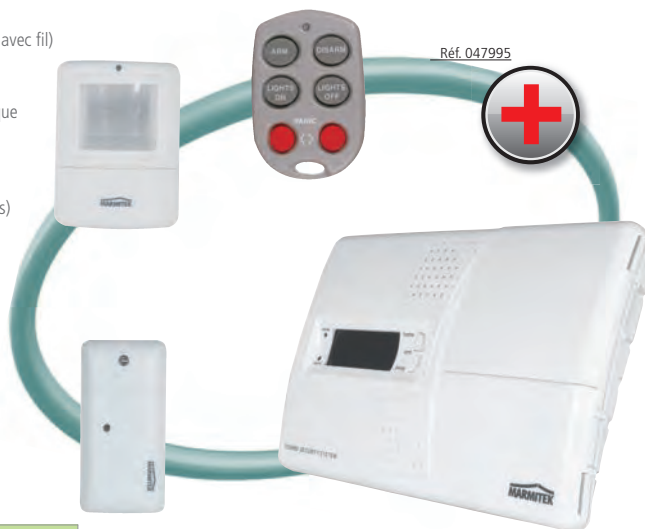

DÉSIGNATION	RÉF.	PRIX DE VENTE € HT
Kit vidéosurveillance / domotique	<b>047995</b>	<b>230,53</b>
Détecteur d'ouverture de porte supplémentaire	<b>048004</b>	<b>72,63</b>
Détecteur de présence sans fil supplémentaire (PIR)	<b>048005</b>	<b>88,95</b>
Détecteur de fumée optique sans fil supplémentaire	<b>048006</b>	<b>97,79</b>

## Carte relais 8 canaux pilotable par Ethernet

La carte se connecte facilement sur votre routeur (sans fil) par un câble réseau standard. Pilotez les 8 canaux ou vérifiez l'état d'entrée, où que vous soyez.

La carte basée sur le serveur web permet de connecter quasiment tous les navigateurs à la carte, même des appareils mobiles et ne nécessite aucune installation de logiciel supplémentaire. La carte est équipée de caractéristiques additionnelles comme la notification par e-mail en cas d'activation ou de changement de l'état d'entrée, des temporisateurs programmables pour chaque sortie, l'étiquetage des sorties, etc...

- 8 contacts relais : 12A @ 30Vcc ou 16A @ 230Vca
- 1 entrée : contact sec ou entrée de tension de 5...20Vca ou cc
- Alimentation : 12Vca / 500mA
- Boîtier pour rail DIN optionnel

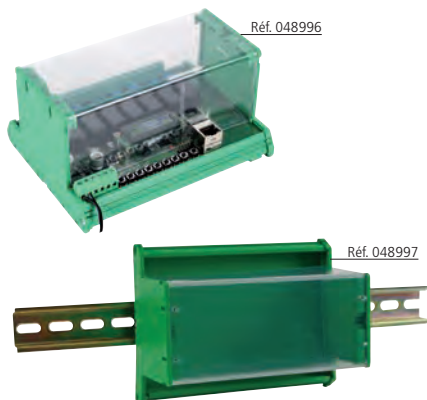

DÉSIGNATION	RÉF.	PRIX DE VENTE € HT
Carte 8 relais électriques sur IP	<b>048996</b>	<b>165,00</b>
Boîte rail DIN pour carte 8 relais sur IP	<b>048997</b>	<b>47,50</b>



# AFFICHAGE DYNAMIQUE

## SOMMAIRE

### TOP VENTES DU MOMENT



#### Player professionnel affichage dynamique

- Sortie vidéo VGA et HDMI®
- Sortie audio jack 3.5 mm
- Port RS-232
- RJ-45 LAN
- 3 x USB + 1 port OTG
- Lecteur de cartes (SD et TF) protégé par une trappe fermant à clef
- Boîtier métal

RÉF.	PRIX DE VENTE € HT
020247	630,00

Page  
**224**

▶ Distributeurs & prolongateurs	214-220
▶ Players professionnels	221
▶ Afficheurs LCD LG	222
▶ Media Players	223
▶ Ecrans d'affichage dynamique & accessoires	224



**SYSTÈMES DE DISTRIBUTION & D'EXTENSION D'AFFICHAGE DYNAMIQUE (DIGITAL SIGNAGE)**

À SAVOIR

L'affichage dynamique a remplacé l'image fixe par un support dynamique avec des informatiques de type multimédia, parfois en liaison avec des bases de données.

Notre gamme propose un large éventail de systèmes de distribution, de prolongateurs, de splitters, de players et d'écrans de haute qualité. Avec une transmission parfaite des signaux audio, vidéo et série, nos solutions garantissent la distribution de votre contenu en temps réel du player vers les écrans quel que soit leur nombre, sans compromis sur la qualité ni limite de portée ou d'extensibilité.

La transmission d'un contenu multimédia riche se fait ainsi en temps réel à partir de n'importe quel type de diffuseur vers plusieurs écrans parmi les plus performants.

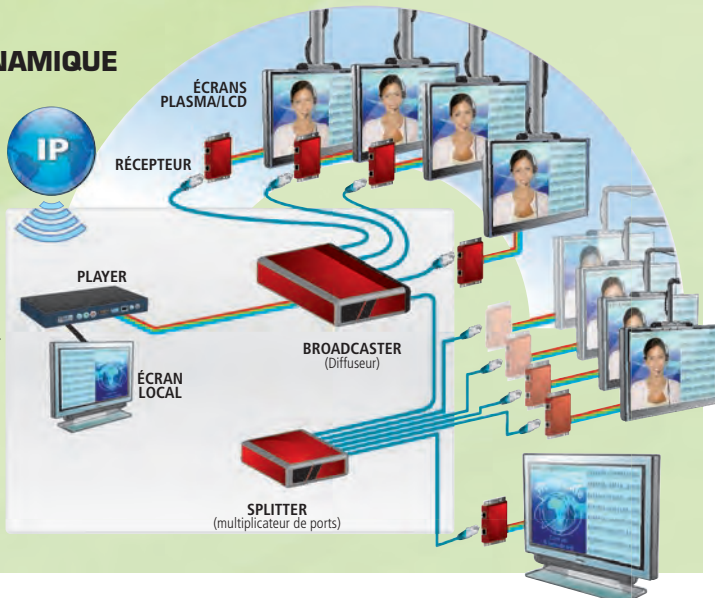

**Prolongateur DVI-D sur RJ-45**

- Liaison CAT. 6 recommandée
- Réf. 050075 : 1024 x 768 à 70 m , 1920 x 1200 à 50 m
- Réf. 050119 : 1920 x 1200 à 40 m
- Réf. 050077 : 1920 x 1200 à 100 m sur 1 x RJ-45



DÉSIGNATION	RÉF.	PRIX DE VENTE € HT
Prolongateur DVI sur CAT. 6 70 m	050075	109,37
Prolongateur DVI + audio Aten VE600 60 m	050119	165,00
Prolongateur DVI 100 m	050077	655,00

**Prolongateur VGA 1 port sur RJ-45**

Permet de transmettre un signal VGA avec une qualité équivalente à un cordon SVGA, sur de longues distances, sans la contrainte d'un câble rigide à gros diamètre.

- Réf. 068525 : Permet de déporter l'affichage d'une sortie VGA + audio jack 3.5 mm à 300 m en 800 x 600 et 150 m en 1280 x 1024 (1920 x 1200 à 50 m). Equipé de potentiomètres de réglage
- Réf. 068520 : Permet de déporter l'affichage d'une sortie VGA à 300 m et de contrôler l'écran à distance via le port RS-232 (dispose d'une sortie VGA locale)



DÉSIGNATION	RÉF.	PRIX DE VENTE € HT
Prolongateur 1 port VGA + audio sur 300 m en CAT. 6	068525	206,95
Prolongateur 1 VGA + RS-232 CAT. 5	068520	333,89

**Distributeur VGA sur RJ-45**

Déport vidéo VGA sur RJ-45 jusqu'à 300 m.



DÉSIGNATION	NOMBRE DE PORTS	RÉSOLUTION MAX. @ DIST.	RÉF.	PRIX DE VENTE € HT
Emetteur	4 ports VGA	2048 x 1536	050050	188,84
Récepteur 150 m	1 port VGA	@ 50 m	050060	144,11
Récepteur 300 m	1 port VGA	@ 50 m	050070	166,42

**Distributeur VGA + audio haute qualité sur RJ-45**

Transmet les signaux VGA et audio stéréo sur un câble de CAT. 5 jusqu'à 300 m.

- Résolution jusqu'à 1600 x 1200
- Potentiomètres de réglage d'image sur chaque récepteur
- Réf. 018110 : port de chaînage pour doubler le nombre d'écrans (16 possibles avec la Réf. 018108)



DÉSIGNATION	RÉF.	PRIX DE VENTE € HT
Extendeur VGA + audio 1 port sur CAT. 5	018106	206,95
Extendeur VGA + audio 4 ports sur CAT. 5	018108	246,32
Récepteur VGA + audio CAT. 5 - 300 m	018109	196,00
Récepteur 2 x VGA + audio CAT. 5 - 300 m	018110	211,26

## Distributeurs et prolongateurs VGA & HDMI®

### Distributeur d'affichage dynamique audio / vidéo Full HD sur RJ-45 jusqu'à 300 m

- Solution totalement étudiée pour l'affichage dynamique
- Logiciel pour contrôle et management à distance par IP du système et des écrans : DDC, volume sonore, compensation du skew, identification facile de chaque ensemble récepteurs / écrans
- Démultiplication par splitters ou chaînage des récepteurs double écran
- Distance max entre chaque élément : 300 m
- Support RS-232 : bidirectionnel pour le contrôle et le pilotage à distance
- Résolution Full HD
- Audio stéréo



**LE PLUS PRODUIT !**  
Le Full HD jusqu'à 300 m

DÉSIGNATION	RÉF.	PRIX DE VENTE € HT
Broadcaster 8 ports VGA 1080p + audio + RS-232 sur RJ-45 300 m	<b>068565</b>	<b>445,00</b>
Broadcaster 16 ports VGA 1080p + audio + RS-232 sur RJ-45 300 m	<b>068570</b>	<b>604,00</b>
Splitter 8 ports DSNET 300 m	<b>068575</b>	<b>525,00</b>
Récepteur DSNET double VGA + RS-232 - 300 m	<b>068580</b>	<b>489,00</b>

### Prolongateur HDMI® sur RJ-45 120 m

- Prolongateur sur RJ-45 (CAT. 6 recommandée)
- Auto-ajustement du signal pour une qualité optimale
- Résolution 1080p (60 m), 1080i (120 m)
- Bande passante 165 MHz / 1.65 Gbps
- Audio HD compressé DTS –HD, Dolby True HD
- Audio HD non compressé LPCM
- Compatible HDCP



BAISSE DE PRIX !



DÉSIGNATION	DISTANCE MAX	PORTS RJ-45	RÉF.	PRIX DE VENTE € HT
Kit émetteur/récepteur HDMI sur RJ-45	120 m	2	<b>050110</b>	<b>129,90</b>

### Distributeur HDMI® 3 ports sur RJ-45

Permet de dupliquer le signal HDMI d'une source vers 3 récepteurs déportés via le RJ-45 et un écran local avec un cordon HDMI.

- Distance maximale en Full HD : 40 m
- Un seul cordon RJ-45 par boîtier récepteur
- Support du HDCP
- La réf. 050225 comprend le boîtier partageur et un récepteur



DÉSIGNATION	DISTANCE MAX	PORTS RJ-45	RÉF.	PRIX DE VENTE € HT
Kit distributeur + 1 récepteur HDMI sur RJ-45	40 m	1	<b>050225</b>	<b>241,05</b>
Boîtier récepteur			<b>050227</b>	<b>73,58</b>

### Système de distribution HDMI® Full HD sur IP

Utilisez vos éléments Ethernet actifs pour distribuer votre signal HDMI (audio + vidéo) !

Multipliez le signal HDMI d'un player d'affichage dynamique, PC, DVD à travers votre réseau Ethernet.

Le système utilisera les ports de votre switch pour afficher jusqu'à 8 écrans.

- Résolution 1080p à 100 m
- Supporte une bande passante HDMI de 2,25 Gbps
- Réseau Fast Ethernet obligatoire, Gigabit recommandé
- Boîtier métal
- Alimentation fournie 5V / 1A

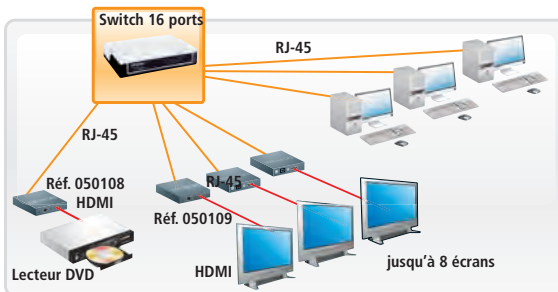

DÉSIGNATION	RÉF.	PRIX DE VENTE € HT
Broadcaster HDMI full HD sur IP CAT. 5 / CAT. 6	<b>050108</b>	<b>217,89</b>
Receiver unique (200 adresses IP aléatoires) Full HD	<b>050109</b>	<b>207,00</b>

### Prolongateur VGA sur RJ-45 - 150 m

- Réf. 051202 : déporte un signal vidéo en 1280 x 1024 à 150 m ou 1920 x 1200 à 30 m. Deuxième sortie VGA pour moniteur local
- Réf. 051235 : déporte un signal audio (mono) - vidéo en 1280 x 1024 à 150 m, ou 1920 x 1200 à 30 m. Réglage manuel du gain
- Transmission sur 1 port RJ-45



DÉSIGNATION	RÉF. ATEN	RÉF.	PRIX DE VENTE € HT
Prolongateur VGA	VE150A	<b>051202</b>	<b>150,00</b>
Prolongateur VGA + audio	VE022	<b>051235</b>	<b>180,00</b>

### Prolongateur HDMI® sur RJ-45

Kit émetteur + récepteur permettant de déporter une liaison HDMI HighSpeed sur 60 m.

- Réf. 050212 : transport de l'infrarouge pour piloter un écran à distance avec sa télécommande
- Distance 40 m à 1080p, 60 m à 1080i (support les écrans 16/10 en 1920 x 1200)
- Transmission sur 2 ports RJ-45
- Support de la 3D
- HDCP 1.1



DÉSIGNATION	RÉF. ATEN	RÉF.	PRIX DE VENTE € HT
Prolongateur HDMI	VE800 VE810	<b>050118</b> <b>050212</b>	<b>95,00</b> <b>140,00</b>

NOUVEAU !

### Distributeur VGA, audio mono sur RJ-45 - 300 m

Distributeur 1 source VGA vers 4 écrans.

- Résolution Full HD 16/10 : 1920 x 1200
- Audio mono
- Boîtiers distants à 150 ou 300 m (avec correction de skew) selon référence



Ref. 050193



Ref. 050194



DÉSIGNATION	RÉF.	PRIX DE VENTE € HT
Broadcaster ATEN VS1204T VGA + audio sur RJ-45	<b>050193</b>	<b>250,00</b>
Boîtier distant ATEN VE170R 150 m	<b>050192</b>	<b>165,00</b>
Boîtier distant ATEN VE170RQ 300 m	<b>050194</b>	<b>250,00</b>

### Distributeur VGA, audio stéréo, RS-232 sur RJ-45 - 450 m

Cet ensemble de distribution de signaux VGA, audio et RS-232 permet de chaîner sur 5 niveaux des écrans déportés sur une distance totale maximale de 450 m.

- Résolution maximale 1920 x 1200 (60 Hz)
- Pilotage d'écrans tactiles sur RS-232
- Audio stéréo
- Réf. 050198 : distance max. 150 m
- Réf. 050199 : distance max. 200 m (chaînable dans la limite de 450 m max.)



Ref. 050198



Ref. 050196



Ref. 050199



DÉSIGNATION	RÉF. ATEN	RÉF.	PRIX DE VENTE € HT
Distributeur - 4 ports VGA	VS1504T	<b>050196</b>	<b>335,00</b>
Distributeur - 8 ports VGA	VS1508T	<b>050197</b>	<b>430,00</b>
Répéteur / récepteur VGA	VB552	<b>050198</b>	<b>270,00</b>
Récepteur VGA	VE200R	<b>050199</b>	<b>220,00</b>

#### EXEMPLE D'APPLICATION

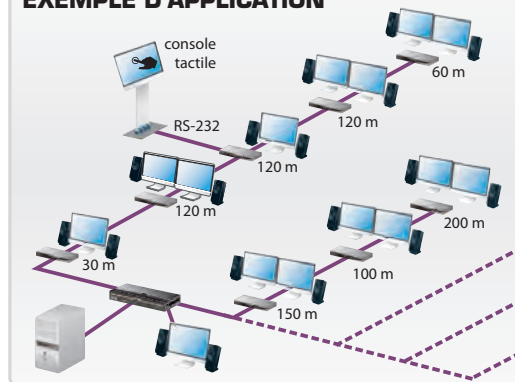

### Matrice VGA avec entrées et sorties sur RJ-45

Matrice disponible en 8 ou 16 ports VGA offrant la facilité d'installation d'un distributeur sur RJ-45 et la souplesse d'utilisation d'une matrice.

La distance entre le transmetteur distant et l'écran distant sera de 300 m maximum en fonction des boîtiers récepteurs.

- Matrices pilotables par interface graphique via TCP/IP ; ou par Telnet
- Un port local en entrée supplémentaire
- Résolution jusqu'à 1920 x 1200
- Audio stéréo
- Tous les éléments sont rackables (kits fournis)
- Liaison RS-232 bidirectionnelle

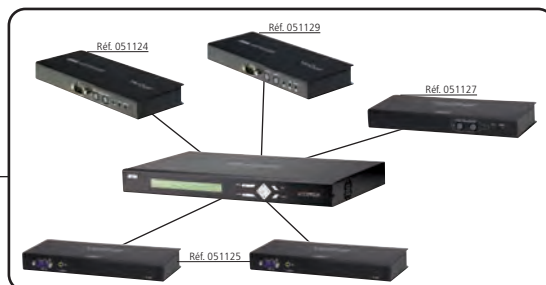

Ref. 051122



DÉSIGNATION	RÉF. ATEN	RÉF.	PRIX DE VENTE € HT
Matrice 8 x 8 ports VGA sur RJ-45	VM0808T	<b>051122</b>	<b>1450,00</b>
Matrice 16 x 16 ports VGA sur RJ-45	VM1616T	<b>051121</b>	<b>3390,00</b>
Boîtier transmetteur VGA sur RJ-45 pour matrice	VE300T	<b>051125</b>	<b>165,00</b>
Boîtier transmetteur VGA, audio & RS-232 sur RJ-45 pour matrice VGA	VE500T	<b>051126</b>	<b>195,00</b>
Boîtier remote VGA sur RJ-45 pour matrice VGA - 150 m	VE300R	<b>051127</b>	<b>190,00</b>
Boîtier remote VGA, audio & RS-232 sur RJ-45 pour matrice VGA - 150 m	VE500R	<b>051124</b>	<b>210,00</b>
Boîtier remote VGA sur RJ-45 pour matrice VGA - 300 m	VE300RQ	<b>051128</b>	<b>260,00</b>
Boîtier remote VGA, audio & RS-232 sur RJ-45 pour matrice VGA - 300 m	VE500RQ	<b>051129</b>	<b>285,00</b>

## Distributeurs & prolongateurs HDMI®/ HDBaseT

### Extendeur HDMI sur fibre optique

NOUVEAU !

- Réf. 051213 : transmission d'un signal HDMI Full HD et 3D + RS-232 jusqu'à 600 m sur 1 fibre
- Système de protection contre les surtensions électriques
- Connecteur LC simplex monomode
- Réf. 051212 : transmission d'un signal HDMI Full HD et 3D + RS-232 jusqu'à 20 km sur 1 fibre
- Système de protection contre les surtensions électriques
- Connecteur LC simplex monomode



DÉSIGNATION	RÉF.	PRIX DE VENTE € HT
ATEN VE882 - extendeur HDMI 600 m sur fibre optique	051213	1159,00
ATEN VE892 - extendeur HDMI 20 km sur fibre optique	051212	1592,00

### Distributeur HDMI® sur Cat. 5

Le distributeur ATEN transmet par câbles RJ-45 des signaux vidéo numériques haute résolution d'un player HDMI vers plusieurs solutions d'affichage (écrans LCD, vidéo-projecteurs). Le système de câble standard CAT.5 permet de placer des solutions d'affichage jusqu'à 60 m de la source.

- Supporte le HDMI 1.4 HighSpeed (3D uniquement)
- 1080p jusqu'à 40 m / 1080i jusqu'à 60 m (compatible écrans informatiques 16/10)
- HDCP
- 2 cordons RJ-45 par voie : TDMS et DDC
- Broadcaster pilotable par RS-232
- Cascadable sur 3 niveaux

Réf. 051207



Réf. 051206



DÉSIGNATION	PORTS	RÉF. ATEN	RÉF.	PRIX DE VENTE € HT
Broadcaster HDMI	4 ports	VS1804T	051205	460,00
	8 ports	VS1808T	051206	590,00
Récepteur	1 port	VE800R	051207	60,00
Répéteur HDMI CAT. 5 60 m (300 m max.)	1 + 1 port	VB802	051199	190,00

### Prolongateur HDBaseT

2 périphériques HDMI® HighSpeed jusqu'à 100 m sans aucune latence !

- Bande passante 10,2 Gbps
- Résolution (max.) 4k x 2k, Vidéo 3D, Audio HD multicanal, couleurs 36 bits

Réf. 068595



DÉSIGNATION	RÉF.	PRIX DE VENTE € HT
Kit émetteur-récepteur HDBaseT "3 Play"	068595	678,95
Kit émetteur-récepteur HDBaseT "5 Play" avec switch Ethernet	068590	855,00
Kit émetteur-récepteur HDBase-T "3Play" ATEN VE814	068585	715,00

### QU'EST CE QUE LE HDBaseT ?



Le HDBaseT est une nouvelle norme qui vise à proposer une alternative peu coûteuse à la connectique HDMI®.

Partant du principe que la plupart des bâtiments sont câblés en RJ-45 (CAT. 6 recommandée), le HDBaseT permet d'utiliser les infrastructures RJ-45 passives pour véhiculer de la vidéo Full HD 1080p en 3D, voire même au format 4K, de l'audio multicanal, de l'Ethernet 100baseT, un flux de contrôle type RS-232 ainsi que de l'électricité (100 W) pour l'alimentation des périphériques.

Les périphériques supportant toutes ces fonctionnalités sont aussi appelés "5Play" par opposition à la technologie simplifiée (hors alimentation et RS-232) appelée "3Play".

Initialement imaginé pour relier directement les appareils, le HDBaseT se présente actuellement composé de boîtiers émetteurs et récepteurs à relier aux périphériques. Ainsi que de partageurs et de matrices pour réaliser des installations audio-vidéo élaborées.



À SAVOIR

AFFICHAGE DYNAMIQUE

### Prolongateur HDMI HighSpeed avec Ethernet

Extender permettant de déporter sur 50 m un affichage HDMI 1.4.

- Transmission vidéo non compressée sur 2 cordons RJ-45 (TDMS, DDC)
- Résolution max 1080p
- Supporte la 3D
- Retour audio et Ethernet sur HDMI
- Audio 7.1, DTS HD Master Audio / Dolby TrueHD
- Transmission de l'infrarouge
- Boîtier en métal

Réf. 050210



DÉSIGNATION	RÉF.	PRIX DE VENTE € HT
Kit transmetteur / récepteur HDMI avec Ethernet sur CAT. 5	050210	199,00
Kit transmetteur / récepteur HDMI avec Ethernet sur CAT. 5 avec écran local	050211	229,00

### Distributeur de signal HDMI® 1080p sur IP

Totalement plug and play !

Ce système permet de distribuer sur un réseau Ethernet classique, une source HDMI sur un nombre illimité d'écrans HDMI.

- Possibilité de gérer un affichage de type multi vers multi avec switch manageable de niveau 2 IGMP
- Support audio – vidéo sur HDMI 1.3
- Bande passante réseau utile : 120 Mbps

TOP QUALITÉ !



Réf. 068020



DÉSIGNATION	RÉF.	PRIX DE VENTE € HT
Émetteur Pro HDMI sur IP	068011	410,53
Récepteur Pro HDMI sur IP	068015	468,42
Récepteur Pro HDMI sur IP + déport IR	068020	420,00
Switch TP-Link manageable 24 ports		317085

Nouveauté



### Extendeur VGA + USB ou série sur RJ-45 - 300 m

Permet de piloter à distance un écran tactile à contrôleur USB ou série DB-9.

- Résolution VGA 1920 x 1200 (DDC supporté)
- Audios stéréo qualité CD 44.1 KHz
- USB 1.1 (Full speed)

Réf. 069011



GARANTIE 2 ANS



DÉSIGNATION	RÉF.	PRIX DE VENTE € HT
Kit Adder VGA + audio + USB sur RJ-45 - 300 m	<b>069011</b>	<b>650,00</b>
Kit Adder X50MS2 (VGA + audio + série) sur RJ-45 50 m	<b>069010</b>	<b>857,89</b>
Kit Adder X50VGA + audio + série USB sur RJ-45 50 m	<b>069005</b>	<b>630,53</b>

### Extendeur VGA sur RJ-45 - 150 m

Déport d'affichage VGA HD-15 jusqu'à 150 mètres !

- Résolution max : 1920 x 1200
- Distance max : 150 m (1920 x 1080 @ 60 Hz)
- Alimentation par USB côté émetteur
- Vis de réglage de netteté sur le récepteur

GARANTIE 2 ANS



Réf. 069052

Réf. 069051



DÉSIGNATION	RÉF.	PRIX DE VENTE € HT
Kit émetteur / récepteur VGA sur RJ-45 - 150 m	<b>069050</b>	<b>219,00</b>
Transmetteur VGA 4 ports (alim secteur)	<b>069051</b>	<b>278,95</b>
Récepteur VGA 150 m	<b>069052</b>	<b>121,05</b>

### Extendeur VGA + audio sur RJ-45 - 300 m

Déportez une présentation multimédia jusqu'à 300 mètres en haute résolution !

- Résolution VGA :  
1600 x 1200 à 200 m  
1280 x 1024 à 300 m
- Audio stéréo qualité digitale
- Boîtiers distants équipés de 2 prises VGA et 2 prises jack audio 3,5 mm en sortie

Réf. 069055



GARANTIE 2 ANS



DÉSIGNATION	RÉF.	PRIX DE VENTE € HT
Kit émetteur / récepteur AV100 VGA, audio sur RJ-45 300 m	<b>069055</b>	<b>444,21</b>
Transmetteur AV100 VGA, audio 4 ports RJ-45	<b>069095</b>	<b>272,63</b>
Transmetteur AV100 VGA, audio 1 port RJ-45	<b>069060</b>	<b>156,84</b>
Récepteur AV100 2 sorties VGA, audio	<b>069065</b>	<b>244,21</b>
Récepteur AV100 2 sorties VGA, audio + correction de skew	<b>069070</b>	<b>309,00</b>
Équerres pour montage d'éléments ADDER 1 VGA dans châssis	<b>068050</b>	<b>17,68</b>
Équerres pour montage d'éléments ADDER 4 & 8 VGA dans châssis	<b>069045</b>	<b>17,68</b>
Châssis 19" 3U pour stockage d'éléments digital signage ADDER	<b>069040</b>	<b>331,58</b>

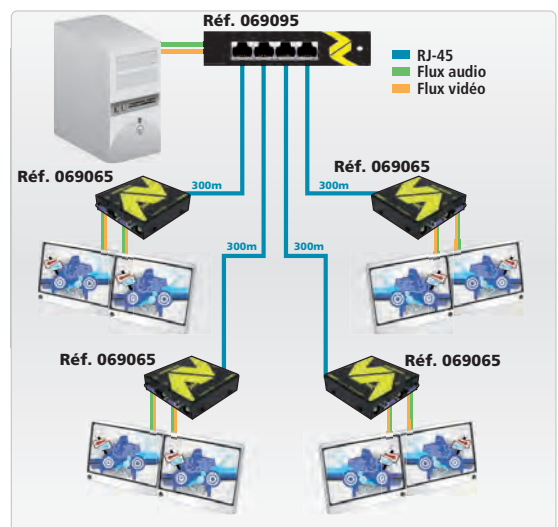

### Broadcaster VGA, audio & série (RS-232 / DB-9)

Permet de gérer jusqu'à 16 écrans multimédia avec gestion des écrans (ou d'une dalle tactile) par port RS-232 !

- Gestion du DDC (auto déclaration par l'écran à la carte graphique de ses caractéristiques)
- Broadcasters de 1, 4 et 8 ports
- Résolution VGA 1600 x 1200 à 200 m ; 1280 x 1024 à 300 m
- Audio stéréo qualité digitale
- Boîtiers distants équipés de :  
- 2 prises VGA  
- 2 connecteurs DB-9 RS-232  
- 2 prises jack audio 3.5 mm en sortie
- Rackable

Réf. 069090

GARANTIE 2 ANS



DÉSIGNATION	RÉF.	PRIX DE VENTE € HT
Kit transmetteur / récepteur VGA, audio & RS-232 - 1 port sur RJ-45 - 300 m	<b>069075</b>	<b>535,79</b>
Transmetteur 2 ports VGA + audio + RS-232 sur RJ-45 - 300 m	<b>069084</b>	<b>119,00</b>
Transmetteur VGA, audio & RS-232 - 4 ports sur RJ-45 - 300 m	<b>069085</b>	<b>542,11</b>
Transmetteur VGA, audio & RS-232 - 8 ports sur RJ-45 - 300 m	<b>069090</b>	<b>630,53</b>
Récepteur double VGA, audio & RS-232 - 1 port sur RJ-45 - 300 m	<b>069100</b>	<b>300,00</b>
Récepteur double VGA, audio & RS-232 - 1 port sur RJ-45 300 m avec correction de skew	<b>069105</b>	<b>394,74</b>
Équerres pour montage d'éléments ADDER 1 VGA dans châssis	<b>068050</b>	<b>17,68</b>
Équerres pour montage d'éléments ADDER 4 & 8 VGA dans châssis	<b>069045</b>	<b>17,68</b>
Châssis 19" 3U pour stockage d'éléments Digital Signage ADDER	<b>069040</b>	<b>331,58</b>

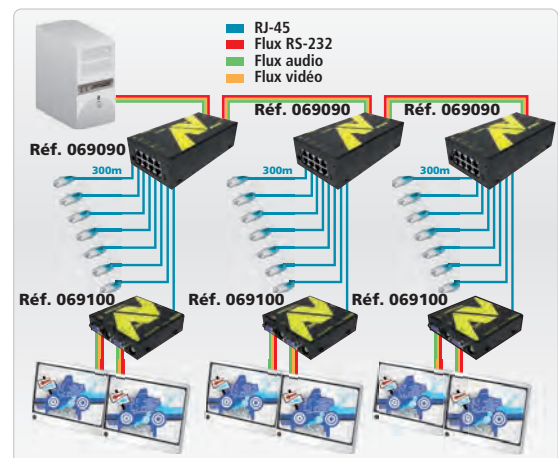



## HD ONE – Kit HDMI® sur un seul câble CAT. 5/6 jusqu'à 100 m

- Déporte une image en Full HD (1080p) à 100 m, sur un seul cordon RJ-45
- Supporte le son Dolby TrueHD, et le DTS HD master
- Supporte la 3D
- Réf. 011001 : transmet l'infrarouge et le RS-232

Réf. 011000

GARANTIE 3 ANS



MAGENTA

DÉSIGNATION	RÉF.
HD ONE DX – Kit HDMI® sur un seul câble CAT. 5/6 jusqu'à 100 m	011000
HD ONE LX – Kit HDMI® + IR + RS-232 sur un seul câble CAT. 5/6 jusqu'à 100 m	011001

## Multiview A – VGA + audio sur RJ-45

Du full HD jusqu'à 609 m !

- Ensemble de transmetteurs, récepteurs, splitters, matrices permettant de distribuer un signal VGA ou audio à plus de 600 m en Full HD
- Résolution max 1920 x 1200 - audio jack 3.5 mm stéréo
- MTBF 100 000 heures

GARANTIE 3 ANS



Réf. 011006

MAGENTA



DÉSIGNATION	RÉF.
<b>TRANSMETTEURS</b>	
Transmetteur VGA + audio sur CAT. 5	011002
Transmetteur VGA + audio ou RS-232 sur CAT. 5	011003
Transmetteur 4 ports VGA + audio sur CAT. 5	011004
<b>RÉCEPTEURS</b>	
Récepteur VGA + audio sur CAT. 5 1366 x 768	011005
Récepteur double VGA + audio sur CAT. 7	011006
Récepteur VGA + audio sur CAT. 7 2048 x 1536	011007
Récepteur VGA + audio sur CAT. 7 + SKEW	011008
Récepteur VGA + audio sur CAT. 5 + SKEW	011009
Splitter 1 x 9	011012

## Multiview SA – VGA + AUDIO + RS-232 duplex sur RJ-45

- Support du RS-232 pour un contrôle des écrans plats et des vidéoprojecteurs
- Audio stéréo par bornier
- Résolution max 1920 x 1200
- Distance jusqu'à 609 mètres
- DDC / EDID

Réf. 011013

GARANTIE 3 ANS



MAGENTA

DÉSIGNATION	RÉF.
Transmetteur VGA + audio + RS-232 CAT. 5	011013
Récepteur VGA / audio / série 183 m	011014
Récepteur VGA / audio / série + SKEW 183 m	011015
Récepteur VGA / audio / série +SKEW 366 m	011016
Récepteur VGA / audio / série +SKEW 609 m	011017
Multiview AK500-C7 SA double VGA audio & RS-232 152 m	011022
Splitter multiview 1 x 9	011012

## DISTRIBUTION VIDÉO JUSQU'À 8 748 ÉCRANS

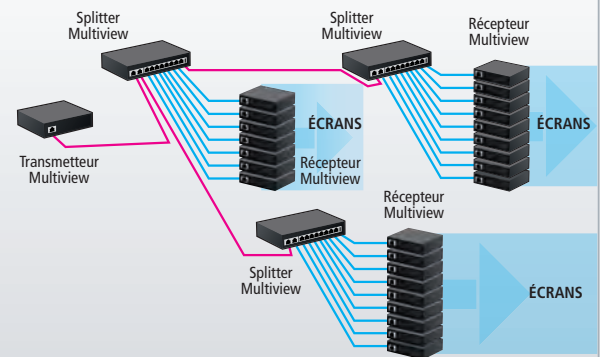

## Multiview SAP – VGA + audio + RS-232 adressable duplex sur RJ-45

- Support du RS-232 adressable par dipswitch pour un contrôle facilité des écrans plats, ou des vidéoprojecteurs
- Audio stéréo par bornier
- Résolution max. 1920 x 1200
- Distance jusqu'à 609 mètres
- DDC / EDID

Réf. 011019

GARANTIE 3 ANS



MAGENTA

DÉSIGNATION	RÉF.
Transmetteur VGA + audio + RS-232 CAT. 5	011018
Transmetteur 1 x 8 VGA + audio + RS-232 adressable CAT.5	011019
Récepteur VGA / audio / série adressable 183 m	011020
Récepteur VGA / audio / série adressable + SKEW 183 m	011021
Récepteur double VGA + audio ou RS-232 152 m	011023
Récepteur VGA / audio / série +SKEW 366 m	011024
Récepteur VGA / audio / série +SKEW 609 m	011025
Splitter multiview 1 x 9	011012

## Kit pour extension VGA + RS-232 duplex sur CAT. 5 153 m

- Permet d'étendre une liaison VGA + RS-232 bidirectionnelle jusqu'à 153 m
- Résolution 1366 x 768

GARANTIE 3 ANS



MAGENTA

DÉSIGNATION	RÉF.
Ensemble Multiview émetteur XRTx-232 & récepteur MV500-S / 232 duplex	011026

## Distributeurs & prolongateurs Magenta & Minicom DS

### Voyager : transmetteur audio + vidéo numérique + RS-232 sur fibre optique

- Support HDCP 1.1 (en mode duplex uniquement)
- Connectique HDMI® HighSpeed – 1080p ou 1920 x 1200
- Transmission jusqu'à 2 km avec des fibres multimode LC / LC OM4 (30 km avec module SFP optionnel sur fibre monomode OS1)

Réf. 011028

GARANTIE 3 ANS



MAGENTA



DÉSIGNATION	RÉF.
Voyager TX2 – Transmetteur HDMI sur fibre optique LC multimode	011027
Voyager TX2 – Transmetteur HDMI (+ audio) + RS-232 sur fibre optique LC multimode	011028
Voyager TX2 – Transmetteur DVI sur fibre optique LC multimode	011029
Voyager TX2 – Transmetteur VGA sur fibre optique LC multimode	011030
Voyager RX2 – Récepteur HDMI sur fibre optique LC multimode	011031
Voyager RX2 – Récepteur HDMI (+ audio) + RS-232 sur fibre optique LC multimode	011032
Port fibre supplémentaire LC multimode	011033

### Distributeur audio-vidéo sur CAT. 5 (AVDS)

- Résolution graphique : jusqu'à 1600 x 1200
- Fréquence : 75 Hz
- Connectique : 2 x USB type A F / 1 x HD-15 M / F

GARANTIE 3 ANS



Réf. 068500



MINICOM digital signage

DÉSIGNATION	RÉF.	PRIX DE VENTE € HT
Kit émetteur / récepteur 1 port	068615	351,00
Emetteur CAT. 5e audio vidéo 1 port (transmetteur)	068620	234,00
Emetteur - Distributeur Cat.5e audio vidéo 8 ports (broadcaster)	068500	272,00
Boîtier multiplicateur de ports CAT. 5e audio vidéo 8 ports (line splitter)	068550	225,00
Boîtier récepteur distant (côté écran) autoalimenté 110 m (remote) sur CAT. 5 FTP	068600	110,00
Boîtier récepteur (power remote) sur CAT. 5 UTP / FTP	068610	118,00
Boîtier de contrôle pour VDS / AVDS	068513	55,90

### DS Vision 3000

Diffuse une vidéo haute définition et un son stéréo à partir d'un seul lecteur vers plusieurs écrans Plasma / LCD jusqu'à 600 m du lecteur, grâce au câble CAT. 5 / 5e / 6. Doté d'un port série, il constitue la solution idéale pour le contrôle et la diffusion d'un contenu multimédia en temps réel.

- Supporte HD résolution / son stéréo
- Allumage et extinction des écrans à distance
- Allumage et mise en veille des écrans à distance
- Supporte DDC
- Tuning vidéo facile
- Système de montage norme VESA

MINICOM digital signage



Réf. 068495



GARANTIE 3 ANS



DÉSIGNATION	RÉF.	PRIX DE VENTE € HT
DS Vision 3000 broadcaster – 1 port	068494	304,00
DS Vision 3000 broadcaster – 8 ports	068495	545,00
DS Vision 3000 broadcaster – 16 ports	068502	704,00
DS Vision 3000 Line Splitter – 8 ports (300 m)	068499	625,00
DS Vision 3000 récepteur 110 m	068496	229,00
DS Vision 3000 récepteur 300 m	068497	352,00
DS Vision 3000 double récepteur 300 m	068507	745,00
DS Vision 3000 boîtier de réglage vidéo	068503	135,00
Câble stéréo jack 1,2 m	108510	1,99

Réf. 068494



### Matrice Mondo III pour distributeurs vidéo Multiview

Permet de gérer à volonté les différents signaux vidéo, audio et série de l'ensemble des transmetteurs et récepteurs de la gamme Multiview.

- Entrées / sorties RJ-45 (utilise les modèles Multiview)
- Pilotage par RS-232
- Rackable 19" - 2U

GARANTIE 3 ANS



MAGENTA

DÉSIGNATION	RÉF.
Matrice Multiview 16x16 2U	011035

### Distributeur vidéo sur Cat.5 (VDS)

- Résolution graphique : jusqu'à 1600 x 1200
- Fréquence : 75 Hz

GARANTIE 3 ANS



Réf. 068602

Réf. 068551

Réf. 068501



MINICOM digital signage

DÉSIGNATION	RÉF.	PRIX DE VENTE € HT
Kit VDS VGA extender 1 port	068514	249,00
Boîtier émetteur / distributeur CAT. 5e vidéo 8 ports (broadcaster)	068501	273,00
Boîtier multiplicateur de ports CAT. 5e vidéo 8 ports (line splitter)	068551	225,00
Boîtier récepteur CAT. 5e 2 écrans 110,0 m pour VDS	068602	102,00
Boîtier de contrôle pour VDS / AVDS	068513	55,90





RETROUVEZ NOS CARTES CF  
VENDUES A LA PAGE 398

## Solution complète : player hardware & logiciel d'affichage dynamique

Solution puissante pour l'affichage d'une communication dynamique sur point de vente en player autonome basé sur un hardware industriel ou sur une solution logicielle Windows. Composée d'un logiciel Player installable sur un PC Windows ou livré dans le player matériel dédié et d'un logiciel de composition (définition des zones, intégration des contenus, gestion des plages de diffusions), cette solution peut être utilisée en point à point (un seul PC Windows ou Player dédié administré par un poste informatique) ou en multiplayers (deux PC ou players dédiés ou plus avec des flux différents, ou un player administré par plusieurs postes informatiques).

- Manipulation intuitive par glisser-déposer
- Player matériel HD Green IT (seulement 7 W de consommation) à connectique de sortie DVI-I, son stéréo RCA, Ethernet Gigabit, USB, RS-232, 4 x contacts secs, slot d'extension ExpressCard, mémoire interne 2 Go, possibilité de HDD 2" 1/2 SATA (Réf. 020437).
- Ports GPIO pouvant être individuellement configurés en entrée ou sortie pour recevoir : un interrupteur, un gradateur de lumière, un détecteur de mouvements, un automate... Associé au paramétrage logiciel gérant les fonctions entrées ou sorties, il devient ainsi très facile de programmer des scénarii variés.
- Gestion des affichages plein écran ou multizones, 4/3 ou 16/9
- Gestion de Powerpoint (sauf Réf. 020440) et Flash native avec tous les effets / polices de caractères
- Gestion des vidéos et audio HD
- Gestion calendaire des médias, playlists...
- Support du HTML et des flux RSS

DÉSIGNATION	RÉF.	PRIX DE VENTE € HT
Écran LCD 10" avec player innes embarqué	020424	1199,00
Logiciel d'affichage dynamique Windows Playzilla	020425	349,00
Player Affichage Dynamique HD 720p avec logiciel	020426	999,00
Garantie matérielle + 2 ans pour player Réf. 020426	020435	256,00
Maintenance +1an sur logiciel embarqué players INNES	020441	59,00
Player affichage dynamique HD 720p avec logiciel et disque dur 80Go	020437	1199,00
Garantie matérielle + 2 ans pour player Réf. 020437	020438	375,00
Logiciel serveur 2-5 playeurs*	020427	999,00
Player affichage dynamique multimedia 720p	020440	499,00

Réf. 020440



Réf. 020424



INNÈS

\*Au delà de 5 players, nous consulter.

## Player renforcé pour affichage dynamique

### PC fiable pour une utilisation 24 / 7 !

PC spécialement créés et assemblés pour des application nécessitant un fonctionnement 24 / 7 : soit 24h / 24 et 7j / 7.

Ils sont renforcés pour une utilisation dans des environnements déconseillés pour des ordinateurs classiques : chaleur, poussière...

- Réf. 181184 : Digital Engine 3100 = solution basée autour d'un processeur Intel Atom. Convenant parfaitement pour la gestion des bornes tactiles
  - Réf. 181183 : Digital Engine 67HA = player puissant bénéficiant de la puissance de la technologie Intel Core (Sandy Bridge).
- Ce player permet une diffusion de vidéos Full HD (support de la technologie Ivy Bridge pour la réf. 181181 = DE 67HAI)
- Réf. 181182 : Digital Engine 6100 = player bénéficiant de multiples sorties graphiques simultanées : 2 X HDMI et 1 x DisplayPort. Architecturée autour d'un processeur double-cœurs AMD et d'une partie graphique HD 7520 (Réf. 181180 : processeur quadcore).
  - Réf. 181188 : Digital Engine 7000 = player certifié Scala ! Plateforme Intel

GARANTIE 3 ANS



Réf. 181188



Consultez-nous pour les spécifications techniques précises de chaque player !

DÉSIGNATION	RÉF.	PRIX DE VENTE € HT
DE 7000 - CPU Intel + RAM + HDD	181188	550,00
DE 67 HA - CPU Intel + RAM + HDD	181183	764,90
DE 67 HAI - CPU Intel Ivy Bridge + RAM + HDD	181181	779,00
DE 6100 - CPU AMD double-cœur + RAM + HDD	181182	545,00
DE 6100 - CPU AMD quadcore + RAM + HDD	181180	735,00
DE 3100 - CPU Atom+ RAM + HDD	181184	445,00

## Lecteur de présentations autonome à cartes mémoires

- Compatible avec les fichiers les plus standards du marché : JPEG, AVI, MPEG 2 (Layer 3)
- Existe en format de bureau (Réf. 020320) ou format VESA (Réf. 020325)
- Livré en kit avec une platine de fixation, capot et plaque antivol de cartes mémoires
- Réf. 020315 : intègre une connectique pour le branchement d'un capteur de présence (optionnel pour la Réf. 020242) ou un lecteur de codes barres lui conférant une interactivité avec l'environnement extérieur

Réf. 020325



Réf. 020320



DÉSIGNATION	RÉF.	PRIX DE VENTE € HT
Lecteur format bureau	020320	131,58
Lecteur format VESA 75	020325	126,32
Lecteur avec option PIR / lecteur codes barres	020315	173,68
Capteur de présence pour Réf. 020315	020242	44,00

## Digital Media Player multizones 1080p - RS-232

Ce lecteur média vous permettra de lire des films, musiques, images et WMV9 depuis une carte mémoire compact flash (150x recommandée pour la vidéo HD).

- Full HD par le HDMI (compatible HDCP)
- Affichage 3 zones : vidéo, textes et images fixes
- Hardware optimisé pour une parfaite fluidité en environnement multizones des vidéos Full HD peu compressées demandant un débit très élevé
- Réf. 020299 : media player mono zone à cartes CF HDMI full HDMI



DÉSIGNATION	RÉF.	PRIX DE VENTE € HT
Digital Media Player optimisé Full HD multizones	020302	594,74
Digital Media Player Full HD monozone	020299	255,00

## Afficheurs LCD LG

### Afficheur LCD Panoramique

Afficheur sous forme de bandeau, spécialement étudié pour les messages publicitaires déroulants.



DÉSIGNATION	DIAGONALE	RÉF. LG	RÉF.
Afficheur LG Panoramique	29"	M29005-BN	<b>181210</b>

### Afficheur professionnel LCD / LED

• Afficheurs professionnels conçus pour un message publicitaire sublimé  
 • Avec Media Player (port USB et connectable en IP)  
 A partir d'un PC distant sur lequel est installée la suite logicielle LG, il est possible de mettre en forme sa communication et de la diffuser en Full HD (incluant d'autres fonctions comme la cartographie des écrans...).

DÉSIGNATION	DIAGONALE	RÉF. LG	RÉF.
Afficheur LCD à player intégré connecté (Full HD)	32"	32WL30	<b>181238</b>
Afficheur LG LED (direct) 400 cd / m <sup>2</sup>	42"	42WL10	<b>181260</b>
à player intégré connecté (Full HD)	47"	47WL10	<b>181261</b>
Afficheur LG LED (edge) 450 cd / m <sup>2</sup>	42"	42WS10	<b>181217</b>
	47"	47WS10	<b>181218</b>
	55"	55WS10	<b>181219</b>
Afficheur LG LED (edge) 450 cd / m <sup>2</sup>	42"	42WS50BS	<b>181257</b>
	47"	47WS50BS	<b>181258</b>
	55"	55WS50BS	<b>181259</b>
Afficheur LG LED (edge) 700 cd / m <sup>2</sup>	42"	42WS50	<b>181220</b>
	47"	47WS50	<b>181221</b>

### Afficheur translectif

Réf 181235 : afficheur conçu pour une intégration dans un module étanche sur mesure (meuble, totem, caisson...).

Réf. 181233



DÉSIGNATION	DIAGONALE	RÉF. LG	RÉF.
Afficheur LG LCD translectif	42"	42VX30MS	<b>181232</b>
	47"	47VX30AS	<b>181233</b>
	72"	72WS70	<b>181234</b>
Afficheur LG LCD translectif pour intégration Open Frame	47"	47WX50MF	<b>181235</b>
Afficheur LG LED translectif pour mur d'images		47WV30	<b>181229</b>
Afficheur LG LED translectif pour mur d'images	55"	55WV70	<b>181231</b>

### Écran LCD tactile professionnel

Résolution 1280 x 1024@75 Hz max  
 Compatible VESA 75 x 75  
 Entrées VGA + USB.



DÉSIGNATION	DIAGONALE	RÉF. LG	RÉF.
Ecran LCD LG tactile - USB	19"	T1910BP-BN	<b>162044</b>

### Afficheur 84" Ultra Haute Définition

**NOUVEAU !**

La plus belle image !

- Résolution UHD 3840 x 2160 (nécessite un cordon certifié HDMI® HighSpeed)
- Luminosité 500 cd / m<sup>2</sup>
- Contraste 500 000:1
- Fonction mur d'images
- Media Player intégré
- Mode portrait / paysage
- VESA 600 x 400



DÉSIGNATION	DIAGONALE	RÉF. LG	RÉF.
Ecran UHD LG LED (edge)	84"	84WS70	<b>181262</b>



**TOUTE LA GAMME D'AFFICHEURS PROFESSIONNELS LG EST CHEZ NOUS !**  
 Consultez-nous !

Réf. 181235



**RETROUVEZ TOUTE LA GAMME D'ÉCRAN TACTILE SUR NOTRE SITE WEB !**

Contactez votre commercial pour plus d'informations !



RETROUVEZ NOS CARTES CF  
VENDUES À LA PAGE 398

## Table tactile multitouch

Le succès assuré pour votre communication !

**Pupitre / table :**

- Structure en acier de 1.5 à 6 mm d'épaisseur
- Ecran tactile 32 points
- PC Core i3 ; 8 Go RAM ; DD 500 Go ; nVidia QUADRO 600
- OS multitouch Windows 8 PRO 64 bits
- Haut-parleurs 12 W RMS intégrés

**Table basse :**

- Ecran tactile 10 points
- Mac Mini Core i5, 4 Go RAM DD 500 Go, Intel HD 4000
- Haut-parleurs 12 W RMS intégrés



Réf. 337061

DÉSIGNATION	DIAGONALE	RÉF.	PRIX DE VENTE € HT
Table / pupitre	40"	<b>337060</b>	<b>5200,00</b>
	46"	<b>337061</b>	<b>5990,00</b>
	55"	<b>337062</b>	<b>7990,00</b>
Table basse	46"	<b>337063</b>	<b>5990,00</b>
	55"	<b>337064</b>	<b>6990,00</b>

## Media Player USB Full HD

Media player multimédia pour vidéo en Full HD sur support USB.

- Lit les derniers codecs vidéo et audio (H264, DivX, Xvid, MPEGx, DTS, Dolby Digital...)
- Connectique HDMI, Cinch et S / P DIF.
- Connectique USB pour clef, disque dur externe
- Supporte le système de fichiers FAT, NTFS, HFS+
- Fourni avec télécommande



PREMIER PRIX !



DÉSIGNATION	RÉF.	PRIX DE VENTE € HT
Media player USB	<b>020275</b>	<b>99,90</b>

## Media player - Media Center Full HD

Le plus complet !

Player d'affichage dynamique permettant de lire en direct des vidéos Full HD, des images et des fichiers sonores stockés localement sur un support USB ou sur un espace de stockage distant (NAS, PC faisant office de serveur de fichiers) via un réseau sur un écran d'affichage dynamique.

- Player Full HD 1080p 4:3 et 16:9
- Prise en charge des fichiers vidéo les plus récents et les plus populaires du marché : MPEG 1 à 4, DivX6, Xvid, H264/AVC, RealMedia et une multitude de formats : mkv, avi, asf, wmv, rmvb
- Entrées audio-vidéo : YPbPr, HDMI, RCA vidéo, RCA stéréo
- Possibilité de copie de fichiers distants sur le support local de stockage USB
- Gestion des fichiers multimédia partagés sur le réseau
- 2 ports USB pour supports de stockage
- Port Ethernet
- Gestion de playlist



VUE AVANT

VUE ARRIÈRE

BAISSE DE PRIX !



DÉSIGNATION	RÉF.	PRIX DE VENTE € HT
Media Player - Media Center Full HD	<b>020351</b>	<b>169,90</b>

## Gestionnaire de salles de réunion sous Exchange® EVOKO

NOUVEAU !

Système d'optimisation d'allocation de salles de réunion.

- Basé sur Outlook® : facilement utilisable par tous
- L'écran affiche : durée, intervenant, objet...
- Rétro-éclairage vert ou rouge pour signifier si la salle est libre ou non
- Réservation locale possible : écran tactile
- Connexion IP

ÉCRAN TACTILE !



DÉSIGNATION	RÉF.	PRIX DE VENTE € HT
Gestionnaire de salles de réunion sous Exchange® EVOKO	<b>020445</b>	<b>1299,00</b>



RETROUVEZ TOUTE LA CONNECTIQUE AV  
VENUE AUX PAGES 46 À 48

## Player professionnel affichage dynamique

NOUVEAU !

Ensemble composé d'un logiciel de présentation à installer localement sur un ordinateur Windows et d'un player professionnel basé sur l'OS Android. L'interface très conviviale permet de définir des zones, de définir quels types de media seront diffusés dans ces zones (Vidéo full HD, image, URL, RSS, texte, horloge...). Puis de déposer chaque présentation dans un calendrier pour planifier les diffusions.

- Sortie vidéo VGA et HDMI®
- Sortie audio jack 3.5 mm
- Port RS-232
- RJ-45 LAN
- 3 x USB + 1 port OTG
- Lecteur de cartes (SD et TF) protégé par une trappe fermant à clef
- Boîtier métal



DÉSIGNATION	RÉF.	PRIX DE VENTE € HT
Media player Android avec logiciel - 1080p	<b>020247</b>	<b>630,00</b>

## Écran 7" pour présentation publicitaire

Ces écrans permettent la diffusion de présentations stockées sur cartes mémoire (CF, SD, MMC, MS(Pro)) et supportent les fichiers les plus standards, comme les photos (JPEG), musiques (MP3) et vidéos (AVI). Complètement autonomes, ils sont paramétrables via un menu OSD (pilotable par télécommande incluse). Connectique S-Vidéo et RCA audio permettant la connexion d'un lecteur DVD externe par exemple.

Réf. 020270 : livrée avec un lecteur de codes barres permettant de scanner des produits et de présenter ceux-ci sur l'écran (ex. présentation de génériques de films pour la vente de DVD).



Réf. 020270

DÉSIGNATION	CARACTÉRISTIQUE	RÉF.	PRIX DE VENTE € HT
Écran de présentation 7"	-	<b>923900</b>	<b>219,89</b>
Cordon S-Vidéo	Pour Réf. 923900	<b>923901</b>	<b>6,29</b>
Écran de présentation 7"	Lecteur code barre intégré	<b>020270</b>	<b>510,53</b>

## Adaptateur USB multimédia pour media players

Cet adaptateur permet de brancher directement un ordinateur sur un media player équipé d'un port USB "host" pour la lecture directe des fichiers multimédia.

- Compatible 1080p, support des formats les plus courants (MKV, AVI...)
- Sans aucun driver à installer, totalement plug n'play - Interface intuitive
- Connectique USB 2.0
- Câble 1,8 m



DÉSTOCKAGE !



DÉSIGNATION	RÉF.	PRIX DE VENTE € HT
Adaptateur USB multimédia pour media players	<b>020355</b>	<b>10,50</b>

## Caissons de protection pour écrans LCD

NOUVEAU !

Fournis prêt à l'emploi !

- Caissons à la norme IP54. Leur but est de protéger des écrans contre l'eau, la poussière, la saleté, la graisse et le vol
- Équipés de serrures
- Vitre en polycarbonate



DÉSIGNATION	DIAG.	RÉF.	PRIX DE VENTE € HT
<b>CAISSONS</b>			
Caisson pour écran	32"	<b>181280</b>	<b>922,00</b>
	42"	<b>181281</b>	<b>948,00</b>
	46"	<b>181282</b>	<b>1080,00</b>
	47"	<b>181283</b>	<b>1085,00</b>
	52"	<b>181284</b>	<b>1229,00</b>
	55"	<b>181285</b>	<b>1789,00</b>
<b>OPTIONS</b>			
Étanchéité IP65			<b>Nous consulter pour la référence adaptée à la diagonale du caisson</b>
Chauffage avec thermostat 200W			
Isolation jusqu'à -30°C			
Ventilateurs pour circulation d'air			
Vitre anti-reflets			

## Écran 10" pour présentation publicitaire

Ce modèle reprend, en tous points, les fonctionnalités des écrans 7".

Chaque partie de son écran comprend un fichier propre (image, vidéo) et permet donc à l'utilisateur de naviguer sur un écran en choisissant ses options.

LECTEUR DE CARTES  
Multiformat

DÉSTOCKAGE !



DÉSIGNATION	CARACTÉRISTIQUE	RÉF.	PRIX DE VENTE € HT
Écran tactile 10"	4 niveaux	<b>020290</b>	<b>299,00</b>

## Switch vidéo pour écrans tactiles multimedia

Publicité sur lieu de vente au meilleur coût !

Ce switch audio-vidéo automatique se relie à un player simple d'affichage dynamique et à un PC comme sources, et en récepteur à une borne tactile multimedia.

Par défaut, le player d'affichage dynamique diffuse un message publicitaire et dès que l'utilisateur touche l'écran tactile, l'affichage bascule automatiquement sur le PC, pilotable par l'écran tactile.

- Connectique audio - vidéo : VGA 1920 x 1440 + jack 3.5 mm stéréo
- Longueurs des câbles entre switch et PC : VGA (1,20 m) ; USB & audio (0,3 m)
- Gestion du tactile par USB ; PS2 côté PC
- Câbles côté écran tactile non-fournis
- Aucun software à installer



DÉSTOCKAGE !



DÉSIGNATION	RÉF.	PRIX DE VENTE € HT
Switch vidéo automatique pour écrans tactiles multimedia	<b>068755</b>	<b>15,90</b>
PS2 vers USB	<b>040850</b>	<b>16,69</b>



## INSTALLATION ET ÉQUIPEMENT MULTIMÉDIA

### TOP VENTES DU MOMENT



#### Convertisseur / quadrvision WePresent® RJ-45 / WiFi vers afficheur VGA / HDMI® Jusqu'à 64 PC / tablettes vers un écran !

- Convertisseur permettant à 64 ordinateurs / tablettes de partager leur affichage sur un écran / projecteur VGA ou HDMI (800 x 600 jusqu'à 1080p) via un réseau local filaire ou sans fil
- 4 sources peuvent se partager l'affichage en mode quadrvision
- Paramétrage par interface web
- Compatible PC / MAC, Android et iOS (avec application WiFi-DOC)

RÉF.	PRIX DE VENTE € HT
050204	599,00

Page  
**234**

### SOMMAIRE

▶ Ecole numérique – mobiliers vidéoprojecteurs	226-227
▶ Partageurs & commutateurs	228-231
▶ Matrices analogiques & numériques	232
▶ Convertisseurs audio-vidéo	233
▶ Convertisseurs PC vers TV / TV vers PC & tuners TNT	234-235
▶ Commutateurs VGA, DVI, DisplayPort & HDMI	236-237
▶ Tuners & antennes TNT	238
▶ Solutions IPTV	239
▶ Plastrons Audio-Vidéo	240-242
▶ Supports écrans & vidéoprojecteurs	243-251
▶ Vidéoprojecteurs	252
▶ Ecrans de vidéoprojection	253-254

## École numérique

### Tableau blanc interactif ActivBoard 178E

**Le plus économique !**

Ce tableau permet d'équiper une salle de classe ou de réunion d'un tableau interactif avec un vidéoprojecteur courte focale au meilleur prix.

Facile à installer, ne nécessitant aucune compétence particulière.

- Tableau 78" pour 2 utilisateurs simultanés par stylet
- 2 stylets enseignant fournis (fonctionnant sans pile)
- Livré avec vidéoprojecteur DLP courte focale XGA 2300 lumens / 2000 :1 et sa potence. Il bénéficiera en fin de vie d'un tarif de renouvellement attractif
- Logiciel ActivInspire Personnel Edition

PREMIER PRIX !



DÉSIGNATION	RÉF.	PRIX DE VENTE € HT
Promethean ActivBoard 178E	<b>338364</b>	<b>1049,00</b>
Option pour Evolution "PRO" (2 stylets suppl. et logiciel Pro)	<b>338363</b>	<b>249,00</b>



### Tableau blanc interactif ActivBoard Série 300 courte focale

- Surface à technologie électromagnétique renforcée « antivandale »
- 2 utilisateurs à stylet simultanés
- Livré avec 2 stylets enseignants (droits étendus) et 2 stylets élèves
- Logiciel Education ActivInspire Pro fourni sur DVD

**Interface bureautique ActivOffice offerte en téléchargement.**

- **Version Pro** : avec kit mural mais sans vidéoprojecteur, ni potence
- **Version Pro Mount** : ajoutée à la version Pro le vidéoprojecteur DLP et sa potence courte focale

Réf. 338368



GARANTIE 3 ANS    EXTENSION DE GARANTIE    TOP QUALITÉ !



DÉSIGNATION	DIAGONALE (POUCE)	RÉF.	PRIX DE VENTE € HT
Tableau seul	78	<b>338365</b>	<b>1099,00</b>
	87	<b>338366</b>	<b>1249,00</b>
	95	<b>338367</b>	<b>1399,00</b>
Pro mount	78	<b>338368</b>	<b>2199,00</b>
	87	<b>338369</b>	<b>2349,00</b>
	95	<b>338370</b>	<b>2499,00</b>
TARIFS ÉDUCATION			
Pro Mount LCD courte focale		<b>338394</b>	<b>1699,00</b>
Pro Mount DLP courte focale	78	<b>338395</b>	<b>1699,00</b>
Pro Mount DLP ultra courte focale		<b>338396</b>	<b>2249,00</b>

### Vidéoprojecteur interactif

**NOUVEAU !**

**Le produit leader !**

Ce projecteur peut rendre interactive n'importe quelle surface horizontale ou verticale (mur, bureau, table...).

- Résolution 1280 x 800
- 2600 ou 3000 lumens. Contraste 3000 : 1
- 2 stylets sans contact fournis. Ni étalonnage ni driver nécessaires. Déplacements saisis instantanément par le PC
- Logiciel et support mural fournis

Réf. 337200



Réf. 337205



**EPSON**

DÉSIGNATION	RÉF.	PRIX DE VENTE € HT
VPI EPSON EB-475Wi	<b>337200</b>	<b>1555,00</b>
VPI EPSON EB-485Wi	<b>337205</b>	<b>1669,00</b>

### Tableau blanc interactif ActivBoard 587 Pro Mount Ucourt DLP - éducation

**Technologies tactiles et stylet !**

Combine la technologie à stylets et le tactile pour exploiter les nouveaux systèmes d'exploitation Multitouch.

Parfait pour du travail collaboratif, à l'école comme en entreprise.

- Tableau à hauteur ajustable électriquement (installation par professionnel certifié) à fixation murale
- Technologie 2 touchers / 2 utilisateurs avec combinaison possible du stylet et du tactile
- Livré avec 2 stylets enseignants (droits étendus) et 2 stylets élèves
- Logiciel Education ActivInspire Pro fourni sur DVD. Interface bureautique ActivOffice offerte en téléchargement

Réf. 338397



GARANTIE 3 ANS    EXTENSION DE GARANTIE    TOP QUALITÉ !



DÉSIGNATION	DIAGONALE (POUCE)	RÉF.	PRIX DE VENTE € HT
Pro Mount Ucourt DLP - éducation	87	<b>338397</b>	<b>3599,00</b>



## Logiciel de développement de cours interactifs

NOUVEAU !

### Pour tous supports !

- Permet d'accéder instantanément à une multitude de ressources, images et fonds
- Différentes interfaces en fonction de l'âge des élèves
- Prise en charge du stylet et de la fonction tactile
- Supporté par tous les tableaux blancs, écrans tactiles, vidéoprojecteurs
- Multi plateformes : Windows, Mac et Linux



DÉSIGNATION	RÉF.	PRIX DE VENTE € HT
Logiciel Promethean ActivInspire PRO	338362	499,00

## Armoire rangement et rechargement

### Économique & pratique !

Armoire à roulettes permettant de stocker jusqu'à 16 PC portables.

Ses grandes roulettes facilitent son utilisation. Déjà toute équipée, elle est prête à l'emploi.

Réf. 903225



PREMIER PRIX !



DÉSIGNATION	RÉF.	PRIX DE VENTE € HT
Armoire rangement et rechargement 12 PC portables + imprimante	903225	1250,00
Armoire rangement et rechargement 16 PC portables	903226	1350,00

## Vidéoprojecteur ultra ou courte focale

### La marque leader !

S'utilise dans les endroits ayant peu de possibilité de recul (salle de classe, de formation, de réunions...).

Le kit d'interactivité permet de transformer un vidéoprojecteur courte focale Mitsubishi en vidéoprojecteur interactif.



Réf. 338253

GARANTIE 3 ANS



Réf. 338251

GARANTIE 5 ANS



DÉSIGNATION	LUM	FOCALE	RÉF.	PRIX DE VENTE € HT
EX320U-ST – 4/3	2700	courte	338209	635,00
EW331U – 16/10	3000		338251	729,00
XD360U-EST – 4/3	3000		338246	829,00
WD380U-EST – 16/10	2800	ultra courte	338247	835,00
Kit d'interactivité Mitsubishi	-	-	338253	241,00

## Armoire à roulettes multimedia

### La salle de classe mobile !

Armoires à roulettes spécialement étudiées pour accueillir PC portables, tablettes et notebooks, charger, offrir un point d'accès réseau, véhiculer une imprimante, un vidéoprojecteur, offrir des espaces de rangement sécurisés ( tiroirs à clef).

- **La Midbox** : solution la plus complète. Pouvant accueillir jusqu'à 32 PC portables (nous consulter). Recharge par programmation, solution totalement modulaire.
- **La SmallBox** : armoire simple colonne.
- **La MiniBox** : petit chariot à roulettes.



Réf. 903212

TOP QUALITÉ !

GARANTIE 2 ANS + 1 AN



DÉSIGNATION	RÉF.	PRIX DE VENTE € HT
Mini 12 + 1	903208	1558,00
Minibox 9 + 0	903209	1649,00
Midbox workgroup 16 + 1	903212	3625,00
Midbox Presenter 16 + 1	903213	4224,00
Smallbox 12 + 1	903214	2272,00
Smallbox 12 + 1 + imprimante	903211	2940,00
Smallbox 32 tablettes 10" + 1 PC	903224	3088,00

## Système de test et d'évaluation

Solutions permettant d'évaluer l'impact d'un cours, d'une formation sur une population d'élèves ou de participants à une réunion.

Fourni avec un logiciel d'exploitation des résultats.

- **ActiVote** : boîtier sans fil, simple d'utilisation, avec grosses touches de couleur, pour des évaluations basiques.
- **ActivExpression 2** : boîtier sans fil, avec clavier AZERTY complet et écrans LCD pour des évaluations poussées.
- **ActiveSlate** : tablette graphique sans fil A5 avec stylet, permettant à l'enseignant, au formateur d'intervenir sur la présentation à distance et à n'importe quel moment, (nécessite un ActivHub : fourni avec les Vote, Expression 2 et Slate).

Réf. 338377



Réf. 338380



Réf. 338379



DÉSIGNATION	RÉF.	PRIX DE VENTE € HT
ActiVote 32 boîtiers	338377	1249,00
ActivExpression 5 boîtiers	338378	549,00
ActivExpression 32 boîtiers	338379	1999,00
ActiveSlate	338380	220,00
ActivHub	338381	79,00

## Solution pour salle de conférences ou de formation

Cet ensemble d'émetteurs associés à un récepteur permet d'accueillir jusqu'à 80 utilisateurs différents ayant la possibilité chacun de transférer l'affichage de leur PC sur un écran central. Les émetteurs sont reliés entre eux par des cordons RJ-45, permettant ainsi de réaliser une installation facile et discrète esthétiquement. Chaque émetteur permet de relier 2 postes informatiques.

- Émetteurs reliés par chaînage
- 80 émetteurs
- Longueur totale de la chaîne : 150 m
- Connectique VGA + audio
- Fonctionnement totalement matériel, sans aucun logiciel
- Résolution : 2048 x 1536 @ 60 Hz

DÉSTOCKAGE !



Réf. 050055



DÉSIGNATION	RÉF.	PRIX DE VENTE € HT
Émetteur VGA chaînable (2 postes)	050055	430,00
Récepteur	050056	275,00
Câble VGA + audio avec interrupteur	050057	49,00

## Partageurs, commutateurs audio-vidéo & VGA



### POURQUOI UTILISER UN PARTAGEUR ?

Un partageur (ou "splitter" en anglais) permet d'afficher, en simultané, une source audio / vidéo (PC, lecteur de cartes autonome, vidéoprojecteur, etc.) sur plusieurs diffuseurs comme une TV ou un écran d'ordinateur, en différentes connectiques (VGA, DVI, HDMI, etc.).

Pour information :

tous les partageurs de notre offre sont cascadables. Ils possèdent tous une sortie amplifiée où vous pouvez mettre en sortie des câbles VGA Premium (Réf. 128770 – 50 m).

En ce qui concerne les distances maximum à respecter :

- 50 m pour le VGA (HD-15)
- 15 m pour le DVI
- 15 m pour le HDMI



À SAVOIR

### Splitter audio vidéo RCA

Diffusez sur 4 / 8 écrans l'image issue de votre source analogique RCA !

Distance : 300 m max.



DÉSIGNATION	RÉF.	PRIX DE VENTE € HT
Splitter A/V RCA 4 ports	018100	54,63
Splitter amplificateur vidéo RCA 4 voies	018103	64,63

### Splitter / amplificateur 4 ports péritel

Distribue et amplifie le signal péritel !

Amplificateur distributeur de haute qualité avec ports péritel 1 entrée vers 4 sorties. Il prend en charge les signaux RGB, S-Vidéo et audio stéréo.

- Amplificateur distributeur péritel 1 entrée vers 4 sorties
- 4 commutateurs péritel haut débit
- Auto Scan écrans 4:3 et 16:9
- Largeur de bande vidéo : 380 MHz (-3 dB), 200 mVp-p
- Convient pour la TV ou les écrans HDTV
- Compatible système péritel série SCART1 et SCART2
- Alimentation avec lecture LED
- Commutation des signaux vidéo-audio RGB-S-Vidéo-Composite
- Type boîtier : métal - support montage mural
- Câbles non inclus



DÉSIGNATION	RÉF.	PRIX DE VENTE € HT
Splitter amplificateur 4 péritel	018101	97,47

### Commutateur composite audio-stéréo

Démultipliez vos sources audio-vidéo !

Grâce à ces commutateurs, accédez à 3 sources audio-vidéo différentes sur votre TV et votre ampli HI-Fi par exemple.

Réf. 018230 : switch manuel – 3 RCA (jaune pour la vidéo et blanc + rouge pour l'audio stéréo)



DÉSIGNATION	RÉF.	PRIX DE VENTE € HT
Commutateur RCA audio-vidéo - 3 vers 1	018230	18,42
Commutateur RCA audio stéréo - 4 vers 1	018140	27,79

**SÉLECTIONNEZ !**  
Choisissez les entrées / sorties grâce au bouton poussoir !

### Partageur VGA 2 ports sans alimentation

Petit prix et économie d'énergie !

- Alimentation par USB
- Distance audio maxi : 20 m (pas d'amplification)



Réf. 052056



DÉSIGNATION	NOMBRE D'ÉCRANS SORTIE	BANDE PASSANTE	SÉLECTION PAR BOUTON POUSSOIR	RÉSOLUTION (PIXELS)	RÉF.	PRIX DE VENTE € HT
Partageur VGA	2	250 MHz	Non	1920 x 1440	052021	21,05
		450 MHz		2560 x 2048	052055	36,84
Partageur VGA + audio	2	250 MHz		1920 x 1440	052022	23,68
		450 MHz		2560 x 2048	052056	52,53

**Partageurs VGA**

**Partageur VGA 2 ports**

- Résolution Full HD ou supérieure
- Alimentation par adaptateur secteur fourni

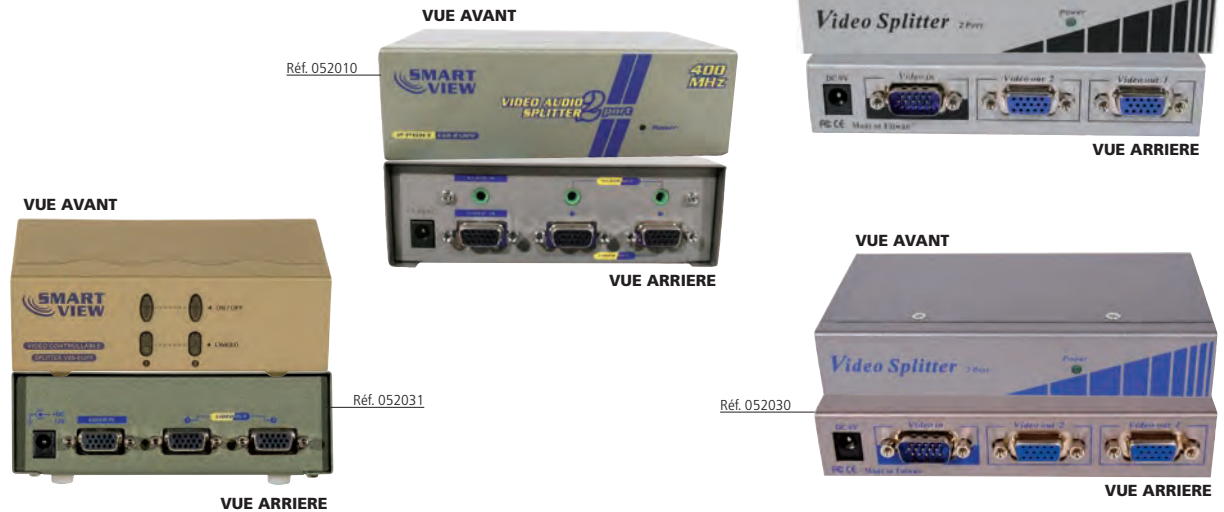

DÉSIGNATION	NOMBRE D'ÉCRANS SORTIE	BANDE PASSANTE	SÉLECTION PAR BOUTON POUSSOIR	RÉSOLUTION (PIXELS)	RÉF.	PRIX DE VENTE € HT
Partageur VGA	2	250 MHz	Non	1920 x 1440	<b>052020</b>	<b>45,26</b>
		350 MHz		2048 x 1536	<b>052030</b>	<b>50,21</b>
Partageur VGA + audio	2	400 MHz	Non	2048 x 1536	<b>052031</b>	<b>82,63</b>
		400 MHz		2048 x 1536	<b>052010</b>	<b>83,79</b>

**Partageur VGA 4 ports**

Permet de dupliquer 1 source VGA en Full HD ou supérieur vers 4 écrans.



DÉSIGNATION	NOMBRE D'ÉCRANS SORTIE	BANDE PASSANTE	SÉLECTION PAR BOUTON POUSSOIR	RÉSOLUTION (PIXELS)	RÉF.	PRIX DE VENTE € HT
Partageur VGA	4	250 MHz	Non	1920 x 1440	<b>052040</b>	<b>65,89</b>
		350 MHz		2048 x 1536	<b>052050</b>	<b>69,16</b>
		400 MHz		2048 x 1536	<b>052041</b>	<b>128,42</b>
		440 MHz		1920 x 1440	<b>018107</b>	<b>136,84</b>
Partageur VGA + audio	4	400 MHz	Non	2048 x 1536	<b>052011</b>	<b>128,42</b>
		450 MHz		2560 x 2048	<b>052035</b>	<b>39,85</b>

**Partageur VGA 8 & 16 ports**

- Résolution Full HD ou supérieur
- Partage d'une source vers 8 ou 16 écrans VGA



DÉSIGNATION	NOMBRE D'ÉCRANS SORTIE	BANDE PASSANTE	SÉLECTION PAR BOUTON POUSSOIR	RÉSOLUTION (PIXELS)	RÉF.	PRIX DE VENTE € HT
Partageur VGA	8	250 MHz	Non	1920 x 1140	<b>052081</b>	<b>72,63</b>
		350 MHz		2048 x 1536	<b>052060</b>	<b>133,89</b>
		440 MHz		1920 x 1200	<b>018115</b>	<b>177,89</b>
		250 MHz		1920 x 1440	<b>250003</b>	<b>177,58</b>
Partageur VGA + audio	16	400 MHz	Non	2048 x 1536	<b>052061</b>	<b>268,42</b>
		400 MHz		2048 x 1536	<b>052012</b>	<b>190,53</b>

## Partageurs VGA ATEN, DVI, HDMI® & DisplayPort

### Partageur DVI

Permet de multiplier l'affichage d'une source DVI sur 2, 4 ou 8 écrans DVI.

Réf. 051162



**JACK AUDIO !**  
vidéo et audio dans  
le meme partageur !

Réf. 051152



PREMIER PRIX !



DÉSIGNATION	NOMBRE D'ÉCRANS SORTIE	BANDE PASSANTE	RÉSOLUTION (PIXELS)	RÉF.	PRIX DE VENTE € HT
Partageur DVI	2	165 MHz	1920 x 1200	<b>051152</b>	<b>62,00</b>
	4 (+ AUDIO)		1920 x 1440	<b>051162</b>	<b>114,74</b>
	8		1600 x 1200	<b>251002</b>	<b>546,32</b>

### Partageur / extenseur DisplayPort

NOUVEAU !

Permet soit de diffuser 3 fois la même image sur un moniteur DisplayPort, soit d'afficher un bureau étendu sur 3 moniteurs DisplayPort.

- Support de l'audio (avec matériel compatible)
- Résolution maximale 3840 x 720 (mode extenseur) - 2560 x 1600 par écran en mode splitter
- Boîtier métal



DÉSIGNATION	RÉF.	PRIX DE VENTE € HT
Partageur / extenseur DisplayPort 3 voies	<b>251006</b>	<b>155,00</b>

### Partageur HDMI®

Permet de multiplier l'affichage d'une source HDMI 1.3 jusqu'à 16 fois par appareil.

Réf. 051997



Réf. 018113



DÉSIGNATION	NOMBRE D'ÉCRANS SORTIE	BANDE PASSANTE	RÉSOLUTION (PIXELS)	RÉF.	PRIX DE VENTE € HT
Partageur HDMI	2	340 MHz	1080p / 3D	<b>051995</b>	<b>46,42</b>
	4		1080p / 3D	<b>051996</b>	<b>90,20</b>
	8		1080p / 3D	<b>051997</b>	<b>191,05</b>
	16		1080p	<b>018113</b>	<b>599,00</b>
Partageur HDMI rackable 19"	8	225 MHz	1080p / 3D	<b>051264</b>	<b>317,00</b>
	16	340 MHz		<b>051265</b>	<b>370,00</b>

### Partageur VGA 2 ports

Permet de dupliquer 1 source VGA vers 2 écrans.

Réf. 051020



Réf. 250115



GARANTIE 2 ANS



**ATEN**

DÉSIGNATION	BANDE PASSANTE	SÉLECTION PAR BOUTON POUSSOIR	RÉSOLUTION (PIXELS)	RÉF.	PRIX DE VENTE € HT
Partageur VGA 2 ports	250 MHz	Non	1600 x 1200	<b>051020</b>	<b>40,00</b>
	350 MHz		1920 x 1440	<b>250060</b>	<b>45,00</b>
	450 MHz		2048 x 1536	<b>250115</b>	<b>30,00</b>
					<b>051330</b>

**Partageurs VGA, DVI & HDMI® ATEN**

**Partageur VGA 4 ports**

Permet de dupliquer 1 source VGA vers 4 écrans.

Réf. 051340



Réf. 250120



GARANTIE 2 ANS



DÉSIGNATION	BANDE PASSANTE	SÉLECTION PAR BOUTON POUSSOIR	RÉSOLUTION (PIXELS)	RÉF. ATEN	RÉF.	PRIX DE VENTE € HT
Partageur VGA 4 ports	350 MHz	Non	1920 x 1440	VS94A	<b>250120</b>	<b>45,00</b>
	450 MHz			VS134A	<b>051340</b>	<b>90,00</b>
Partageur VGA 8 ports	300 MHz		2048 x 1536	VS98A	<b>250125</b>	<b>65,00</b>
	450 MHz			VS138A	<b>052065</b>	<b>130,00</b>
Partageur VGA 16 ports	250 MHz		1920 x 1440	VS0116	<b>052068</b>	<b>315,00</b>

**Partageur HDMI®**

Permet de multiplier l'affichage d'une source HDMI jusqu'à 8 fois par appareil.

GARANTIE 2 ANS



Réf. 051156



Réf. 051170

DÉSIGNATION	NOMBRE D'ÉCRANS SORTIE	BANDE PASSANTE	RÉSOLUTION	RÉF. ATEN	RÉF.	PRIX DE VENTE € HT
Partageur HDMI	2	340 MHz	1080p	VS182	<b>051156</b>	<b>62,00</b>
	4			VS184	<b>051165</b>	<b>102,00</b>
	8	75 MHz		VS0108H	<b>051170</b>	<b>260,00</b>

**Partageur DVI Single Link + audio**

- Partageur DVI en Single Link (Full HD) avec un port jack 3.5 mm par sortie DVI
- Compatible DDC, DDC2, DDC2B, DWG et HDCP

**NOUVEAU!**

GARANTIE 2 ANS



Réf. 051185



Réf. 051184

DÉSIGNATION	ÉCRANS SORTIE	BANDE PASSANTE	SÉLECTION PAR BOUTON POUSSOIR	RÉSOLUTION	RÉF. ATEN	RÉF.	PRIX DE VENTE € HT
Partageur DVI Single Link + audio	2	NC	Non	1920 x 1200	VS162	<b>051184</b>	<b>135,00</b>
	4				VS164	<b>051185</b>	<b>185,00</b>

**Partageur DVI Dual Link + audio**

- Bande passante : 330 MHz
- Résolution : 2560 x 1600

Réf. 051161



Réf. 051151



GARANTIE 2 ANS



DÉSIGNATION	ÉCRANS SORTIE	RÉF. ATEN	RÉF.	PRIX DE VENTE € HT
Partageur DVI + audio	2	VS172	<b>051151</b>	<b>290,00</b>
	4	VS174	<b>051161</b>	<b>390,00</b>

Nouveauté

Matrices analogiques et numériques



**POURQUOI UTILISER UNE MATRICE ?**

La matrice permet de n'importe quelle entrée audio-vidéo d'être affichée sur une sortie d'affichage type LCD, plasma...

Cette commutation peut être réalisée via une télécommande ou par un bouton poussoir ou via une interface RS-232. L'avantage de cette solution : allier à la fois la fonction "splitter" et la fonction "commutateur" (switch).

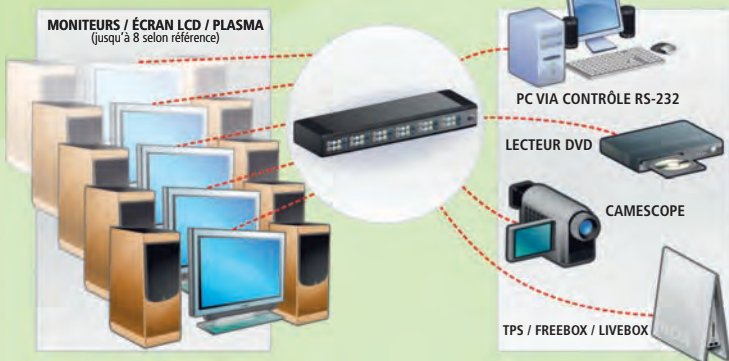

À SAVOIR

**Matrice VGA et HDMI®**

NOUVEAU !



DÉSIGNATION	NBRE D'ENTRÉES	NBRE DE SORTIES	RÉSOLUTION (PIXELS)	TYPE DE COMM.	RÉF. ATEN	RÉF.	PRIX DE VENTE € HT
Connexion VGA + audio	2	2	1920 x 1440	Bouton poussoir	VS0202	<b>052001</b>	<b>80,00</b>
		4			VS0204	<b>052002</b>	<b>140,00</b>
		4			VS0404	<b>052003</b>	<b>360,00</b>
Connexion HDMI® HighSpeed	4	4	1920 x 1200	Bouton poussoir, télécommande, RS-232	VM0404H	<b>052004</b>	<b>485,00</b>
		8			VM0808H	<b>051123</b>	<b>1800,00</b>

GARANTIE 2 ANS



**CONNEXION VGA**

Ref. 052000



**CONNEXION RCA**

Ref. 018102



**CONNEXION HDMI**

Ref. 018114



**CONNEXION HDMI**

Ref. 051114



**CONNEXION HDMI**

Ref. 051109



**CONNEXION YUV + RCA OU SPDIF**

Ref. 051111



**CONNEXION RCA OU S-VHS**

Ref. 051115



DÉSIGNATION	NOMBRE D'ENTRÉES	NOMBRE DE SORTIES	RÉSOLUTION (PIXELS)	TYPE DE COMMUNICATION	RÉF.	PRIX DE VENTE € HT
Connexion VGA	2	2	1920 x 1440	Bouton poussoir	<b>052000</b>	<b>73,58</b>
Connexion VGA + audio		4			<b>052005</b>	<b>128,42</b>
Connexion S-Vidéo ou S-VHS	8	4	1920 x 1440	Bouton poussoir, télécommande, RS-232	<b>051115</b>	<b>841,05</b>
Connexion YUV + RCA ou SPDIF		8			<b>051111</b>	<b>999,00</b>
Connexions RCA audio-vidéo	4	4	1920 x 1200	Bouton poussoir, télécommande	<b>018102</b>	<b>279,16</b>
		8			8	<b>018104</b>
Matrice 4 x 2 ports HDMI® Standard	4	2	1080p	Bouton poussoir, télécommande	<b>051114</b>	<b>128,42</b>
Matrice 4 x 4 ports HDMI® Standard		4			<b>018114</b>	<b>725,26</b>
Matrice 4 x 4 ports HDMI® HighSpeed	4	4	1080p	Bouton poussoir, télécommande, RS-232	<b>051109</b>	<b>1051,58</b>

### Convertisseur vidéo vers HDMI



DÉSIGNATION	CARACTÉRISTIQUES	RÉF.	PRIX DE VENTE € HT
Convertisseur	YUV vers HDMI	051230	93,26
	VGA + audio stéréo vers HDMI	051231	98,00
	HDMI vers VGA + audio stéréo	051233	109,37
Convertisseur / scaler ATENV1080	YUV / Cinh / SVHS / VGA vers HDMI	051236	580,00

### Equalizer HDMI®

Un signal parfait même avec les cordons les plus longs !

L'équaliseur HDMI permet de restaurer le signal lors d'utilisation de câbles de très longues distances. Il corrige les artefacts visuels, le bruit numérique et restaure le signal numérique comme à l'origine.

Réf. 052069 : ajoute la possibilité de choisir une sortie audio numérique optique ou coaxiale, ou analogique RCA



DÉSIGNATION	RÉF.	PRIX DE VENTE € HT
Equalizer HDMI 40 m	052026	35,60
Booster / démultiplexeur HDMI ATEN VCB80	052069	165,00

### Convertisseur et transcodeur de signal

- Convertit un signal NTSC / PAL / SECAM / VGA en PAL / NTSC / VGA
- Entrées / sorties : VGA, RCA et S-VHS



DÉSIGNATION	RÉF.	PRIX DE VENTE € HT
Convertisseur multi-standards vidéo / VGA	018111	220,00

### Convertisseur de vidéo 2D vers 3D

Expérimentez la 3D ! Permet de convertir un signal 2D d'une source HDMI en affichage 3D sur un téléviseur compatible 3D !

- HDMI® 1.4 (3D)
- Résolutions 480i à 1080p en entrée, 720p en sortie 3D
- Profondeur de la perspective 3D réglable
- Nécessite des cordons HDMI HighSpeed et un téléviseur 3D



DÉSIGNATION	RÉF.	PRIX DE VENTE € HT
Convertisseur vidéo 2D vers 3D	050489	105,25

### Transmetteur HDMI® sans fil

Pour transmettre le signal d'un ou plusieurs appareils HDMI sans la contrainte des cordons. Jusqu'à 2 sources HDMI® 3D pour une portée de 30 m.

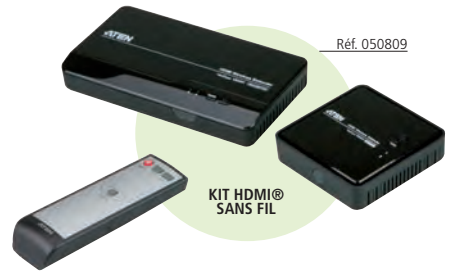

DÉSIGNATION	RÉF.	PRIX DE VENTE € HT
Commutateur (switch) 2 x HDMI® sans fil (3D/HDCP)	050507	291,90
Kit HDMI® sans fil ATEN VE809 5 GHz	050809	440,00

### Extendeur audio sur CAT. 5

Déportez votre audio sur 300 mètres !

Cet extendeur stéréo permet de déporter les 2 prises, microphone et haut-parleur stéréo de votre ordinateur jusqu'à une distance de 300m avec un simple cordon catégorie 5 équipé de prises RJ-45. Il est composé d'un émetteur et d'un récepteur. L'émetteur est à raccorder avec des cordons jack 3,5 aux sorties "Micro" et "Speaker" de votre carte son. Le récepteur est pourvu de prises audio jack 3,5 femelles pour brancher vos périphériques multimédias (micro, casque, enceintes...).



DÉSIGNATION	RÉF.	PRIX DE VENTE € HT
Extendeur audio sur CAT. 5	050040	121,79

### Transmetteur composite audio / vidéo sur câble d'antenne

Cet appareil permet de créer localement un canal de télévision pour lire un DVD ou visualiser les images d'une caméra de vidéosurveillance en sélectionnant simplement une chaîne sur le téléviseur, le signal transitant sur le câble d'antenne.

- Se raccorde entre l'arrivée d'antenne et les éventuels répartiteurs antenne TV
- PAL B/G
- Entrées A/V : 3 x RCA et péritel (son mono)



DÉSIGNATION	RÉF.	PRIX DE VENTE € HT
Transmetteur A/V sur câble d'antenne	048046	33,68

### Convertisseur audio Bluetooth

Pour transmettre ou recevoir la sonorisation d'une application smartphone de vidéosurveillance par exemple.



DÉSIGNATION	RÉF.	PRIX DE VENTE € HT
Convertisseur audio Bluetooth vers jack 3.5 mm	050042	29,25
Haut-parleurs Bluetooth blancs	050043	41,80

## Convertisseurs PC vers TV

### Convertisseur PC WiFi vers TV HD HDMI®

Ce convertisseur permet de déporter l'affichage et l'audio de n'importe quel PC équipé de WiFi vers un téléviseur HDMI ainsi que les tablettes et smartphones équipés de WiFi avec une application DLNA installée. Le PC se raccorde au boîtier, équivalent d'un point d'accès WiFi équipé d'une prise HDMI et le logiciel installé transmet instantanément l'audio et la vidéo du PC ou du mobile sur le téléviseur.

- Résolution 720p ou 1080p à 30fps (pour les plateformes SandyBridge ou ultérieures)
- Audio stéréo
- Logiciel PC fourni (Windows)
- WiFi b/g/n (g recommandé)
- Mode miroir ou bureau étendu
- Ports USB pour clavier et souris permettant de prendre le contrôle du PC à distance
- Application mobile tierce partie non fournie



DÉSIGNATION	RÉF.	PRIX DE VENTE € HT
Streamer audio-vidéo PC & smartphones vers TV	050202	89,90

### Convertisseur / quadravision WePresent® RJ-45 / WiFi vers afficheur VGA / HDMI® Jusqu'à 64 PC / tablettes vers un écran !

NOUVEAU !

- Convertisseur permettant à 64 ordinateurs / tablettes de partager leur affichage sur un écran / projecteur VGA ou HDMI (800 x 600 jusqu'à 1080p) via un réseau local filaire ou sans fil
- 4 sources peuvent se partager l'affichage en mode quadravision
- Paramétrage par interface web
- Compatible PC / MAC, Android et iOS (avec application WiFi-DOC)



DÉSIGNATION	RÉF.	PRIX DE VENTE € HT
Convertisseur / quadravision RJ-45 / WiFi vers afficheur	050204	599,00

### Convertisseur PC vers TV

Le convertisseur économique !

- Diffusez l'image de votre PC sur la TV
- Alimenté par la prise USB
- Résolution jusqu'à 1280 x 1024 pixels
- Convertit le SVGA du PC ou portable en plusieurs formats :
- S-Vidéo - RCA



**CONNECTIQUE ORDINATEUR**  
1 câble USB pour alimenter l'appareil et 2 câbles VGA (femelle et mâle) pour s'adapter à tout moniteur !

**CONNECTIQUE TV**  
Inclus : - 1 câble S-Vidéo, - 1 câble RCA,

**CONNECTIQUE TV**  
Inclus : adaptateur péritel/3 RCA (jaune, blanc et rouge)

PREMIER PRIX !



DÉSIGNATION	RÉF.	PRIX DE VENTE € HT
Convertisseur PC vers TV	020220	64,32

### Convertisseur PC VGA vers TV

Ce convertisseur s'installe entre la carte VGA de votre ordinateur et votre moniteur, de manière transparente pour votre système d'exploitation Windows ou MAC.

- Présentation Powerpoint sur un écran plus grand
- Enregistrement de votre présentation sur un magnétoscope
- Visionner un film de DVD, DivX, AVI, mpeg sur un téléviseur
- Dédoublement d'affichage en simultané
- Résolution max 1280 x 1024



DÉSIGNATION	RÉF.	PRIX DE VENTE € HT
Convertisseur VGA vers TV 4/3	020226	63,05

### Convertisseur PC / TV 1080p sans fil

NOUVEAU !

Dongle fourni !

Convertisseur permettant de dupliquer sans fil l'affichage et le son d'un PC sur un téléviseur HDMI via un dongle USB.

- Résolution max 16 / 9 : 1920 x 1080 (1080p / 30)
- Sortie audio-vidéo : HDMI®
- 1 x port USB (HID)



DÉSIGNATION	RÉF.	PRIX DE VENTE € HT
Convertisseur PC / TV 1080p sans fil	050203	109,00

### Convertisseur DVI-D - VGA

- Réf. 050528 : permet de convertir un signal DVI-D en provenance d'une carte graphique vers un écran (ou vidéoprojecteur...) VGA, par exemple
- Réf. 050529 : à l'inverse, permet de convertir un signal analogique VGA (venant d'une carte graphique, d'un player d'affichage dynamique ou d'un extender CAT. 5) vers un écran LCD n'ayant qu'une prise DVI-D (numérique)
- DVI VGA : résolution maximale 1600 x 1200
- VGA DVI : résolution maximale 1920 x 1200
- Technologie Panellink
- Alimentation 9 V fournie



Réf. 050528

DÉSIGNATION	RÉF.	PRIX DE VENTE € HT
Convertisseur DVI-D vers VGA	050528	281,89
Convertisseur VGA vers DVI-D	050529	281,89
ATEN VC160A-SS convertisseur VGA vers DVI-D	050531	230,00

### Convertisseur PC vers TV

Ce convertisseur permet d'afficher l'image VGA de votre ordinateur sur votre écran de télévision.

- Réf. 020230 : compatible MAC et PC. Résolution 1280 x 1024 en CVBS
- Réf. 050530 : résolution 1600 x 1200



DÉSIGNATION	RÉF.	PRIX DE VENTE € HT
Convertisseur PC vers TV	050530	100,42
Convertisseur PC vers TV Vidéo+S-Vidéo+RGB péritel	020230	66,53

### Transmetteur péritel sans fil 5.8 GHz

Insensible aux interférences !

Permet de déporter jusqu'à 50 m (15 m en conditions réelles) un signal péritel par radio, sans câble. Par exemple, un décodeur satellite vers un téléviseur distant.

- Fréquence radio 5,8 GHz
- Renvoi d'un signal de télécommande



DÉSIGNATION	RÉF.	PRIX DE VENTE € HT
Transmetteur péritel sans fil - 5,8 GHz	050486	79,16



### Box Android pour TV

NOUVEAU!

**Transforme tous téléviseurs HDMI® en Smart TV (TV connectée)!**

Box Android à relier à internet (RJ-45 ou WiFi) permettant d'avoir accès à tous les contenus Web : navigation, réseaux sociaux (Facebook, Twitter...), vidéo en ligne, services de vidéo à la demande, et toutes les innombrables applications et jeux disponibles sur le Google Play.

Mais aussi un Media Center complet capable de lire vidéos Full HD, MP3...

- Processeur Cortex 1GHz et chipset accélérateur 3D
- 1Go DDR3
- Système d'exploitation Android Ice Cream Sandwich (4.0.3)
- Compatible Flash 10 ou 11 en natif
- Compatible claviers et souris USB ou dongles radio, Bluetooth (2 ports)
- Prise RJ-45 et carte WiFi N intégrée
- Fournie avec télécommande

Réf. 360004



ENERGY SISTEM

DÉSIGNATION	RÉF.	PRIX DE VENTE € HT
Box internet Android pour TV HDMI®	360004	78,43

### Boîtier d'acquisition USB

Réf. 020206 : boîtier permettant de relier un appareil de lecture vidéo (caméscope, magnétoscope) à un PC via l'USB 2.0 pour les numériser et les transposer sur un DVD.

- Connectique RCA ou S-Video
- Compatible Vista et Seven 32 et 64 bits
- Logiciel VHS to DVD 2.0 fourni

Réf. 020195 : boîtier d'acquisition d'une source HDMI vers une SDCARD locale ou un PC USB 2.0.



Réf. 020206



Réf. 020195

DÉSIGNATION	RÉF.	PRIX DE VENTE € HT
Boîtier USB 2.0 acquisition audio-vidéo	020206	37,90
Boîtier USB 2.0 acquisition HDMI	020195	146,00

### Convertisseur vidéo vers VGA CRT + LCD (4/3 et 16/10)

Convertisseur vidéo analogique vers écran d'ordinateur. Permet l'affichage d'une source vidéo type Composante (YUV / YPbPr): DVD, magnétoscope, caméscope, console de jeu sur un écran VGA de type CRT (à tube cathodique) et écran plat LCD ou Plasma.

- Signal VGA restitué en 800 x 600, 1024 x 768, 1280 x 1024, 1280 x 720, 1600 x 1200, 1440 x 900, 1680 x 1050, 1920 x 1200, 1360 x 768, 1920 x 1080 en fréquence verticale de 60 ou 75 Hz
- Chipset de lissage de détails de l'image pour une plus grande précision visuelle
- PIP (Picture In Picture)
- Entrées vidéo : composante 3 x RCA video et 2 x RCA audio, S-Vidéo, composite RCA
- Entrée VGA pour raccordement d'une UC
- Sorties : HD-15, jack 3,5" HP et line
- Télécommande fournie (2 piles de télécommande AAA non fournies)



DÉSIGNATION	RÉF.	PRIX DE VENTE € HT
Convertisseur vidéo vers VGA	050538	88,95

### Clé USB 2.0 Tuner TV TNT + analogique & acquisition

**Certifié Vista et Macintosh!**

Que ce soit sur votre ordinateur de bureau ou votre portable, elle permet de recevoir les chaînes de télévision analogiques ainsi que les nouvelles chaînes numériques de la TNT. De plus, elle possède aussi un port d'acquisition vidéo pour numériser vos anciennes vidéos (magnétoscope à bande).



Réf. 050562

Réf. 050429

DÉSIGNATION	RÉF.	PRIX DE VENTE € HT
Clé USB 2.0 Tuner TNT + analogique + acquisition	050429	71,89
Clé USB TNT HD	050559	20,80
Clé TNT HD AVERMEDIA® compatible Apple®	050562	42,00

### Carte d'acquisition vidéo

- Réf. 303516 : livrée avec un SDK pour intégration facilitée dans votre solution vidéo
- Réf. 303520 : permet de capturer les images en provenance d'une source analogique sur un ordinateur pour réaliser un montage

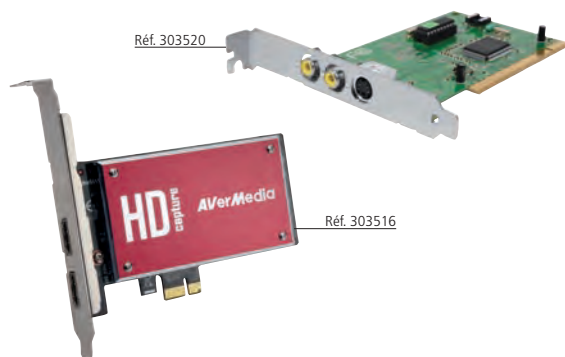

Réf. 303520

Réf. 303516

DÉSIGNATION	RÉF.	PRIX DE VENTE € HT
Carte d'acquisition 2 RCA + S-Vidéo - PCI	303520	62,63
Carte d'acquisition 2 HDMI avec SDK - PCIe	303516	274,90

### Carte tuner TNT

**Certifié Vista & Seven!**

Recevez les chaînes de télévision analogiques ainsi que les chaînes numériques de la TNT HD.



DÉSIGNATION	RÉF.	PRIX DE VENTE € HT
ExpressCard tuner TNT + analogique	305087	95,00

# LES SOLUTIONS POUR ÉQUIPER



## Commutateur DVI

Connectez entre 2 et 4 ordinateurs sur un écran, un vidéoprojecteur!



Réf. 251003



Réf. 251004

DÉSIGNATION	PORTS	BP	RÉSOLUTION	RÉF.	PRIX DE VENTE € HT
Commutateur DVI	2	165 MHz	1280 x 1024	251003	83,79
	4			251004	144,11

## Commutateur VGA + audio avec RS-232

Commutateur VGA avec audio et port RS-232 bidirectionnel.

- Pilotage d'un écran tactile ou contrôles avancés du switch par le port RS-232
- Moteur Aten DynaSync permettant d'ajuster les résolutions en fonction des PC d'entrée
- Jack audio sur tous les ports VGA
- Bande passante 300 MHz

Réf. 052008



DÉSIGNATION	PORTS	RÉF.	PRIX DE VENTE € HT
Commutateur VGA + audio + RS-232	2	052008	75,00
	4	052009	105,00

## Commutateur de vidéoprojecteur

Un vidéoprojecteur pour 4 sources!

- Permet de commuter manuellement, ou via la télécommande infrarouge, 4 entrées VGA (PC, portable par exemple) sur un écran (LCD/Plasma...)
- Idéal pour les salles de formations, de réunions...
- Supporte des résolutions jusqu'à 1920 x 1440 (250 MHz)
- Livré avec télécommande et bloc d'alimentation secteur (9V 300 mA)



VUE AVANT

VUE ARRIÈRE

DÉSIGNATION	PORTS	RÉF.	PRIX DE VENTE € HT
Commutateur	4	018155	44,53
	8	018175	68,97

## Commutateur VGA

Partagez jusqu'à 16 PC sur un vidéoprojecteur ou un écran!

- Permet d'envoyer jusqu'à 16 sources VGA vers un écran/vidéoprojecteur VGA
- Amplification du signal jusqu'à 65 m
- Full HD: 2048 x 1536 (Réf. 018150) ou 1920 x 1440 (Réf. 018165)
- Réf. 018165 fournie avec un kit de montage en rack dans une baie ou un coffret 19"

Réf. 018150



DÉSIGNATION	PORTS	RÉF.	PRIX DE VENTE € HT
Commutateur VGA	2	018146	38,00
	4	018125	48,00
	8	018150	130,00
Commutateur VGA + audio	8	018130	205,00
	16	018165	335,00

# VOS SALLES DE RÉUNION

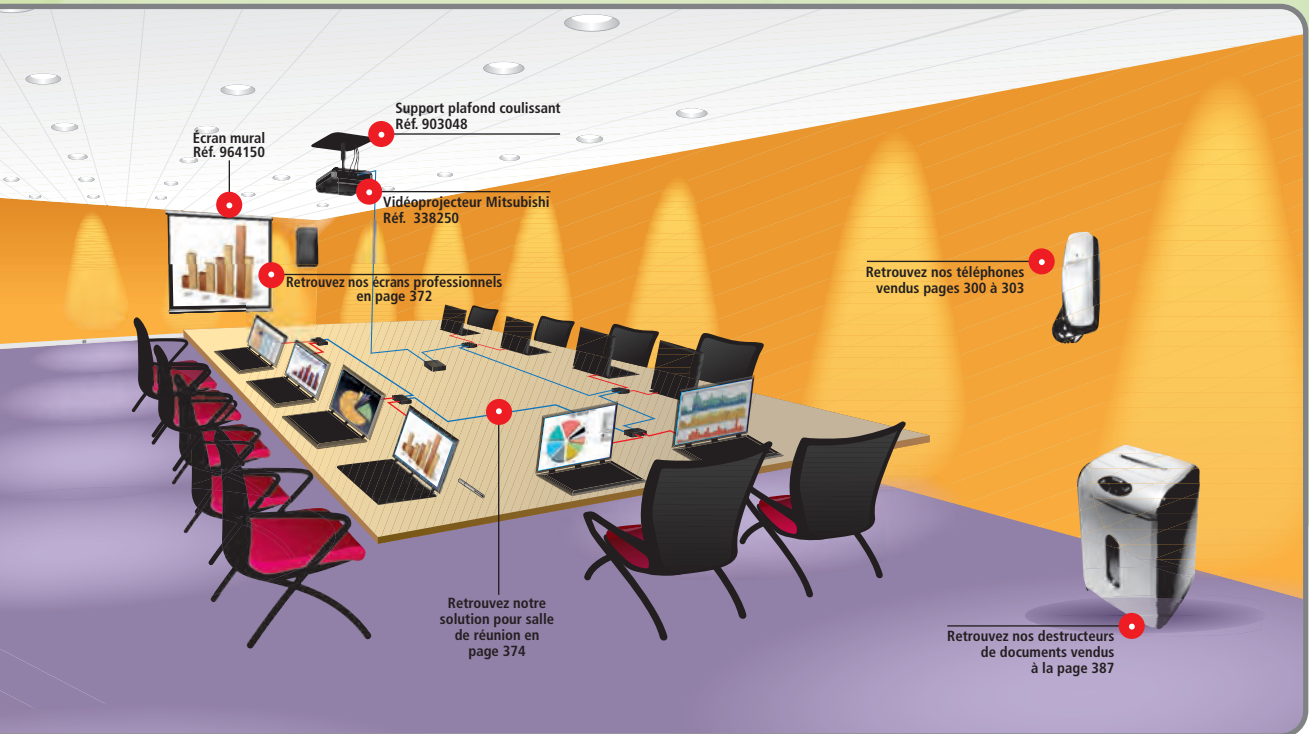

## Commutateur DisplayPort

NOUVEAU!

- Reliez 2 à 4 PC DisplayPort sur un seul écran DisplayPort
- Résolution 2560 x 1600
- Support de l'audio
- Commutation par bouton poussoir ou télécommande
- Boîtier en métal



Réf. 051977

DÉSIGNATION	RÉF.	PRIX DE VENTE € HT
Commutateur DisplayPort 2 ports	051976	109,00
Commutateur DisplayPort 4 ports	051977	179,90

## Commutateur / distributeur HDMI



Réf. 051982



Réf. 051994

DÉSIGNATION	NOMBRE DE PORTS	RÉF.	PRIX DE VENTE € HT
Switch HDMI High Speed	3	051982	42,00
Mini switch HDMI	3	051984	34,84
Mini switch + télécommande	5	051994	55,79
Switch HDMI ATEN	8	051981	165,00
Matrice switch + télécommande	4 X 2	051114	128,42

## Commutateur / distributeur HDMI® 4:2

Le sublimeur d'une installation numérique !

S'utilise de deux manières :

- Distribue de manière équivalente un signal privilégiant la vidéo sur deux périphériques d'affichage multiples en assurant une totale compatibilité des formats. Pour une installation haut de gamme vidéo 1080p / 3D stéréo sans système audio multi-canaux
- Distribue sur une sortie HDMI un signal optimisant la bande passante vidéo sur une sortie HDMI et un signal optimisant la qualité sonore sur l'autre, pour une installation haut de gamme complète
- Support 3D
- 1080P
- Dolly true HD & DTS-HD 7.1
- HDCP1.2



DÉSIGNATION	NOMBRE DE PORTS	RÉF.	PRIX DE VENTE € HT
Commutateur / distributeur HDMI	4 : 2	051975	105,26

Nouveauté

## Tuners & antennes TNT

### Tuner TNT HD

Tuner TNTHD pour réception, hertzienne ou satellite (TNT gratuite). Permet la réception de l'ensemble des chaînes TNT.

- Port USB pour enregistrement des programmes
- Réf. 055023 : enregistreur / magnétoscope pour les chaînes de la TNT HD

Réf. 055002



Réf. 055023



Réf. 050565



DÉSIGNATION	RÉF.	PRIX DE VENTE € HT
Tuner TNT HD HDMI avec E/S USB multimédia	055002	33,40
Double tuner TNT HD avec E/S USB multimédia	055016	58,00
Tuner TNTHD SAT HDMI avec E/S USB multimédia - TNTSAT	055020	141,05
Tuner TNTHD SAT HDMI avec E/S USB multimédia - FRANSAT	055022	145,00
Récepteur de télécommande déporté 3 appareils	050565	34,21
Enregistreur TNT HD	055023	85,00

### Matériel de réception hertzien avec filtre 4G - LTE

En cours de déploiement sur toute la France, la 4G-LTE utilisée à forte puissance les canaux 61-69 de la bande UHF. Il sera nécessaire d'employer des antennes et des filtres pour diminuer les perturbations de la TNT sur la bande UHF.

Réf. 050476



DÉSIGNATION	RÉF.	PRIX DE VENTE € HT
Antenne râteau TNT avec filtre 4G-LTE 15dB	050476	29,00
Antenne râteau TNT avec filtre 4G-LTE 17.5dB	050477	44,00
Réjecteur 4G-LTE extérieur	050478	25,00
Réjecteur 4G-LTE complémentaire intérieur	050479	10,50
Mât 1,5 m diam 50 mm pour antenne	050497	24,00
Feuillard galvanisé 5 m 6/10 larg 4 mm	050498	15,00
Fixation murale pour antenne : mât diam. 50 mm	050499	39,00
Cerdage cheminée pour mât antenne	050508	29,00

### Pointeur satellite

- Pointeur satellite permettant de régler une parabole de réception de TV par satellite
- Réf. 050482 : 32 satellites préprogrammés permettant une identification facile et rapide du satellite souhaité

Réf. 050466



Réf. 050482



DÉSIGNATION	RÉF.	PRIX DE VENTE € HT
Satellite finder 950 - 2150 MHz	050466	20,00
Pointeur satellite numérique	050482	850,00

### Antenne TNT

- Antenne amplifiée à relier à un tuner TNT HD pour bénéficier de l'ensemble des chaînes
- Alimentation fournie

Réf. 050462



Réf. 055050



Réf. 055055



DÉSIGNATION	RÉF.	PRIX DE VENTE € HT
<b>ANTENNES D'INTÉRIEUR</b>		
Antenne TNT amplifiée 40 db	055050	36,84
Antenne TNT amplifiée 22 db	050469	25,26
<b>ANTENNES D'EXTÉRIEUR</b>		
Antenne TNT extérieure amplifiée 40 db	055055	71,47
Antenne TNT extérieure amplifiée 20 db	050468	33,05
Antenne satellite	050462	108,95

### Transmodulateur HDMI® vers IP - COFDM

Convertit le signal audio-vidéo d'une source HDMI en un stream IP ou DVB-T pour être exploitable par un ou plusieurs téléviseurs.

- Encodage vidéo H264 1080p
- Encodage audio MPEG1 layer 2 - 48 KHz - 320 kbps
- Sortie EN300744 COFDM (2 & 8k)
- Multicast IP



DÉSIGNATION	RÉF.	PRIX DE VENTE € HT
Transmodulateur HDMI® vers IP - COFDM	050481	2799,00



RETROUVEZ NOS SWITCHS MANAGEABLES  
VENDUS À LA PAGE 120

## SOLUTION DE DISTRIBUTION COLLECTIVE DE TV SUR IP

L'IPTV est l'avenir de toute distribution de télévisions dans les hôtels, le milieu hospitalier, l'entreprise et l'Education. L'IPTV permet d'accéder à tous types de contenus sur tous les types de récepteurs avec une offre cohérente de produits fonctionnant dans tous les environnements. Cette offre doit comprendre des solutions de traitement du signal (passerelles IPTV, encodeur IP...), de distribution (switchs réseau, câbles et cordons réseau...), de gestion (middleware...), de stockage d'informations (serveur VOD, N-PVR...) et de diffusion des signaux (téléviseurs, afficheurs, Set top boxes, affichage dynamique...).

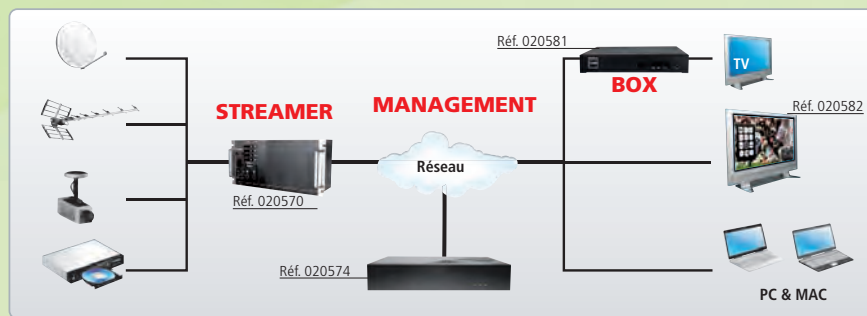

À SAVOIR

### Stream IPTV DVB-T & DVB-S2 100 Mbps

Solution d'encodage avec tuner satellite (avec emplacement pour carte de chaînes payantes) ou hertzien.

- Châssis rackable en armoire 19. Upgradable par modules dédiés.
- Module DVB-S2 avec 4 entrées SAT + 4 couplages, 4 tuners. 8 programmes cryptés en simultanés (16 FTA)
- Module DVB-T 1 entrée + 1 couplage, 4 tuner, 16 programmes FTA
- La programmation simplifiée au maximum via une interface USB simple et conviviale



Ref. 020570

DÉSIGNATION	RÉF.	PRIX DE VENTE € HT
Châssis 19" 5U pour 9 modules	020570	3299,00
Alimentation pour châssis	020571	445,00
Module DVB-S2 avec slot PCMCIA	020572	3285,00
Module DVB-T	020573	3285,00

### Serveur middleware

C'est le cœur du système IPTV. Il sert d'interface entre les différents contenus (chaînes TV, films VOD, radios, infos, pages Web...) diffusés sur un réseau IP vers des terminaux de diffusion pour la TV (Set-top Box) ou vers des PC.

Il permet également de communiquer avec les logiciels de facturation hôtels, avec les serveurs de sécurisation des contenus VOD et toutes fonctions applicatives associées au monde de l'IPTV.

- **Basic** : package de base proposant les services nécessaires à la mise en place d'un système fonctionnel et attractif
- **Premium** : reprend le package de base en y ajoutant des services tels que l'affichage dynamique, un canal interne
- **Optimum** : version complète haut de gamme ajoutant un service de VOD (nécessite un serveur supplémentaire), de jeux vidéos, de TV de rattrapage

DÉSIGNATION	RÉF.	PRIX DE VENTE € HT
Offre Basic <50 users	020574	6610,00
Offre Basic <100 users	020575	9735,00
Offre Premium <50 users	020576	8935,00
Offre Premium <100 users	020577	14000,00
Offre Optimum <100 users	020578	20666,00
Serveur VOD 10 flux + 1 ingest	020580	5685,00



Ref. 020574

### Box de réception & IPTV

Appareil de réception des flux streamés. Se présente en box à raccorder à un téléviseur ou en télévision avec box intégrée.

- Box à connectique Cinch ou HDMI
- 2 RJ-45, 2 USB
- Téléviseurs allant de 22", 32" et 42" avec mode hôtel. Télécommande unifiée pour la TV et la box
- Logiciel pour configuration de chaque box / IPTV : il permet de configurer les paramètres adresses IP, port, Gateway, DRM depuis un PC raccordé sur le réseau.
  - Tous les paramètres seront automatiquement enregistrés dans un dossier projet avec des données complémentaires (MAC address, N° de chambre, N° étage...) et exportable au format EXCEL pour permettre une gestion simplifiée de vos projets.
  - Deux modules EXPERT et MAINTENANCE permettent de communiquer avec les BOX IP après le déploiement sur le site pour en assurer la maintenance (upgrade, reboot, tests SSH...)

Ref. 020581



Ref. 020582



DÉSIGNATION	RÉF.	PRIX DE VENTE € HT
SET-TOP BOX	020581	250,00
IPTV 22"	020582	775,00
IPTV 32"	020583	965,00
IPTV 42"	020584	1335,00
Logiciel IPTV	020585	600,00

### Plastron adaptateur VGA



DÉSIGNATION	LONGUEUR	RÉF.	PRIX DE VENTE € HT
Plastron adaptateur VGA F/F	0,2 m	<b>102410</b>	<b>42,75</b>
	5,0 m	<b>102420</b>	<b>55,83</b>
Plastron VGA F vers câble VGA	10,0 m	<b>102430</b>	<b>70,25</b>
	15,0 m	<b>102440</b>	<b>89,09</b>
	20,0 m	<b>102450</b>	<b>100,43</b>

### Plastron adaptateur VGA + jack 3,5 mm



DÉSIGNATION	LONGUEUR	RÉF.	PRIX DE VENTE € HT
Plastron adaptateur VGA F + Jack 3,5 F	0,2 m	<b>102460</b>	<b>45,32</b>
Plastron adaptateur VGA M/F	5,0 m	<b>102470</b>	<b>61,70</b>
	10,0 m	<b>102480</b>	<b>83,02</b>
+ Jack 3,5 M/F	15,0 m	<b>102490</b>	<b>102,90</b>

### Plastron adaptateur RCA / RCA

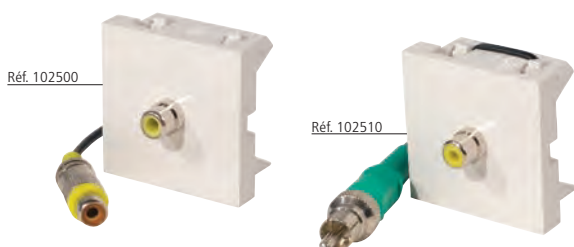

DÉSIGNATION	LONGUEUR	RÉF.	PRIX DE VENTE € HT
Plastron adaptateur RCA F/F	0,2 m	<b>102500</b>	<b>20,19</b>
	5,0 m	<b>102510</b>	<b>27,71</b>
	10,0 m	<b>102520</b>	<b>35,33</b>
Plastron adaptateur RCA F/M	15,0 m	<b>102530</b>	<b>40,69</b>
	20,0 m	<b>102540</b>	<b>47,90</b>

### Plastron adaptateur BNC / BNC

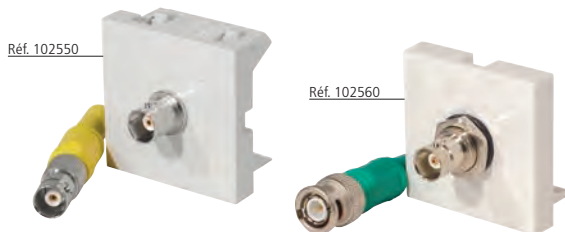

DÉSIGNATION	LONGUEUR	RÉF.	PRIX DE VENTE € HT
Plastron adaptateur BNC F/F	0,2 m	<b>102550</b>	<b>26,68</b>
	5,0 m	<b>102560</b>	<b>32,24</b>
	10,0 m	<b>102570</b>	<b>40,38</b>
Plastron adaptateur BNC F/M	15,0 m	<b>102580</b>	<b>45,01</b>
	20,0 m	<b>102590</b>	<b>51,81</b>
	30,0 m	<b>102600</b>	<b>69,00</b>

### Plastron adaptateur BNC / 2 RCA



DÉSIGNATION	LONGUEUR	RÉF.	PRIX DE VENTE € HT
Plastron adaptateur BNC F + 2 RCA F son	0,2 m	<b>102610</b>	<b>43,77</b>
	5,0 m	<b>102620</b>	<b>73,75</b>
Plastron adaptateur BNC F/M + 2 RCA F/M	10,0 m	<b>102630</b>	<b>106,61</b>
	15,0 m	<b>102640</b>	<b>140,80</b>
	20,0 m	<b>102650</b>	<b>175,92</b>

### Plastron adaptateur BNC F sur bornier à vis

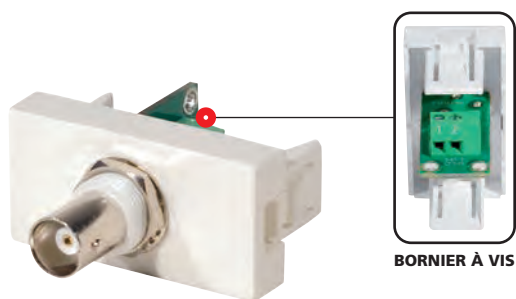

DÉSIGNATION	RÉF.	PRIX DE VENTE € HT
Plastron BNC F équipé 22,5 x 45 mm	<b>102660</b>	<b>30,80</b>

### Plastron HDMI F-F

Raccordez vos câbles HDMI dans vos goulottes!

- Plastron 45 x 45
- Prises HDMI F / F
- Câble de 10 cm



DÉSIGNATION	RÉF.	PRIX DE VENTE € HT
Plastron HDMI F/F	<b>102666</b>	<b>46,66</b>

### Plastron USB A/A F-F

Raccordez vos câbles USB dans vos goulottes!

- Plastron 45 x 45
- Prises USB F / F
- Câble de 10 cm



DÉSIGNATION	RÉF.	PRIX DE VENTE € HT
Plastron USB A/A F/F	<b>102665</b>	<b>36,15</b>

### Plastron RJ-45

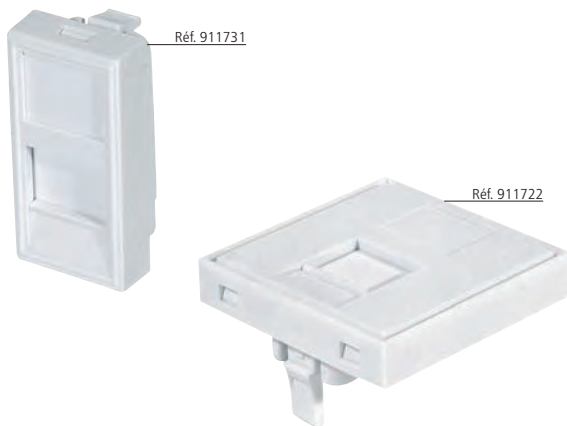

DÉSIGNATION	TYPE	RÉF.	PRIX DE VENTE € HT
Plastron 1 RJ-45	22,5 x 45	<b>911731</b>	<b>1,85</b>
	45 x 45	<b>911722</b>	<b>2,06</b>

### Plastron incliné 30°

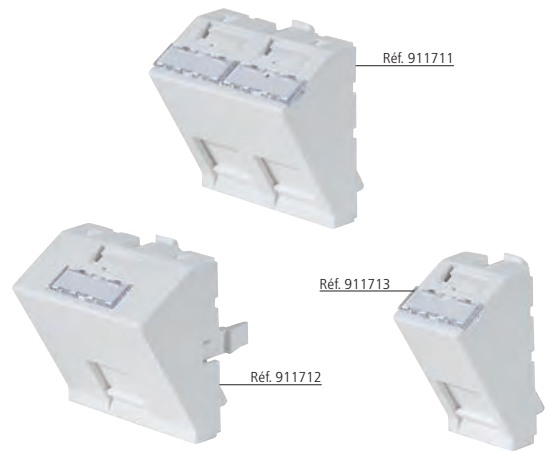

DÉSIGNATION	PORTS	FORMAT	RÉF.	PRIX DE VENTE € HT
Plastron incliné 30°	1 RJ-45	22,5 X 45	<b>911713</b>	<b>2,63</b>
		45 X 45	<b>911712</b>	<b>2,73</b>
	2 RJ-45		<b>911711</b>	<b>2,83</b>

### Boîtier mural 45 x 45

- De 1 à 3 emplacements 45 x 45
- Fixations murales non fournies



DÉSIGNATION	RÉF.	PRIX DE VENTE € HT
Boîtier mural nu 1 emplacement	<b>273046</b>	<b>2,20</b>
Enjoliveur / Plastron pour Réf. 273046	<b>273045</b>	<b>2,20</b>
Boîtier mural nu 2 emplacements	<b>273044</b>	<b>2,50</b>
Enjoliveur / Plastron pour Réf. 273044	<b>273043</b>	<b>2,70</b>
Boîtier mural nu 3 emplacements	<b>273040</b>	<b>2,99</b>
Enjoliveur / Plastron pour Réf. 273040	<b>273041</b>	<b>3,40</b>

### Boîtier pour éléments 45 x 45

Boîtier à fixer sur un mur ou un bureau !

- 4 emplacements 45 x 45
- Face avant au format 45 x 45
- Vis de fixation fournies
- Pieds autocollants pour poser le produit sur un bureau

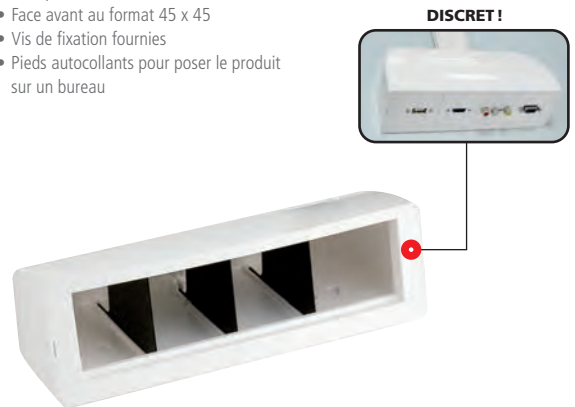

DÉSIGNATION	RÉF.	PRIX DE VENTE € HT
Boîtier pour éléments 45 x 45	<b>753501</b>	<b>10,50</b>

### Cache câble 45 x 45 pour goulotte

Permet de sortir directement des câbles d'une goulotte.  
Plastron 45 x 45.

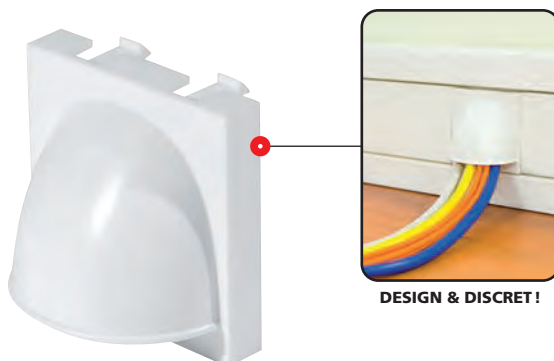

DÉSIGNATION	RÉF.	PRIX DE VENTE € HT
Cache câble pour goulotte	<b>102673</b>	<b>6,08</b>

### Plastron bouchon 45 x 22,5

Bouchon plein 45 x 22,5.

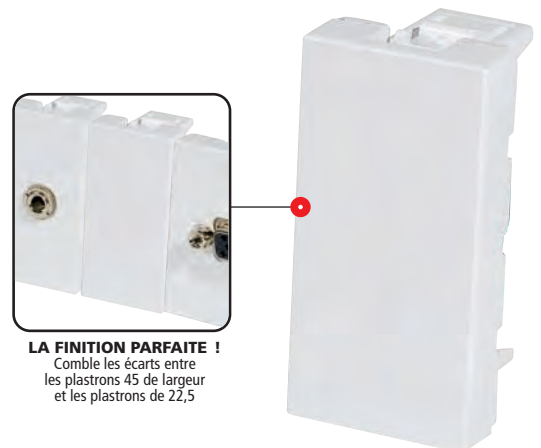

DÉSIGNATION	RÉF.	PRIX DE VENTE € HT
Plastron bouchon	<b>102670</b>	<b>3,19</b>

## Plastron audio vidéo

### Plastron 3 RCA audio/vidéo à vis

Raccordez vos prises RCA sans souder !

- Plastron 45x45
- Prise 3 RCA femelle
- Bornier de raccordement à vis

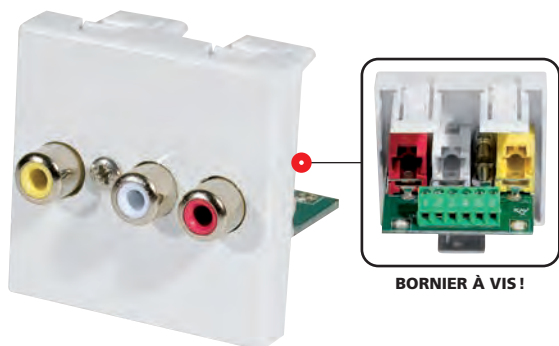

BORNIER À VIS !

DÉSIGNATION	RÉF.	PRIX DE VENTE € HT
Plastron 3 RCA audio / vidéo à vis	102664	38,52

### Plastron 3 RCA — 22,5 x 45 mm

Économie de place !

- Plastron 22,5 x 45 mm
- 3 prises RCA femelle
- Bornier de raccordement à vis

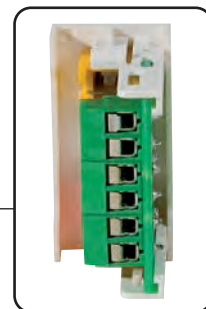

BORNIER À VIS !

DÉSIGNATION	RÉF.	PRIX DE VENTE € HT
Plastron 3 RCA — 22,5 x 45 mm	102671	24,62

### Plastron jack 3.5 mm à vis

Raccordez votre prise jack sans souder !

- Plastron 45 x 22.50
- Prise jack 3.5 femelle
- Bornier raccordement à vis

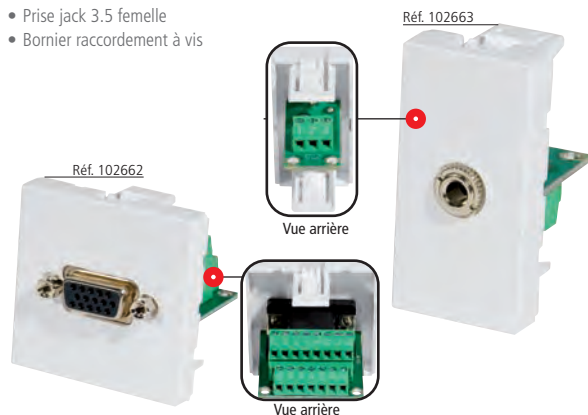

Vue arrière

Vue arrière

DÉSIGNATION	RÉF.	PRIX DE VENTE € HT
Plastron jack 3,5 M/M à vis	102663	33,06
Plastron VGA à vis	102662	48,31

### Plastron HDMI F/F - 45 x 22,5

Économie de place !

- Plastron 45 x 22,5
- 2 prises HDMI femelle
- Raccordement d'un câble sur un connecteur femelle

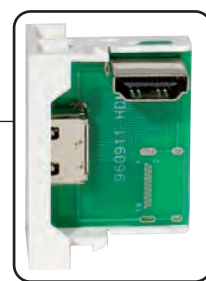

PRISE HDMI INTERNE !

DÉSIGNATION	RÉF.	PRIX DE VENTE € HT
Plastron HDMI F / F	102672	22,56

### Goulotte aluminium

Passez vos câbles en toute discrétion !

- Goulotte aluminium
- Fixation par vis

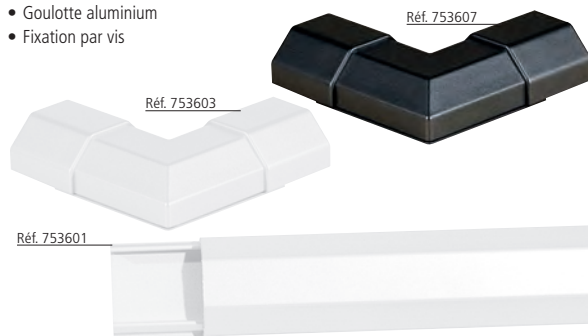

DÉSIGNATION	LONGUEUR	RÉF.	PRIX DE VENTE € HT
Goulotte alu blanche	1100 x 33 mm	753601	23,18
	1100 x 50 mm	753602	27,71
Angle pour goulotte Réf. 753601	-	753603	5,10
Angle pour goulotte Réf. 753602	-	753604	6,33
Goulotte alu noire	1100 x 33 mm	753605	23,18
	1100 x 50 mm	753606	27,71
Angle pour goulotte Réf. 753605	-	753607	5,10
Angle pour goulotte Réf. 753606	-	753608	6,33



### LA GOULOTTE EXPLIQUÉE :

La goulotte vous permet de faire passer vos câbles en les dissimulant harmonieusement à l'intérieur de celle-ci. Facile à installer, elle est composée de 2 parties clipsables et existe en 2 types de sections adaptées selon le nombre de câbles à masquer.

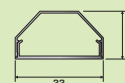
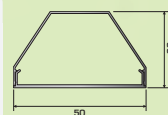

À SAVOIR



Supports muraux & plafond pour écrans plats

**Support mural avec bras jusqu'à 24"**

- Supporte jusqu'à 18 kg
- Profil mur / écran de 55 à 162 mm
- Inclinaison de -15° à +15°
- Rotation de 180°
- Rangement de câbles intégré
- Norme VESA max : 100 x 100 mm
- Intègre un niveau à bulle pour faciliter l'installation
- Hauteur : 200 mm
- Largeur : 200 mm

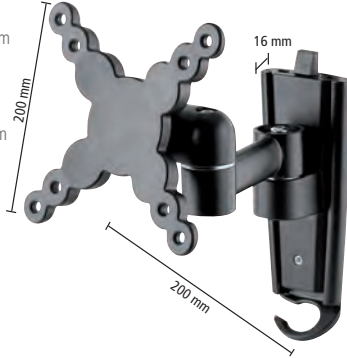

DÉSIGNATION	RÉF.	PRIX DE VENTE € HT
Support mural avec bras jusqu'à 24"	903032	28,00

**Support mural 15 à 32"**

- Supporte jusqu'à 35 kg
- Profil mur / écran de 16 mm
- Rotation : non
- VESA max : 200 x 200 mm
- Hauteur : 200 mm
- Largeur : 200 mm

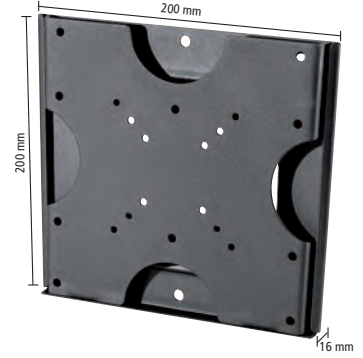

PREMIER PRIX !



DÉSIGNATION	RÉF.	PRIX DE VENTE € HT
Support mural 15 à 32"	903033	16,79

**Support mural 15 à 32"**

- Supporte jusqu'à 20 kg
- Profil mur / écran de 72 mm
- Inclinaison de -10° à +10°
- Rotation : non
- Norme VESA : max 200x200 mm
- Intègre un niveau à bulle pour faciliter l'installation et un rangement de câbles
- Hauteur : 200 mm
- Largeur : 200 mm



DÉSIGNATION	RÉF.	PRIX DE VENTE € HT
Support mural 15 à 32"	903063	48,32

**Support mural avec bras 15 à 32"**

- Supporte jusqu'à 18 kg
- Profil mur / écran 53 à 213 mm
- Inclinaison de -10° à +15°
- Rotation à 180°
- Norme VESA : jusqu'à 200x200 mm
- Intègre un niveau à bulle pour faciliter l'installation et un rangement de câbles
- Hauteur : 200 mm
- Largeur : 200 mm

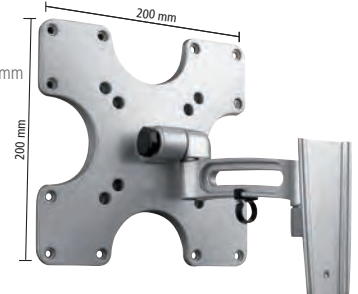

DÉSIGNATION	RÉF.	PRIX DE VENTE € HT
Support mural avec bras 15 à 32"	903069	55,16

**Bras extensible mural 37 à 50"**

- Supporte jusqu'à 60 kg
- Profil mur / écran de 135 à 415 mm
- Inclinaison de 0° (haut) et de 15° (bas)
- Rotation de 90° max
- Norme VESA : jusqu'à 800x500 mm
- Intègre un niveau à bulle pour faciliter l'installation et un rangement de câbles
- Hauteur : 500 mm
- Largeur : 800 mm

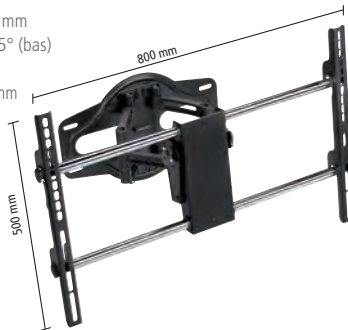

DÉSIGNATION	RÉF.	PRIX DE VENTE € HT
Bras extensible mural 37 à 50"	903086	191,47

**Support plafond 27 à 60"**

- Jusqu'à 50 kg !**
- Supporte jusqu'à 50 kg
  - Profil écran / plafond de 102 à 122 cm
  - Inclinaison : 0° et 15°
  - Rotation de 130° max
  - Câble management par le tube central
  - Norme VESA : jusqu'à max 800x500 mm
  - Hauteur : 800 mm
  - Longueur du bras : 440 mm à 1040 mm

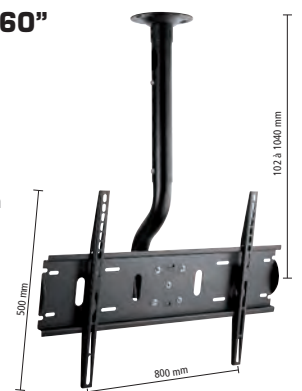

DÉSIGNATION	RÉF.	PRIX DE VENTE € HT
Support plafond 27 à 60"	903231	185,89

**Support écran plasma 34 à 63"**

**Avec niveau à bulle intégré !**

- Supporte jusqu'à 75 kg
- Inclinaison : non
- Norme VESA : 800x500 mm (max)
- Profil mur / écran de 2,5 mm
- Intègre un niveau à bulle pour faciliter l'installation
- Rotation : non
- Hauteur : 500 mm
- Largeur : 800 mm

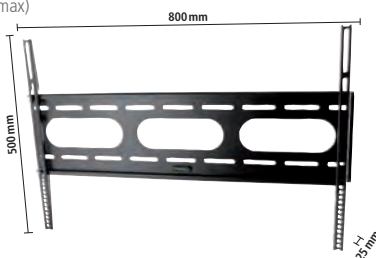

DÉSIGNATION	RÉF.	PRIX DE VENTE € HT
Support écran plasma 34 à 63"	903130	111,47

**Support écran plasma 22 à 37"**

**Avec niveau à bulle intégré !**

- Supporte jusqu'à 45 kg
- Profil mur / écran de 2,3 cm
- Norme VESA : 400x400 mm
- Inclinaison (haut/bas) : non
- Intègre un niveau à bulle pour faciliter l'installation
- Rotation : non
- Hauteur : 420 mm
- Largeur : 440 mm



DÉSIGNATION	RÉF.	PRIX DE VENTE € HT
Support écran plasma 22 à 37"	903140	73,26

## Supports pour écrans plats

### Support ultra fin pour écran plat type LED 42 à 70"

Support d'écran spécialement conçu pour les nouveaux téléviseurs très fins utilisant la technologie LED.

- Niveau à bulle pour installation facilitée
- Norme VESA max : 800 x 800
- Le support est universel pour la hauteur
- Supporte une charge allant jusqu'à 30 kg
- Système de réglage facile
- Espace du mur : 1,4 cm
- Largeur totale : 88 cm



DÉSIGNATION	RÉF.	PRIX DE VENTE € HT
Support ultra fin pour écran plat 42 à 70"	903155	52,53

### Support extra plat pour écran 32 à 55"

Ce support d'écran est constitué d'un système d'accroche murale très discret et simple à mettre en place.

- Supporte une charge allant jusqu'à 25 kg
- Permet de coller l'écran au mur : 1,2 cm d'espace
- Norme VESA : 200 x 200 à 400 x 400



DÉSIGNATION	RÉF.	PRIX DE VENTE € HT
Support écran extra plat 32 à 55"	903075	52,53

### Support mural fixe extra fin

Réf 903013 :

- Pour écran 17 à 23"
- Supporte une charge allant jusqu'à 30 kg
- Norme VESA 100 x 100

Réf 903012 :

- Pour écran 17 à 32"
- Supporte une charge allant jusqu'à 60 kg
- Norme VESA 100 x 100

Réf 903011 :

- Pour écran 22 à 45"
- Supporte une charge allant jusqu'à 60 kg
- Norme VESA 200 x 200

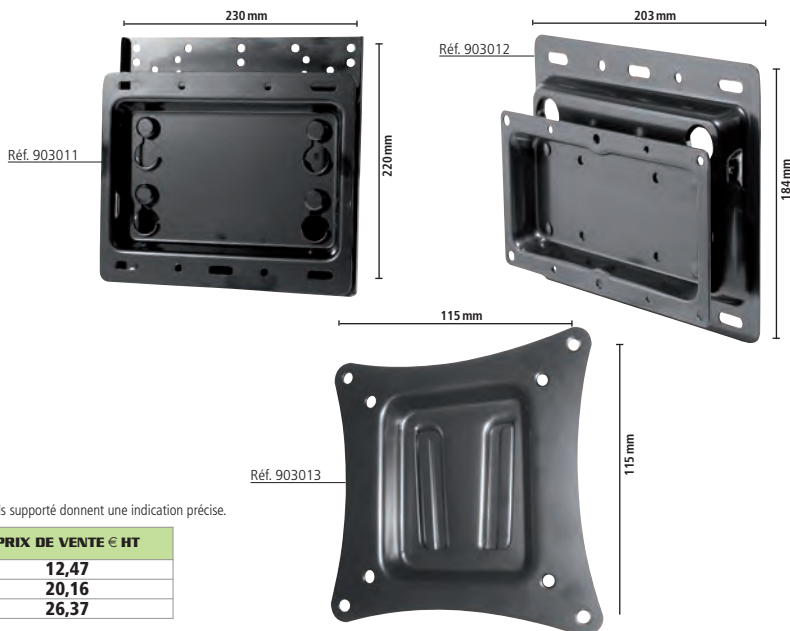

\*Les diagonales sont données à titre indicatif, seule la platine VESA et le poids supporté donnent une indication précise.

DÉSIGNATION	RÉF.	PRIX DE VENTE € HT
Support mural extra fin pour écran 17 à 23"	903013	12,47
Support mural extra fin pour écran 17 à 32"	903012	20,16
Support mural extra fin pour écran 22 à 45"	903011	26,37

### Plaques de fixation murale pour écran plat

Discret, flexible et quasi-invisible!

Ce support d'écran est constitué de deux plaques discrètes à accrocher au mur. Ensuite l'écran se fixe au mur comme on accroche un tableau.

- Supporte une charge allant jusqu'à 80 kg
- Permet de coller l'écran au mur : 1 cm d'espace!
- Norme VESA max : 800 x 800

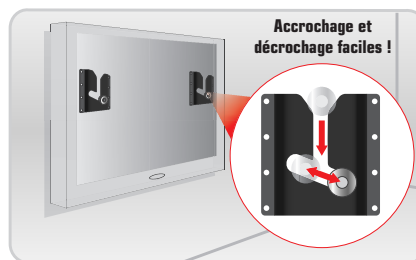

DÉSIGNATION	RÉF.	PRIX DE VENTE € HT
Support écran extra plat	903074	34,74

### Support mural pour écran 10" à 32" & antivol

Support mural pour écran 10-32" (25-82 cm) équipé d'un système d'attache VESA + un kit de sécurité (antivol).

- Supporte une charge allant jusqu'à 30 kg
- Inclinaison de -20 à +20°
- Rotation possible à 90°
- Compatible VESA 50/75/100/200 x 100/150
- Livré avec un kit sécurité / antivol

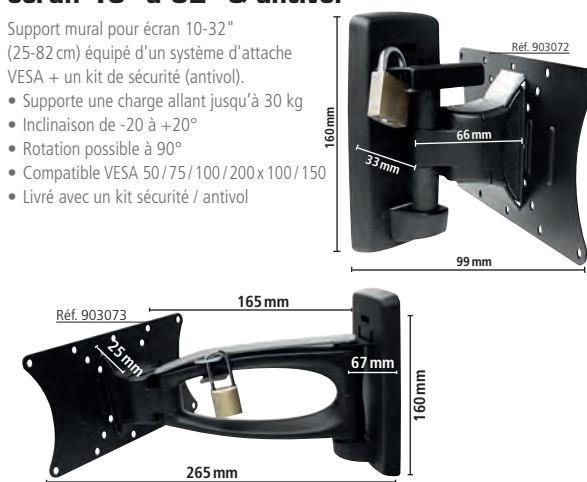

DÉSIGNATION	RÉF.	PRIX DE VENTE € HT
Support mural pour écran 10-32"	903072	77,68
Support mural avec bras 2 axes pour écran 10-32"	903073	111,47

## Support mural pivotant extra fin

Réf 903010 :

- Pour écran 22 à 45"
- Supporte une charge allant jusqu'à 60 kg
- Norme VESA 200 x 200
- Espace mur : 4,5 cm

Réf 902920 :

- Pour écran 26 à 52"
- Supporte une charge allant jusqu'à 80 kg
- Norme VESA 450 x 330
- Espace mur : 4,5 cm

Réf 902910 :

- Pour écran 32 à 60"
- Supporte une charge allant jusqu'à 80 kg
- Norme VESA 725 x 450
- Espace mur : 4,5 cm



GARANTIE 5 ANS



DÉSIGNATION	RÉF.	PRIX DE VENTE € HT
Support mural extra fin pour écran 22 à 45"	903010	40,00
Support mural extra fin pour écran 26 à 52"	902920	84,53
Support mural extra fin pour écran 32 à 60"	902910	118,32

## Support mural pivotant

Réf 902909 :

- Pour écran 26 à 52"
- Supporte une charge allant jusqu'à 80 kg
- Norme VESA 510 x 410
- Espace mur : 7 cm

Réf 902908 :

- Pour écran 32 à 65"
- Supporte une charge allant jusqu'à 80 kg
- Norme VESA 810 x 500
- Espace mur : 7 cm

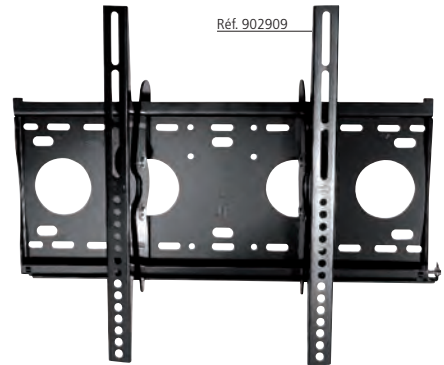
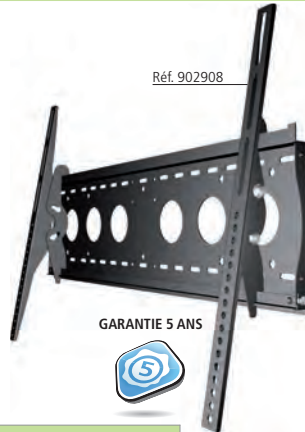

GARANTIE 5 ANS



DÉSIGNATION	RÉF.	PRIX DE VENTE € HT
Support mural pivotant pour écran 26 à 52"	902909	63,15
Support mural pivotant pour écran 32 à 65"	902908	73,74

## Bras mural articulé

Réf 903146 :

- Pour écran 15 à 24"
- Supporte une charge allant jusqu'à 15 kg
- Norme VESA 100 x 100 / 75 x 75
- Espace mur : 10 cm

Réf 903145 :

- Pour écran 15 à 24"
- Supporte une charge allant jusqu'à 15 kg
- Norme VESA 100 x 100 / 75 x 75
- Espace mur : 20 cm

Réf 903141 :

- Pour écran 15 à 24"
- Supporte une charge allant jusqu'à 15 kg
- Norme VESA 100 x 100 / 75 x 75
- Espace mur : 44 cm

Réf 903144 :

- Pour écran 22 à 45"
- Supporte une charge allant jusqu'à 35 kg
- Norme VESA 200 x 200 / 200 x 100 / 100 x 100
- Espace mur : 56 cm

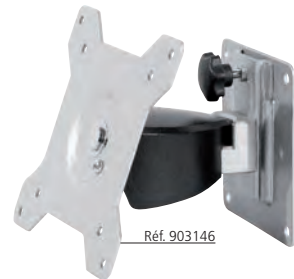

GARANTIE 10 ANS



DÉSIGNATION	RÉF.	PRIX DE VENTE € HT
Bras mural articulé pour écran 15 à 24"	903146	43,89
	903145	55,95
	903141	95,79
Bras mural articulé pour écran 22 à 45"	903144	224,11

Supports muraux et accessoires home cinéma

Supports muraux sécurisés

Système Autolock : système de verrouillage caché de l'écran. Le verrouillage est automatique et discret. Sans clef, il se déverrouille à l'aide d'un outil propriétaire fourni.

NOUVEAU !

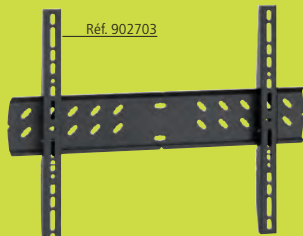

DÉSIGNATION	VESA	POIDS	INCLINABLE	VERROU	RÉF.	PRIX DE VENTE € HT
Pfw 5200	405 x 355	75 kg	Non	Autolock	<b>902700</b>	<b>41,75</b>
Pfw 5205	405 x 300		Non	Autolock + cadenas	<b>902701</b>	<b>62,50</b>
Pfw 5210	418 x 355		15°	Cadenas	<b>902702</b>	<b>79,90</b>
Pfw 5300	605 x 472		Non	Autolock	<b>902703</b>	<b>53,50</b>
Pfw 5305	619 x 472		Non	Autolock + cadenas	<b>902704</b>	<b>66,90</b>
Pfw 5310	618 x 472		15°	Cadenas	<b>902705</b>	<b>78,50</b>
Pfw 5000	818 x 472		Non	Autolock	<b>902706</b>	<b>59,50</b>
Pfw 5005	828 x 472		Non	Autolock + cadenas	<b>902707</b>	<b>75,00</b>
Pfw 5010	827 x 472		15°	Cadenas	<b>902708</b>	<b>76,50</b>
Pfw 5015	404 x 800		Portrait	Autolock	<b>902709</b>	<b>92,00</b>

Bras mural extensible

Réf 902903 :

- Supporte une charge allant jusqu'à 35 kg
- Norme VESA 400 x 400
- Extension max : 55 cm



Réf 902902 :

- Supporte une charge allant jusqu'à 45 kg
- Norme VESA 400 x 400
- Extension max : 55 cm

Réf 902901 :

- Supporte une charge allant jusqu'à 50 kg
- Norme VESA 660 x 400
- Extension max : 55 cm



Réf 902900 :

- Supporte une charge allant jusqu'à 85 kg
- Norme VESA 800 x 500
- Extension max : 55 cm



DÉSIGNATION	RÉF.	PRIX DE VENTE € HT
Support mural extensible pour écran 26 à 52"	<b>902903</b>	<b>302,95</b>
	<b>902902</b>	<b>237,60</b>
	<b>902901</b>	<b>370,53</b>
Support mural extensible pour écran 37 à 62"	<b>902900</b>	<b>264,21</b>

Support plafond pour LCD

Réf 903229 :

- Supporte une charge allant jusqu'à 20 kg
- Norme VESA 100 x 100
- Extension : 64 à 104 cm

Réf 902941 :

- Supporte une charge allant jusqu'à 60 kg
- Norme VESA 200 x 200
- Extension : 92 à 142 cm

Réf 902930 :

- Supporte une charge allant jusqu'à 60 kg
- Norme VESA 720 x 450
- Extension : 92 à 142 cm

Réf 902950 :

- Supporte une charge allant jusqu'à 60 kg de chaque côté (supporte 2 écrans)
- Norme VESA 720 x 450
- Extension : 92 à 142 cm



DÉSIGNATION	TAILLE ÉCRAN	RÉF.	PRIX DE VENTE € HT
Support plafond	10 à 27"	<b>903229</b>	<b>69,50</b>
	22 à 45"	<b>902941</b>	<b>257,89</b>
	32 à 60"	<b>902930</b>	<b>264,74</b>
	2 écrans 32 à 60"	<b>902950</b>	<b>377,37</b>

Accessoires home cinéma

Accessoires dédiés pour l'intégration au mieux de matériel home cinéma : rangement et gestion des câbles et supports de périphériques (Blu-ray, consoles, amplis...).



DÉSIGNATION	RÉF.	PRIX DE VENTE € HT
Colonne range-câbles ( long. : 63 cm)	<b>902960</b>	<b>44,74</b>
Support AV / HiFi	<b>902970</b>	<b>40,53</b>

Support plafond pour vidéoprojecteur

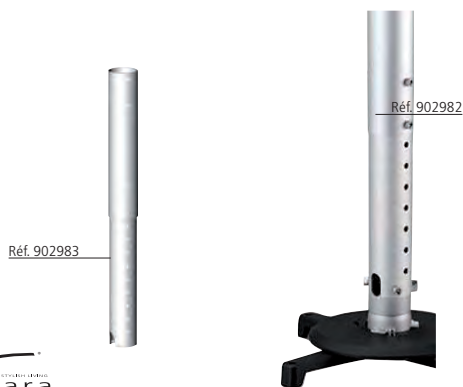

DÉSIGNATION	CHARGE	DIAM. MAX	EXT. MAX	RÉF.	PRIX DE VENTE € HT
Support plafond pour vidéoprojecteur	15 kg	325 mm	40,3 à 57,7 cm	<b>902982</b>	<b>88,00</b>
Kit d'extension	15 kg	-	95,5	<b>902983</b>	<b>42,00</b>

### Tablette murale pour matériel audio-vidéo

- Support en aluminium (largeur : 46 cm)
- Plaque en verre sombre trempé de 6 mm d'épaisseur et 30 cm de profondeur
- Charge maxi : 8 kg



DÉSIGNATION	RÉF.	PRIX DE VENTE € HT
Tablette murale de support audio-vidéo	903260	49,42

### Support de table pour écran plat grande taille

- Support à rotation horizontale pouvant être limitée
- Hauteur depuis le plateau du meuble jusqu'au centre de l'écran : 394 mm
- Diagonales indicatives : 32" à 52"
- Diamètre du tube 113 mm
- Câble management
- VESA 600 x 400
- Charge max : 57 kg



DÉSIGNATION	RÉF.	PRIX DE VENTE € HT
Support pour écran plat 32-52"	903125	139,00

### Support écran LCD mural avec emplacement pour media player

#### Enfin un support de player intégré !

Support pour écran LCD avec emplacement intégré pour media player pouvant être utilisé nativement sur un mur ou couplé avec un support plafond (Réf. 902941).

- Supporte un poids max de 50 kg
- Inclinaison : 0° haut et 20° bas
- Profil mur / écran : 126,5 mm
- Norme VESA : de 75 x 75 à 600 x 500
- Dimensions max du player : 210 x 190 x 70 mm
- Dimensions : 800 x 520 x 126,5 mm

Réf. 903015



DÉSIGNATION	RÉF.	PRIX DE VENTE € HT
Support écran mural	903015	338,95
Support plafond adaptable (AAVARA)	902941	257,89

### Support mural extra-fin pour écran plat

- Profil minimum au mur allant de 33 à 38 mm
- Extension allant de 457 à 635 mm
- Support ajustable en hauteur une fois fixé au mur

Réf. 903201



Réf. 903203



DÉSIGN.	CHARGE (KG)	VESA (MM)	POUR	EXT MAX	RÉF.	PRIX DE VENTE € HT
Support mural 3 axes	15,9	200x200	10"-32"	457 mm	903201	99,00
		400x400	26"-47"		903202	159,00
		600x400	26"-52"		903203	199,00
Support mural extensible	56,7	800x400	37"-58"	635 mm	903205	399,00

### Mur d'images

#### Accrochage facile !

Cette solution de mur d'image consiste à fixer une plaque murale horizontale, puis d'y associer les languettes verticales. Les plaques murales sont disponibles à volonté sans autre limitation que la résistance du mur.

Réf. 902715



Réf. 902711



DÉSIGNATION	RÉF.	PRIX DE VENTE € HT
Plaque murale d'interface 1800 mm	902711	160,00
Plaque murale d'interface 2100 mm	902712	189,00
Plaque murale d'interface 2700 mm	902713	229,00
Plaque murale d'interface 3300 mm	902714	299,00
Languettes d'interface 500 mm	902715	129,00

## Supports écrans professionnels

### Support pour écran plat de grande taille sans roulettes

- Potence télescopique allant de 1.2 m à 2.1 m
- Installation facile
- Mode portrait / paysage
- Câble management
- 3 encoches sur mât central pour accessoires (écran supplémentaire, tablette...)
- VESA 860 x 515
- Dimensions au sol : 914 x 762 mm

Réf. 903396

TOP QUALITÉ !



**CHIEF**

DÉSIGNATION	RÉF.	PRIX DE VENTE € HT
Support pour écran plat sans roulettes 42-71"	<b>903398</b>	<b>598,00</b>
Cache arrière pour écran (777 x 457 x 200 mm)	<b>903396</b>	<b>79,00</b>
Cache arrière pour écran (955 x 559 x 250 mm)	<b>903397</b>	<b>99,00</b>
Support pour écran supplémentaire vertical	<b>903399</b>	<b>73,00</b>
Support pour écran supplémentaire horizontal	<b>903393</b>	<b>356,84</b>
Interface VESA supplémentaire pour Réf. 903393	<b>903395</b>	<b>69,90</b>
Tablette support audio-vidéo	<b>903394</b>	<b>104,21</b>
Tablette pour matériel home cinéma	<b>903391</b>	<b>59,00</b>



### Support mural pour mur d'images

Support haut de gamme spécialement étudié pour des applications de murs d'images.

- Réglages d'alignement vertical / horizontal des écrans post-montage
- Réglages faciles par coulissement
- Micro ajustements pour une finition parfaite
- Coupleurs latéraux pour associer facilement plusieurs supports

Réf. 903521

Réf. 903518

Réf. 903519

TOP QUALITÉ !



**CHIEF**

DÉSIGNATION	VESA (MM)	POIDS (KG)	RÉF.	PRIX DE VENTE € HT
Support mural fixe 37-63"	895 x 505	90,7	<b>903518</b>	<b>179,00</b>
Support mural extractible 37-63"	760 x 505	68	<b>903519</b>	<b>329,00</b>
Coupleurs de supports pour murs d'images - 203 mm			<b>903521</b>	<b>29,00</b>
Coupleurs de supports pour murs d'images - 406 mm			<b>903522</b>	<b>39,00</b>



### Support pour mur d'images sur roulettes

Installez un mur d'images mobile jusqu'à 9 écrans !

- Alignement facile des écrans
- Réglages d'alignement des écrans extrêmement fins pour une précision irréprochable
- Roulettes à mécanisme doux pour un positionnement précis
- Câble management
- Supporte 57 kg par écran (sauf 3 x 3 : 45 kg)
- VESA : largeur libre et hauteur allant de 100 à 400

Réf. 903515

Réf. 903517

TOP QUALITÉ !



**CHIEF**

DÉSIGNATION	RÉF.	PRIX DE VENTE € HT
Support mur d'images mobile 2 x 2	<b>903515</b>	<b>2999,00</b>
Support mur d'images mobile 3 x 2	<b>903516</b>	<b>3499,00</b>
Support mur d'images mobile 3 x 3	<b>903517</b>	<b>4799,00</b>



Supports écrans sur roulettes et potences vidéoprojecteurs

Support écran LCD

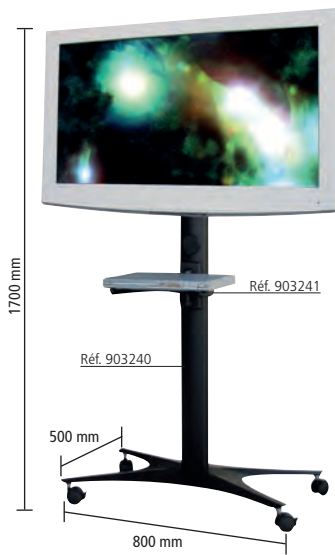

Réf. 903242

- Support à roulettes pour écran jusqu'à 50"
- Tablette Réf. 903241 pour lecteur de DVD, visioconférence incluse
- Dimensions : 900 x 1600
- Poids de charge maximum : 50 kg
- VESA : 800 x 480

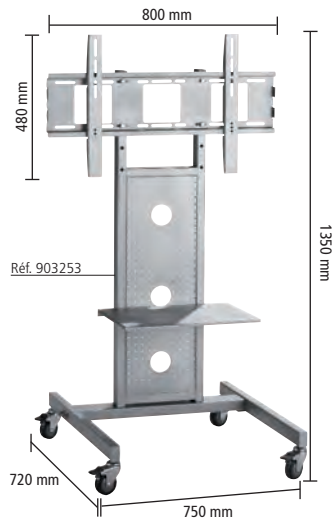

Réf. 903253

- Support à roulettes pour écran jusqu'à 50" avec plateau intégré
- Dimensions : 750 x 720 x 1350 mm
- Poids de charge maximum : 50 kg
- VESA : 740 x 460

TOP QUALITÉ !



Réf. 903392

- Potence télescopique allant de 1,2 à 1,8 m
- Installation facile
- Mode portrait / paysage
- Caches câbles flexibles
- Dimensions : 204 x 93 x 82 cm
- VESA : 930 x 517
- Inclinaison : +15°/-15°
- Support VESA fourni

DÉSIGNATION	RÉF.	PRIX DE VENTE € HT
Support à roulettes avec tablette	903242	404,35
Support à roulettes avec 1 plateau	903253	370,53
Support pour écran à roulettes	903240	371,68
Tablette pour Réf. 903240	903241	33,68
Support à roulettes	903392	620,00
Adaptateur pour deux écrans	903393	356,84
Deuxième interface VESA pour Réf. 903393	903395	69,90
Tablette tête de mât pour caméra visioconférence	903394	104,21
Cache arrière pour écran - 777 x 457 x 250	903396	79,00
Cache arrière pour écran - 955 x 559 x 250	903397	99,00
Tablette pour matériel home cinéma	903391	59,00

Support mural pour vidéoprojecteur



- Réf. 903244 : bras extensible de 60 à 525 mm
- Réf. 903246 : bras extensible de 67 à 1270 mm
- Inclinaison possible de -5° à +5° côté mur et -25° à +25° côté support de vidéoprojecteur (Réf. 903246 : -10° à +10°)
- Rangement des câbles intégrés
- Poids maxi : 15 kg

Réf. 903252

- Bras extensible de 135 à 1 000 mm
- Inclinaison de -15° à +15°
- Rangement de câbles intégrés
- Poids maxi : 10 kg

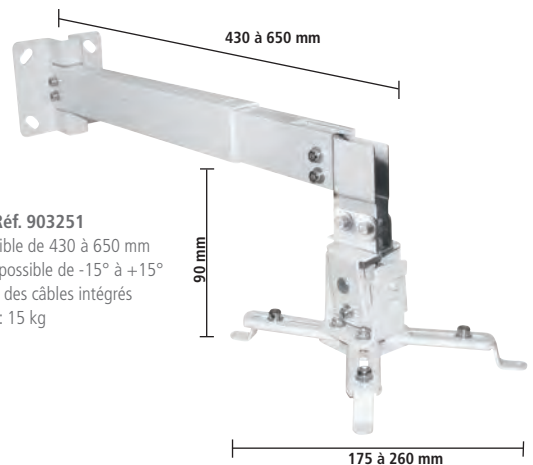

Réf. 903251

- Bras extensible de 430 à 650 mm
- Inclinaison possible de -15° à +15°
- Rangement des câbles intégrés
- Poids maxi : 15 kg

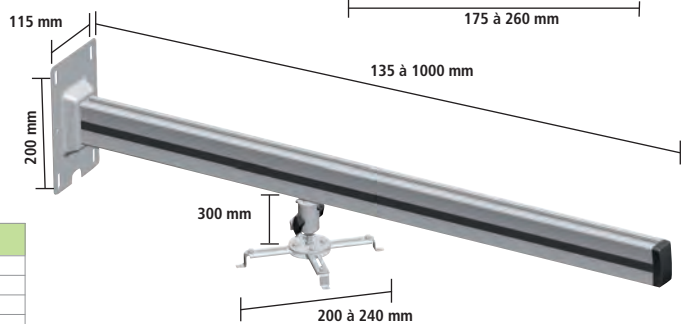

DÉSIGNATION	RÉF.	PRIX DE VENTE € HT
Support mural pour vidéoprojecteur 650 mm	903251	81,05
Support mural pour vidéoprojecteur 1000 mm	903252	122,74
Support mural pour vidéoprojecteur 525 mm	903244	192,63
Support mural pour vidéoprojecteur 1270 mm	903246	157,89



### Support plafond vidéoprojecteur

#### Le meilleur rapport qualité / prix !

Support articulé de fixation au plafond pour vidéoprojecteur.

- Inclination bas / haut de -30° à 30° et une rotation de 360° horizontalement
- Entraxe maxi : 30 cm
- Distance plafond-projecteur : 15 cm
- Poids supporté max : 10 kg



IMBATTABLE !



DÉSIGNATION	RÉF.	PRIX DE VENTE € HT
Support plafond vidéoprojecteur	903081	24,11

### Support plafond vidéoprojecteur

Support articulé de fixation au plafond pour vidéoprojecteur.

- Inclination bas / haut de -25° à 25° et rotation de 360° horizontalement
- Entraxe maxi : 32 cm
- Distance plafond-projecteur : 22 cm
- Poids supporté max : 13,5 kg



DÉSIGNATION	RÉF.	PRIX DE VENTE € HT
Support plafond vidéoprojecteur	903089	67,50

### Support plafond rallongé pour vidéoprojecteur

Support plafond pour vidéoprojecteur avec mât rallongé.

- Réf. 903099 :  
Hauteur du bras : 28,5 à 36,5 cm  
Diamètre max de la platine : 38 cm
- Réf. 903102 :  
Hauteur du bras : 110,8 cm  
Diamètre max de la platine : 32 cm  
Rotation horizontale : 360°  
verticale : 60°
- Vis de fixation fournies



DÉSIGNATION	RÉF.	PRIX DE VENTE € HT
Support plafond pour vidéoprojecteur avec bras	903099	80,60
	903102	94,00

### Support plafond pour vidéoprojecteur



Réf. 902983



DÉSIGNATION	CHARGE	DIAM. MAX	EXT. MAX	RÉF.	PRIX DE VENTE € HT
Support plafond pour vidéoprojecteur	15 kg	325 mm	40,3 à 57,7 cm	902982	88,00
Kit d'extension	15 kg	-	95,5	902983	42,00



### Solution de support plafond pour vidéoprojecteur professionnel

Solution pour fixer au mieux les vidéoprojecteurs volumineux jusqu'à 20 kg.

- Support plafond : ø jusqu'à 45 cm
- Cage antivol : 53,9 x 51,5 x 32,3 cm – se ferme par des vis antivol spéciales (fournies) et / ou par un cadenas (non fourni)
- Fixation plafond : poids max. 60 kg – inclinable
- Système de tubes avec coupleur (ø 5 cm)

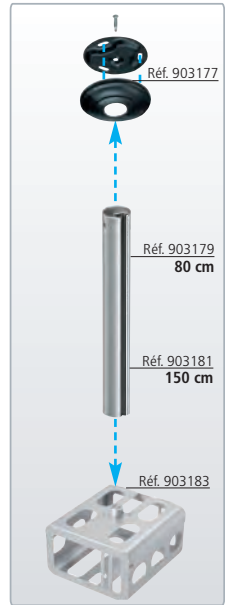

DÉSIGNATION	RÉF.	PRIX DE VENTE € HT
Fixation plafond (60 kg)	903177	37,15
Support de vidéoprojecteur	903178	165,00
Cage pour vidéoprojecteur large	903183	559,00
Tube 80 cm	903179	42,90
Tube 1,5 m	903181	74,90
Coupleur de tubes	903182	38,50

### Support plafond caisson pour vidéoprojecteur

S'adapte à la plupart des vidéoprojecteurs !

- Supports caisson pour projecteur LCD et DLP
- Dimensions max du vidéoprojecteur admissible : 27 x 24,5 x 11,8 cm (l x p x h)
- Diamètre de la platine à fixer sur le projecteur : ø 10 cm
- Le support pivote à 360° / 180° (H / V)
- Poids maximum supporté : 10 kg (Réf. 903093) / 16 kg (Réf. 903098 / Réf. 903103)
- Vis de fixation fournies
- Hauteur du support : 27 cm (Réf. 903093) de 37,5 à 47,5 cm (Réf. 903103) de 74,5 à 114 cm (Réf. 903098)

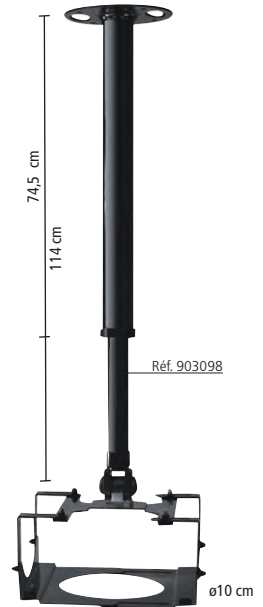

DÉSIGNATION	RÉF.	PRIX DE VENTE € HT
Support plafond caisson	903093	75,37
Support plafond caisson avec bras 47,5 cm	903103	90,00
Support plafond caisson avec bras 114 cm	903098	104,74

### Table roulante pour vidéoprojecteur

Table ergonomique pour le transport d'un vidéoprojecteur.

- Surface de la table : 60 x 46,5 cm
- Hauteur ajustable par montants télescopiques : 68 à 90 cm
- Charge maxi 10 kg
- 4 roulettes



DÉSIGNATION	RÉF.	PRIX DE VENTE € HT
Table roulante pour vidéoprojecteur	965032	109,00

### Support plafond caisson sécurisé pour vidéoprojecteur

Fini les vols de vidéoprojecteurs !

- Bras inclinable
- Vis pour bloquer le vidéoprojecteur dans le caisson
- Matériau : métal
- Bras ajustable (de 29 à 86 cm)
- Pivote horizontalement à 360°
- Platine de fixation : 14 x 11 cm
- Livré avec un jeu de 2 clés identiques, vis de fixation du bras, du vidéoprojecteur et plafond, et chaîne de sécurité
- Cadenas non fourni
- Dimensions extérieures : 45 x 43 x 18 cm
- Dimensions intérieures : 42 x 40 x 15 cm

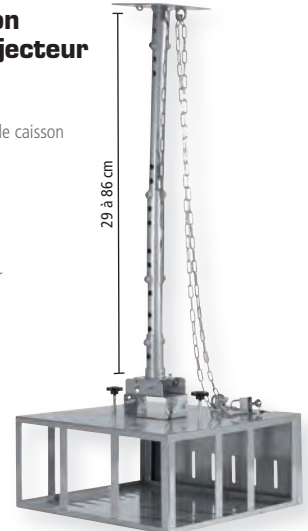

DÉSIGNATION	RÉF.	PRIX DE VENTE € HT
Support plafond caisson sécurisé pour vidéoprojecteur	903110	336,74



**Vidéoprojecteur**

**NOUVEAU !**

- Technologie DLP 3D ( sauf Réf. 337120)
- Réf. 337120 : mini vidéoprojecteur avec port Apple Dock 30 points.  
Streaming par WiFi depuis PC ou smartphone / tablette



Réf. 337120



Réf. 337115



Réf. 337100

PREMIER PRIX !



GARANTIE 2 ANS



GARANTIE 3 ANS



DÉSIGNATION	RÉSOLUTION	FORMAT	LUMENS	CONTRASTE	RÉF.
<b>GAMME BUREAUTIQUE</b>					
MS502 HD15 (VGA)	800 x 600	4/3	2700	13000:1	<b>337100</b>
MX518 HDMI	1024 x 768		2800	13000:1	<b>337105</b>
<b>GAMME GRAND PUBLIC / HOME CINEMA</b>					
W700 HDMI	720 p	16/9	2000	10000:1	<b>337110</b>
W1070 HDMI	1080 p		2000	10000:1	<b>337115</b>
Mini proj.GP3 Joybee	1280 x 800	16/10	300	10000:1	<b>337120</b>
<b>GAMME EDUCATION</b>					
MX816 courte focale HDMI	1024 x 768	4/3	3000	13000:1	<b>337125</b>
<b>GAMME ÉVÉNEMENTIEL / AFFICHAGE DYNAMIQUE</b>					
MW663 HDMI + USB	1280 x 800	16/10	3000	13000:1	<b>337130</b>
MX764 HDMI + LAN	1024 x 768	4/3	4200	5300:1	<b>337135</b>

**Vidéoprojecteur**

**NOUVEAU !**

Selon les modèles :

- Fonction de lecture de fichiers directement depuis une clef USB
- Fonction de lecture de documents directement depuis une tablette iOS ou Android
- Client léger intégré pour accéder à une session utilisateur sur système Windows® directement depuis le vidéoprojecteur
- Pilotage distant d'ordinateur pour diffusion réseau

Réf. 338250



Réf. 338205



Réf. 338246



Réf. 338253

TOP QUALITÉ !



DÉSIGNATION	RÉSOLUTION	FORMAT	LUMENS	CONTRASTE	RÉF.	PRIX DE VENTE € HT
<b>GAMME BUREAUTIQUE</b>						
EX220U	1024 x 768	4/3	2500	2000:01	<b>338199</b>	<b>360,00</b>
EX240U HDMI	1024 x 768	4/3	2500	2000:01	<b>338205</b>	<b>479,00</b>
EW270U HDMI	1280 x 800	16/10	2600	2000:01	<b>338207</b>	<b>584,00</b>
EX321U	1024 x 768	4/3	2700	3000:01	<b>338252</b>	<b>529,00</b>
XD700U HDMI	1024 x 768	4/3	5000	3000:01	<b>338250</b>	<b>1169,00</b>
UD740U Client léger	1920 x 1200	16/10	4100	3100:01	<b>338256</b>	<b>2899,00</b>
<b>GAMME ÉDUCATION</b>						
EX320U-ST courte focale	1024 x 768	4/3	2700	2000:01	<b>338209</b>	<b>635,00</b>
XD360U-ST courte focale	1024 x 768	4/3	2500	3000:01	<b>338246</b>	<b>829,00</b>
EW331U-ST courte focale	1280 x 800	16/10	3000	2700:01	<b>338251</b>	<b>729,00</b>
WD390U-EST Ultra courte focale	1280 x 800	16/10	3000	3000:01	<b>338254</b>	<b>939,00</b>
<b>GAMME ÉVÉNEMENTIEL / AFFICHAGE DYNAMIQUE</b>						
XL7100U	1024 x 768	4/3	6000	2000:01	<b>338241</b>	<b>2350,00</b>
XD8100UBL	1024 x 768	4/3	7000	2000:01	<b>338213</b>	<b>6290,00</b>
<b>ACCESSOIRES</b>						
Kit d'interactivité (stylet + caméra + logiciel)	-	-	-	-	<b>338253</b>	<b>241,00</b>
Dongle WiFi	-	-	-	-	<b>338248</b>	<b>32,00</b>

INSTALLATION & ÉQUIPEMENT MULTIMÉDIA

### Écran de projection trépied

Installez en quelques secondes votre écran dans votre salle de réunion !

- Format carré 1:1 ou TV 4:3
- Angle de vision : 110°
- Résistant aux flammes et à l'humidité
- Poignée de transport



DÉSIGNATION	TAILLE	DIMENSIONS	RÉF.	PRIX DE VENTE € HT
Écran trépied 1:1	60"	152 x 152 cm	964100	88,95
	70"	178 x 178 cm	964110	111,47
	84"	213 x 213 cm	964120	134,00
Écran trépied 4:3		164 x 123 cm	964170	119,00

### Écran de projection mural

Idéal pour vos séances de Home Cinéma ou vos réunions professionnelles !

- Format vidéo 4:3 – Angle de vision : 110°
- Toile épaisse blanche infroissable à bordure noire pour faciliter le cadrage
- Carter métallique pour une robustesse optimale
- Enroulement / déroulement manuel, blocage par cliquet
- Fixation possible sur mur ou plafond
- Résistant aux flammes et à l'humidité



DÉSIGNATION	TAILLE	DIMENSIONS	RÉF.	PRIX DE VENTE € HT
Écran mural 4:3	84"	171 x 128 cm	964130	95,79
	100"	203 x 152 cm	964140	107,05
	120"	243 x 182 cm	964141	163,37
	150"	305 x 229 cm	964142	229,00

### Écran de projection motorisé 16:9 Home Cinema

- Protection du carter du moteur électrique par une plaque blanc nacré pour une installation fondue dans l'environnement
- Système de pré-tension pour avoir une toile sans ondulation ni déformation
- Liseret noir entourant la toile pour une meilleure attention de l'œil sur l'écran
- Télécommande



DÉSTOCKAGE !



DÉSIGNATION	TAILLE	DIMENSIONS	RÉF.	PRIX DE VENTE € HT
Écran mural électrique 16:9	92"	203 x 114 cm	964200	225,00
	106"	234 x 132 cm	964210	275,00
	120"	265 x 149 cm	964215	350,00

### Écran de projection portable

Emmenez-le partout !

- Format vidéo 4:3 – 80"
- Dimensions de la toile de projection : 163 x 122 cm
- Angle de vision : 110°
- Résistant aux flammes et à l'humidité
- Poids : 9,3 kg



DÉSIGNATION	TAILLE	DIMENSIONS	RÉF.	PRIX DE VENTE € HT
Écran portable	80"	163 x 122 cm	964160	214,00

### Écran de projection motorisé

Pilotez-le à distance !

- Toile épaisse blanche infroissable à bordure noire pour faciliter le cadrage
- Carter métallique pour une robustesse optimale
- Enroulement / déroulement électrique par bouton ou télécommande IR
- Fixation possible sur mur ou plafond
- Résistant aux flammes et à l'humidité
- Télécommande et adaptateur secteur inclus

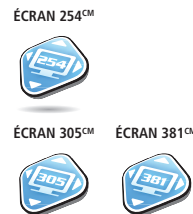

DÉSIGNATION	TAILLE	DIMENSIONS	RÉF.	PRIX DE VENTE € HT
Écran de projection 4:3	100"	203 x 152 cm	964150	197,16
	120"	243 x 182 cm	964151	309,79
	150"	305 x 229 cm	964152	429,00

### Dalle adhésive pour vidéoprojecteurs

De la PLV accrocheuse n'importe où !

Dalle adhésive pour vidéoprojecteurs qui se colle uniquement avec de l'eau sans limite. Totalement repositionnable en fonction des besoins.

La fixation se fait avec un simple spray d'eau et une raclette à vitres pour plaquer la dalle sur une surface transparente comme le verre ou le PVC.

- Dalle réutilisable pouvant se coller et se décoller sans aucune contrainte tout en offrant une image exceptionnelle
- Gamme homogène adaptée à toutes les situations : fort ensoleillement ou besoin d'une image fine et contrastée.

TOP QUALITÉ ! DÉSTOCKAGE !

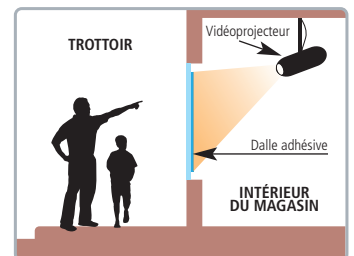

DÉSIGNATION	TAILLE	DIMENSIONS	RÉF.	PRIX DE VENTE € HT
Écran adhésif réutilisable 4:3	40"	82 x 61 cm	963020	471,13
	50"	102 x 77 cm	963030	693,42

## Ecrans de vidéoprojection M2



RETROUVEZ NOS VIDÉOPROJECTEURS VENDUS À LA PAGE 252  
Toute la gamme Mitsubishi en exclusivité !

### Ecran trépied Star

- Ecran trépied facilement installable et transportable pour une utilisation partagée entre plusieurs salles
- Toile blanche mate



Réf. 964250

DÉSIGNATION	FORMAT	DIMENSIONS	RÉF.	PRIX DE VENTE € HT
Ecran trépied	1 : 1	127 x 127 cm	964250	86,00
		152 x 152 cm	964251	105,00
		178 x 178 cm	964252	129,00
		213 x 213 cm	964253	179,00
	4 : 3	152 x 115 cm	964254	119,00
		178 x 135 cm	964255	129,00
213 x 162 cm		964256	169,00	

### Ecran portatif Roll Screen

- Portable, compact, élégant, simple d'utilisation et facile à dérouler
- Carter - piètement aluminium (couleur gris anthracite)
- Toile blanche mate cadrée, parfaitement tendue grâce à son mât télescopique
- Permet également de positionner l'image à la hauteur souhaitée (crans de blocage prédéfinis)
- Housse fournie pour transporter l'écran



Réf. 964257

DÉSIGNATION	FORMAT	DIMENSIONS	RÉF.	PRIX DE VENTE € HT
Ecran portatif	4 : 3	128 x 98 cm	964257	409,00
		168 x 128 cm	964258	509,00
		211 x 160 cm	964259	617,00

### Ecran démontable Fast Fold Deluxe

Le must pour la location et l'événementiel !

- Cadre en aluminium
- Montage sans outil
- Cadre pouvant être réglé en hauteur
- Toile avec liseret noir pour amélioration de la qualité visuelle
- Valise de rangement rigide à roulettes

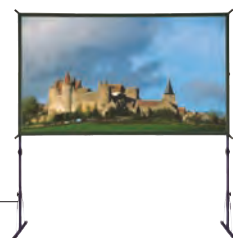

Réf. 964261

DÉSIGNATION	FORMAT	DIMENSIONS	RÉF.	PRIX DE VENTE € HT
Ecran démontable Fast Fold Deluxe	4 : 3	213 x 160 cm	964260	926,00
		244 x 183 cm	964261	1041,00
		305 x 228 cm	964262	1259,00
		366 x 274 cm	964263	1436,00
		427 x 320 cm	964264	1637,00

### Ecran manuel à enroulement contrôlé (Controlled Screen Return)

- Aluminium anodisé
- Simplicité d'installation murale ou au plafond
- Entraxe de fixation ajustable en fonction des contraintes liées à l'installation
- Format 1:1 sans cadrage
- Format 4:3 avec cadrage noir côtés (2,5 cm) pour renforcer le contraste des couleurs sur les toiles
- Toile blanche mate



Réf. 964266

DÉSIGNATION	FORMAT	DIMENSIONS	RÉF.	PRIX DE VENTE € HT
Ecran trépied	1 : 1	158 x 158 cm	964265	245,00
		178 x 178 cm	964266	280,00
		198 x 198 cm	964267	329,00
		238 x 238 cm	964268	376,00
	4 : 3	178 x 135 cm	964269	280,00
		198 x 150 cm	964270	326,00
		238 x 180 cm	964271	376,00

### Ecran électrique Senior

A partir de 3.5 m !

- Une fois installés, le moteur et la toile de projection restent accessibles, afin de permettre les opérations de réglage et d'entretien faciles
- Carter en acier robuste avec un moteur rapide et silencieux



DÉSIGNATION	FORMAT	DIMENSIONS	RÉF.	PRIX DE VENTE € HT	
Ecran électrique Senior	1 : 1	350 x 350 cm	964272	2714,00	
		400 x 400 cm	964273	3049,00	
		450 x 450 cm	964274	4167,00	
		500 x 500 cm	964275	4697,00	
	4 : 3	350 x 265 cm	964276	2467,00	
		400 x 300 cm	964277	2772,00	
		450 x 340 cm	964278	3789,00	
		500 x 378 cm	964279	4270,00	
		Télécommande RF	-	964280	184,00

### Ecran électrique encastrable pour faux-plafond Integra

- Système de connexion « Plug & Play » très simple d'utilisation
- Accès facile à l'intérieur du carter sans avoir à démonter l'écran
- Carter en acier avec finition pour faux plafonds en aluminium laqué blanc (RAL 9016)



(autres dimensions disponibles : nous consulter)

DÉSIGNATION	FORMAT	DIMENSIONS	RÉF.	PRIX DE VENTE € HT	
Ecran électrique encastrable Integra	1 : 1	180 x 180 cm	964281	959,00	
		220 x 220 cm	964283	990,00	
		280 x 280 cm	964285	1217,00	
		300 x 300 cm	964286	1484,00	
		180 x 138 cm	964289	959,00	
	4 : 3	220 x 168 cm	964291	990,00	
		280 x 213 cm	964293	1217,00	
		320 x 243 cm	964295	2230,00	
		Télécommande RF	-	964297	184,00

### Ecran mural électrique grande taille

Parfaitement adapté aux installations audiovisuelles professionnelles !

- Prêt à poser grâce à ses pré-réglages en usine
- Section de carter : 15 x 17 cm
- Simplicité d'installation murale ou au plafond grâce aux deux pattes de fixation fournies avec l'écran
- Entraxes de fixation ajustables en fonction des contraintes liées à l'installation
- Livré avec câble moteur de 10 m (sortie gauche face écran)
- Moteur protégé contre les surchauffes et le déroulement involontaire
- Fourni avec un inverseur



DÉSIGNATION	FORMAT	DIMENSIONS	RÉF.	PRIX DE VENTE € HT
Ecran mural grande taille Media Screen	1 : 1	400 x 400 cm	964298	1974,00
	4 : 3	400 x 300 cm	964299	1664,00
		500 x 375 cm	964300	2484,00
Interrupteur mural	-	-	964301	158,00

### Ecran mural électrique très grande taille

Idéal pour les salles polyvalentes ou salles de conférences, amphithéâtres !

- Prêt à poser et prêt à l'emploi (pré-réglé en usine)
- Caisson autoporteur composé de profilés d'aluminium anodisé (faces avant et arrière)
- Livré avec câble moteur de 10 m (sortie gauche face écran)
- Moteur protégé contre les surchauffes et le déroulement involontaire
- Fourni avec un inverseur



DÉSIGNATION	FORMAT	DIMENSIONS	RÉF.	PRIX DE VENTE € HT
Ecran mural élec. Auto Screen	1 : 1	500 x 500 cm	964303	3384,00
	4 : 3	600 x 450 cm	964304	4014,00
		Télécommande radiofréquence (RF)	-	964305



# INSTALLATION RÉSEAU ET OUTILLAGE

## SOMMAIRE

### TOP VENTES DU MOMENT



#### KIT pour produits APPLE®

Kit d'outils 16 en 1 pour la réparation des produits Apple® !

- 12 embouts de tournevis de 4 mm en acier CrMov : TS1, PH000 cruciforme, 1,5 mm plat, T4, T6, T8, T10, T15, T20 et embout extra fin pour l'extraction des cartes SIM
- Leviers POM pour ouvrir les boîtiers et accéder aux composants internes

RÉF.	PRIX DE VENTE € HT
815574	15,90

Page 259

▶ Pincés	256
▶ Outillage	257-260 & 267-268
▶ Rangements	261
▶ Trousses à outils	262-263
▶ Outils & testeurs	264-266 & 269
▶ Éléments pour cordon	270

Pinces

RETROUVEZ TOUTE LA CONNECTIQUE RJ-45 VENDUE À LA PAGE 29

Pince à sertir



PINCE À SERTIR								
DÉSIGNATION	RJ-09	RJ-11	RJ-12	RJ-45	RJ-10	BNC	RÉF.	PRIX DE VENTE € HT
Pince RJ-9	X						812020	14,90
Pince RJ-11 / RJ-12		X	X				812021	14,90
Pince RJ-45				X			812022	16,00
Pince RJ-12 / RJ-45			X	X			812023	39,60
Pince RJ-11 / RJ-12 / RJ-45 avec loquet de verrouillage		X	X	X			812024	50,20
Pince RJ-9 / RJ-11 / RJ-12 / RJ-45	X	X	X	X			812025	60,70
Pince RJ-12 / RJ-45			X	X			812026	56,60
Pince RJ-9 / RJ-11 / RJ-12 / RJ-45 / RJ-10	X	X	X	X	X		812027	76,20
Pince RJ SHORT BODY				X			812310	46,90
Coffret pince RJ-45 + 20 plugs				X			815380	29,60
Pince pour RG-58 / RG-59 / RG-62						X	813010	67,67

Pince à dénuder

Pour câble méplat et rond !

- Dénude les câbles de diamètre 0,5 à 6 mm
- Dégaine les câbles méplats téléphoniques



DÉSIGNATION	RÉF.	PRIX DE VENTE € HT
Pince à dénuder	812240	15,60

Pince à dénuder

- Réf. 813100 dénude les câbles réseau et coaxiaux
- Réf. 812230 dénude les conducteurs de la gauge 10 à 30



DÉSIGNATION	RÉF.	PRIX DE VENTE € HT
Pince universelle à dégainer	813100	19,90
Pince à dénuder	812230	15,50

Pince coupante

Pince pour câble jusqu'à 10 mm.



DÉSIGNATION	RÉF.	PRIX DE VENTE € HT
Pince coupe câble	815540	15,90

Pince électricien



DÉSIGNATION	LONGUEUR	RÉF.	PRIX DE VENTE € HT
Pince coupante électricien	140 mm	815611	9,50
Pince à bec électricien		815612	9,50

Pince électricien

Norme VDE / GS ISOLATION 1000 Volts !

Norme IEC60900 : 2004



DÉSIGNATION	LONGUEUR	RÉF.	PRIX DE VENTE € HT
Pince coupante électricien	160 mm	815613	14,90
Pince à bec électricien	170 mm	815614	15,10
Pince plate électricien	180 mm	815615	14,90
Pince à dénuder	160 mm	815616	13,50

### Outil d'insertion pour bloc 110 / Krone

- Réf. 810250 : usage occasionnel
- Réf. 939100 : usage intensif
- Réf. 939901 : usage intensif, croche câble, lame range câble



DÉSIGNATION	RÉF.	PRIX DE VENTE € HT
Outil d'insertion plastic bloc 110	810250	6,39
Outil d'insertion plastic bloc 110	939100	39,70
Outil d'insertion métal KRONE	939901	21,90

### Pince Brucelle

Le lot de 4 pinces.



DÉSIGNATION	RÉF.	PRIX DE VENTE € HT
Pince brucelle (lot de 4)	815550	5,70

### Dénudeur de câble "Jokari"

Dénudez facilement vos câbles !

- Pour tous les câbles ronds habituels (Ø8 - 28 mm)
- Avec vis régulatrice de profondeur de coupure
- Longueur : 170 mm



DÉSIGNATION	RÉF.	PRIX DE VENTE € HT
Dénudeur de câble	818126	14,90

### Station de soudage pro

- Échelle de température avec afficheur à 7 segments
- Élément d'échauffement céramique avec capteur de température
- Puissance max. du corps de chauffe : 48W
- Réglage manuel de la température
- Indication d'activation par LED
- Plage de température : 150 - 420°C
- Tension de travail : 24V



DÉSIGNATION	RÉF.	PRIX DE VENTE € HT
Station de soudage pro	815149	89,00

### Pince coupante PRO

Coupez sans effort les sections jusqu'à 2 mm² !

NOUVEAU !

- Longueur 21 cm
- Coupe 2 mm² de métal
- Mécanisme réduisant de 50% la force de pression
- Traitée anticorrosion



DÉSIGNATION	RÉF.	PRIX DE VENTE € HT
Pince coupante PRO	815576	21,50

### Cutter à lame rétractable

- Lame rétractable automatiquement
- Cutter en métal
- Lame vendue par 5 pièces



DÉSIGNATION	RÉF.	PRIX DE VENTE € HT
Cutter à lame rétractable	815561	7,30
Lame de cutter (5 pièces)	815562	1,90

### Tout l'univers de la soudure

Tout l'équipement pour réaliser de bonnes soudures !

- Réf. 815510 : Station de Soudage 50 W  
Réglage de la température manuelle  
Température de 175° à 480°
- Réf. 815700 : Permet de dessouder des composants sur un circuit imprimé et d'enlever le surplus de soudure.  
Longueur de 1,6 m, largeur de 2.5 mm
- Réf. 815520 : Matière ABS et aluminium  
Longueur de 190 mm
- Réf. 815801 : Bobine de soudure sans plomb



DÉSIGNATION	RÉF.	PRIX DE VENTE € HT
Station de soudage	815510	34,50
Tresse à dessouder	815700	4,30
Pompe à dessouder	815520	5,40

**Outillage**

À SAVOIR

**TYPES EMBOUTS**

	Type A		Type F		Type K		Type P
	Type B		Type G		Type L		Type Q
	Type C		Type H		Type M		Type R
	Type D		Type I		Type N		Type S
	Type E		Type J		Type O		Type T

**Tournevis**

- Manche avec grippe
- Embouts type A : 3-5-6-8
- Embouts type B : 0-1-2-3



DÉSIGNATION	RÉF.	PRIX DE VENTE € HT
Jeu de 10 tournevis	815571	22,90

**Tournevis électricien isolé**

**La sécurité GS / VDE !**

- Tournevis homologué isolation 1000 v
- Norme VDE / GS 103887G
- Embouts type A : 2,5 - 4 - 5,5 - 6,5
- Embouts type B : PH0 - PH1 - PH2



DÉSIGNATION	RÉF.	PRIX DE VENTE € HT
Tournevis électricien	815606	18,00

**Tournevis multi-embout**

- Tournevis à cliquet
- Embouts type A : 1/8" - 3/16"
- Embouts type B : PH0 - PH1 - PH2
- Embouts type H : T5H - T6H - T7H - T8H - T9H - T10H - T15H - T20H - T25H - T27H - T30H - T40H
- Embouts type I : 2 - 2.5 - 3 - 4 - 5 - 6 - 8 mm / 5/64" - 3/32" - 7/64" - 1/8" - 9/64" - 5/32"
- Embouts type L : PZ0 - PZ1 - PZ2
- Embouts type F : 4 - 6 - 8 - 10 - 12
- Embouts type E : S1 - S2 - S3
- Embouts type R : M5 - M6 - M8
- Embouts type K : C1 - C2 - C3
- Embouts type T : 1 - 2 - 3 - 4 - 5
- Embouts type Q : 6 - 8 - 10



DÉSIGNATION	RÉF.	PRIX DE VENTE € HT
Tournevis multi-embout	815604	27,60

**Tournevis à cliquet**

**Vissez sans effort !**

- Manche à cliquet
- Embouts type A : 3 - 5 - 6
- Embouts type B : PH0 - PH1 - PH2
- Embouts type C : T10 - T15 - T20
- 1 embout mâle pour douille



DÉSIGNATION	RÉF.	PRIX DE VENTE € HT
Tournevis à cliquet	815670	7,50

**Tournevis multi-position**

- Tournevis à cliquet orientable
- Embouts type A : 5 - 6
- Embouts type B : PH1 - PH2
- Embouts type C : T10 - T15 - T20
- Embouts type L : PZ1 - PZ2



**PRATIQUE !**

DÉSIGNATION	RÉF.	PRIX DE VENTE € HT
Tournevis multi-position	815603	25,50

**Kit de 6 tournevis de précision**

**La précision sous la main !**

- 2 tournevis cruciformes PH0 / PH00
- 4 tournevis plats 1.4 / 2.0 / 2.4 / 3.0
- Longueur de 13 cm



DÉSIGNATION	RÉF.	PRIX DE VENTE € HT
Kit de 6 tournevis de précision	815590	18,20
Magnétiseur / Démagnétiseur	815600	4,30

INSTALLATION RÉSEAU & OUTILLAGE



### Tournevis 32 embouts

- Mini tournevis avec prolongateur de 11 cm
- Embouts type A : 1 - 1,5 - 2,5 - 3 - 3,5 - 4
- Embouts type B : PH000 - PH00 - PH0 - PH1
- Embouts type C : T4 - T5 - T6 - T7 - T8 - T9 - T10 - T15 - T20
- Embouts type D : 0,7 - 0,9 - 1,3 - 1,5 - 2 - 2,5 - 3 - 4
- Embouts type L : PZ0 - PZ1



DÉSIGNATION	RÉF.	PRIX DE VENTE € HT
Tournevis 32 embouts	815602	23,90

### Mini tournevis

Les tout en un !



Réf. 815650

DÉSIGNATION	RÉF.	PRIX DE VENTE € HT
Mini tournevis 10 en 1	815640	16,80
Mini tournevis 28 en 1	815650	23,70

### Support embout à verrouillage

Ne perdez plus vos embouts !

- Jeu d'embouts avec 29 embouts en acier S2
- Mandrin magnétique à serrage rapide pour visseuses électriques
- Coffret de rangement avec attache-ceinture rotatif
- Embouts type A : 3 - 4,5 - 5,5 - 6,5
- Embouts type B : PH0 - PH1 - PH2 - PH3
- Embouts type H : T6H - T7H - T8H - T9H - T10H - T15H - T20H - T25H - T27H - T30H - T40H
- Embouts type L : PZ0 - PZ1 - PZ2 - PZ3
- Embouts type S : H2 - H2,5 - H3 - H4 - H5 - H6

PRATIQUE !  
Mandrin magnétique à serrage rapide



DÉSIGNATION	RÉF.	PRIX DE VENTE € HT
Support embout à verrouillage	815151	18,00

### Trousse électricien

Intervenez sur un produit sous tension en toute sécurité !

Cette trousse à outils répond aux normes européennes en vigueur.

- Embouts type A : 2,5 - 3 - 5,5 - 6,5
- Embouts type B : PH0 - PH1 - PH2
- Tension d'isolation max 1000 V
- Chrome vanadium
- Normes VDE, GS
- IEC.60900-2004



DÉSIGNATION	RÉF.	PRIX DE VENTE € HT
Trousse électricien	812320	74,50

### KIT pour produits APPLE®

NOUVEAU !

Kit d'outils 16 en 1 pour la réparation des produits Apple® !

- 12 embouts de tournevis de 4 mm en acier CrMov : TS1, PH000 cruciforme, 1,5 mm plat, T4, T6, T8, T10, T15, T20 et embout extra fin pour l'extraction des cartes SIM
- Leviers POM pour ouvrir les boîtiers et accéder aux composants internes



DÉSIGNATION	RÉF.	PRIX DE VENTE € HT
KIT d'outils pour pour iPhone® / iPad®	815574	15,90

### Tournevis 11 mini embouts

Ne perdez plus vos embouts !

- Tournevis à cliquet
- Manche support embouts à ouverture automatique
- Embouts type A : 2 - 2,5 - 3
- Embouts type B : PH00 - PH0 - PH1
- Embouts type C : T6 - T7 - T8 - T9 - T10
- Longueur 16 cm



PRATIQUE !  
Tous les embouts à portée de main

DÉSIGNATION	RÉF.	PRIX DE VENTE € HT
Tournevis 11 mini embouts	815601	19,50

### Boîte de 100 embouts

La solution 100 en 1 !

- Embouts type A : 3 - 4 - 4,5 - 5 - 5,5 - 6 - 6,5 - 7 - 8
- Embouts type B : PH0 - PH1 - PH2 (5x) - PH3
- Embouts type C : T8 - T10 - T15 - T20 - T25 - T27 - T30 - T40 - T45
- Embouts type D : 1,5 - 2 - 2,5 - 3 - 4 - 5 - 5,5 - 6 - 8  
1/16 - 5/64 - 3/32 - 7/64 - 1/8 - 9/64 - 5/32 - 3/16 - 7/32 - 1/4
- Embouts type E : S0 - S1 - S2 - S3
- Embouts type F : 4 - 6 - 8 - 10
- Embouts type H : T8H - T10H - T15H - T20H - T25H - T27H - T30H - T35H - T40H
- Embouts type I : 2 - 2,5 - 3 - 4 - 5 - 6 - 5/32 - 9/64 - 1/8 - 7/64 - 3/32 - 5/64
- Embouts type K : 1 - 2 - 3
- Embouts type L : PZ0 - PZ1 - PZ2 (5x) - PZ3
- Embouts type N : M5 - M6 - M8
- Embouts type Q : 1 - 2 - 3 - 4
- Embouts type T : 6 - 8 - 10
- 1 outil pour écrous à oreilles
- 4 prolongateurs :
  - porte-embout à douille
  - porte-embout magnétique
  - prolongateur 1/4" sq. x 1/4" x 2"
  - prolongateur 1/4" sq. x 1/4" x 1"



DÉSIGNATION	RÉF.	PRIX DE VENTE € HT
Boîte 100 embouts	815152	18,90

**Outillage**

**Visseuse / Dévisseuse batterie lithium 10,8 V**

**NOUVEAU !**

- 2 vitesses 350 – 1100 Rpm
- 6 forets métal 1.5 - 2.5 – 3 – 4 – 5 - 6
- 1 porte embout aimantée
- Embouts type **A** 5 - 6
- Embouts type **B** 1 - 2
- Embouts type **L** 1 - 2



DÉSIGNATION	RÉF.	PRIX DE VENTE € HT
Visseuse / dévisseuse batterie lithium 10,8 V	<b>815577</b>	<b>63,50</b>

**Thermomètre sans contact**

- Viseur laser
- Affichage de la température en °C ou °F
- Grand afficheur LCD à rétro-éclairage ambré
- Affichage de la température maximale en temps réel
- Affichage de la dernière mesure par pression sur le bouton °C / °F
- Extinction automatique
- Plage de mesure : -35 °C ~ 365 °C (-31 °F ~ 689 °F)
- Piles fournies : 2 piles 1.5 V type R03
- Dimensions : 172,9 x 36,0 x 71,5 mm
- Laser classe II
- Puissance < 1 mW



**ATTENTION : LIMITÉ À UN USAGE PROFESSIONNEL !**

DÉSIGNATION	RÉF.	PRIX DE VENTE € HT
Thermomètre sans contact	<b>818125</b>	<b>98,70</b>

**Pied à coulisse numérique**

- Pour mesure intérieure - extérieure - en profondeur
- Matériau : acier inoxydable
- Longueur de mesure : 15 cm
- Précision : 0.01 mm
- Pile non fournie (type LR44 -1.5 V)

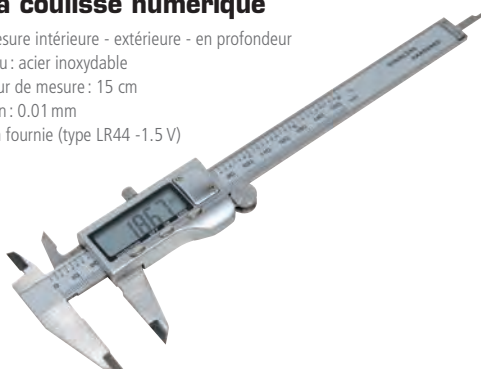

DÉSIGNATION	RÉF.	PRIX DE VENTE € HT
Pied à coulisse numérique	<b>813101</b>	<b>46,50</b>

**Tournevis électrique orientable**

- 200 tours minute
- Switch visseuse dévisseuse
- Chargeur secteur
- Temps de fonctionnement en continu 35 mn
- 2 embouts magnétiques
- Embouts type **A** : 3 - 4 - 5 - 6 - 7
- Embouts type **B** : PH1 - PH2 - PH3



**PRATIQUE !**

DÉSIGNATION	RÉF.	PRIX DE VENTE € HT
Tournevis électrique	<b>815572</b>	<b>39,00</b>

**Mètre ruban 3 mètres**

Protégé par une enveloppe caoutchouc.



DÉSIGNATION	LONGUEUR	LARGEUR	RÉF.	PRIX DE VENTE € HT
Mètre ruban	3 m	16 mm	<b>815617</b>	<b>4,90</b>

**Mallette 25 outils**

**Emmenez-là partout avec vous !**

- Pincettes à becs ronds et coupantes
- Pincette en acier inoxydable
- Clés à douille : 7, 8, 9, 10
- Tournevis magnétique
- 10 embouts : plat, cruciforme, 'star' T10, T20, T30
- 6 tournevis plats et cruciformes
- Dimensions : 15,5 x 10 x 4,8 cm



DÉSIGNATION	RÉF.	PRIX DE VENTE € HT
Mallette 25 outils	<b>818120</b>	<b>23,20</b>

### Boîte de rangement

- Bac amovible
- Fermetures métalliques
- 3 organisateurs intégrés dans le couvercle supérieur



DÉSIGNATION	DIMENSIONS	RÉF.	PRIX DE VENTE € HT
Boîte de rangement	41,3 x 21,2 x 18,6 cm	<b>818101</b>	<b>19,90</b>
	48,6 x 26,7 x 24,2 cm	<b>818102</b>	<b>32,50</b>

### Boîte de rangement renforcée métal

- Boîte recouverte d'acier inoxydable
- Poignée en aluminium
- Plateau amovible à 4 compartiments



DÉSIGNATION	DIMENSIONS	RÉF.	PRIX DE VENTE € HT
Boîte de rangement renforcée métal	38 x 27 x 22,5 cm	<b>818104</b>	<b>42,50</b>
	50,5 x 23,5 x 25,5 cm	<b>818105</b>	<b>52,90</b>
	59 x 28 x 27,5 cm	<b>818106</b>	<b>55,90</b>

### Coffre à outils mobile

- 2 organisateurs extra solides, antichocs en polycarbonate (avec 4 compartiments chacun) dans le couvercle
- Compartiment de rangement amovible à l'intérieur
- Couvercle avec rainures en V, pratique pour scier des tubes, planches de bois, etc.
- 2 poignées
- 2 fermetures métalliques
- Large manche télescopique en acier avec poignée en caoutchouc
- Grandes roues revêtues de caoutchouc
- Dimensions : 67 x 42 x 40 cm



**LE PLUS PRODUIT !**  
Pratique & robuste !

DÉSIGNATION	RÉF.	PRIX DE VENTE € HT
Coffre à outils mobile	<b>818103</b>	<b>99,00</b>

### Kit gaine thermo rétractable

Isoler vos connexions !

- Ø1 x 10 cm : 60 pcs
- Ø2 x 10 cm : 40 pcs
- Ø3 x 10 cm : 30 pcs
- Ø4,5 x 10 cm : 20 pcs
- Ø6 x 10 cm : 10 pcs
- Ø9 x 10 cm : 10 pcs
- Sans halogène ni dioxyde



DÉSIGNATION	RÉF.	PRIX DE VENTE € HT
Kit gaine thermo rétractable	<b>629211</b>	<b>17,51</b>

### Boîte de rangement

- Réf. 818123 :
  - 18 emplacements
  - L 21 x l 12,5 x h 3,5 cm
- Réf. 818122 :
  - 5 emplacements
  - L 18 x l 9,5 x h 4 cm

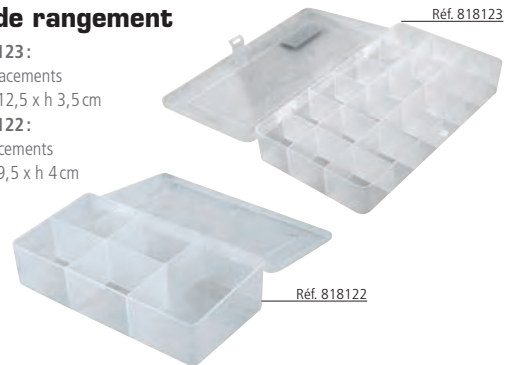

DÉSIGNATION	RÉF.	PRIX DE VENTE € HT
Boîte 18 emplacements	<b>818123</b>	<b>6,08</b>
Boîte 5 emplacements	<b>818122</b>	<b>5,36</b>

### Servante métallique

Ne perdez plus vos outils !

- Matière plastique recouverte d'acier inoxydable
- 3 compartiments
- Dimensions hors tout : 57 x 35,4 x 83 cm



DÉSIGNATION	RÉF.	PRIX DE VENTE € HT
Servante métallique	<b>818121</b>	<b>179,00</b>

### Valise de rangement

Valise de transport renforcée !

- Renfort en aluminium
- Cadre plastique rigide
- Dimensions : 47 x 33 x 15 cm



DÉSIGNATION	RÉF.	PRIX DE VENTE € HT
Valise de rangement	<b>818260</b>	<b>58,50</b>

## Trousses à outils

### Trousse à outils

Trousse contenant 13 pièces :

- 3 tournevis plats et cruciformes
- 1 pince plate
- 2 pinces coupantes
- 1 pince à bec
- 1 fer à souder
- 1 pompe à dessouder
- 1 multimètre digital
- 1 clé à molette
- 1 jeu de clef haléon
- 1 pince brucelle



DÉSIGNATION	RÉF.	PRIX DE VENTE € HT
Trousse à outils	818119	95,90

### Trousse à outils "PC basique"

La trousse de base pour bien travailler !

Trousse contenant 12 pièces :

- 1 insert circuit intégré (pour CI de 14 et 16 pins)
- 1 embout réversible TORX T10 / T15
- 2 tournevis pour écrous format 3/16" et 1/4"
- 1 tournevis à embouts
- 2 tournevis cruciformes
- 2 tournevis plats
- 2 pinces brucelles
- 1 extracteur



DÉSIGNATION	RÉF.	PRIX DE VENTE € HT
Trousse à outils "PC basique"	818000	17,30

### Valise "Maintenance Pro"

Spécialement équipée pour la maintenance des ordinateurs dans une valise de luxe avec serrures.

Plus de 48 pièces dont :

- Multimètre digital
- Pinces électroniques diverses
- Fer à souder
- Pompe à dessouder
- Tournevis divers
- Clés diverses



DÉSIGNATION	RÉF.	PRIX DE VENTE € HT
Valise "maintenance Pro"	818150	189,00

### Trousse dépannage "éco"

Trousse contenant 23 pièces :

- 1 tournevis à cliquet + support embouts
- 12 embouts
- 1 pince coupante
- 1 pince plate
- 2 extracteurs de circuit intégré
- 1 pince brucelle
- 1 tube plastique
- 2 mini tournevis
- 1 grappe



DÉSIGNATION	RÉF.	PRIX DE VENTE € HT
Trousse dépannage "éco"	818124	27,70

### Trousse de maintenance

L'équipement économique pour le mainteneur !

Trousse contenant 35 pièces :

- Un fer à souder & soudeuse
- Pompe à dessouder
- Manche tournevis avec 14 embouts (plat, cruciforme, btr & torx)
- Pince demi ronde et coupante
- Testeur de polarité
- Pince brucelle
- Cutter



DÉSIGNATION	RÉF.	PRIX DE VENTE € HT
Trousse maintenance	818160	64,70

### Valise "Réseau"

Mallette réseau complète sous forme d'attaché-case simili cuir avec serrure à code comprenant :

- 6 tournevis : 2 plats, 3 cruciformes et 1 torx
- 6 tournevis de précision : 3 plats et 3 cruciformes
- 1 tournevis isolant
- 3 tournevis plats flexibles
- 1 outil d'extraction
- 1 bracelet anti-statique
- 1 fer à souder
- 1 rouleau de soudeuse
- 1 pompe à dessouder

Réf. 180040



#### OPTION MALLETTE RESEAU

- 1 testeur réseau 10/100 Base-T
- 1 pince à sertir RJ-45
- 1 outil à dénuder
- 1 outil d'insertion CAD
- 1 jeu de 10 attaches velcro
- 1 jeu de 10 serre-câbles
- 1 sachet de 50 connecteurs RJ-45 CAT. 5
- 1 sachet de 10 connecteurs blindés CAT. 5

DÉSIGNATION	RÉF.	PRIX DE VENTE € HT
Valise "réseau" 44 pièces	180040	160,47
Valise "réseau" 52 pièces	180090	320,33

### Valise de rangement

#### Valise de transport renforcée !

- Renfort en aluminium
- Cadre plastique rigide
- Dimensions : 47 x 33 x 15 cm



DÉSIGNATION	RÉF.	PRIX DE VENTE € HT
Valise de rangement	818260	58,50

### Trousse à outils "maintenance"

#### Optimisez vos interventions !

Trousse contenant 19 pièces :

- 3 tournevis plats + 3 cruciformes et 2 clés à douille
- 1 tube de rangement
- 1 rouleau de soudure
- 1 fer à souder
- 1 pompe à dessouder
- 1 clé à molette
- 1 tournevis porte embout magnétique
- 2 pinces brucelles
- 1 pince à sertir
- 1 pince coupante
- 1 outil d'insertion circuit imprimé
- 1 outil d'extraction circuit imprimé
- 1 pince plate
- 3 tournevis de précision



DÉSIGNATION	RÉF.	PRIX DE VENTE € HT
Trousses à outils "maintenance"	180100	48,50

### Valise 80 pièces

#### Valise outils de dépannage !

Valise contenant 80 pièces dont :

- 6 tournevis standards et cruciformes
- 1 brosse métallique forme stylo
- 1 fer à souder
- 1 multimètre digital
- 3 outils d'insertion
- 1 brosse de nettoyage
- 1 pince à dénuder
- 1 pince à sertir
- 1 clé à molette
- 2 pointes probe en métal
- Etc...



DÉSIGNATION	RÉF.	PRIX DE VENTE € HT
Valise 80 pièces	180120	204,97

### Valise "Technician Dream"

#### Vous en rêviez, nous l'avons réalisé !

Valise contenant plus 80 pièces dont :

- Multimètre digital
- Pinces électroniques diverses
- Fer à souder
- Pompe à dessouder
- Tournevis divers
- Clefs diverses
- Visseuse électrique (rechargeable)



DÉSIGNATION	RÉF.	PRIX DE VENTE € HT
Valise "Technician Dream"	818170	252,97

### Mallette "Réseau"

#### Pour le câblage et le test réseau !

Réf. 808081 :

- Mallette plastique
- 1 testeur
- 1 pince à sertir RJ-9 / 12 / 45
- 1 dénudeur
- 1 outil insertion LSA / 110

Réf. 818082 :

- Mallette rigide plastique aluminium
- 1 pince à sertir RJ-12 / RJ-45 à cliquet
- 1 dénudeur
- 1 outil insertion 110
- 30 connecteurs RJ-45 UTP
- 30 connecteurs RJ-12

Réf. 818082



Réf. 808081

DÉSIGNATION	RÉF.	PRIX DE VENTE € HT
Mallette "Réseau RJ-9, 12 & 45"	808081	97,34
Mallette "Réseau RJ-12 & 45"	818082	101,97

Outils et testeurs

**Testeur réseau**

- Une personne suffit pour effectuer les tests
- Recherche des erreurs sur câble de catégorie 5e, 6e : circuit ouvert, court-circuit, faux-raccord, connexion inversée ou interférence
- Localisation des erreurs
- Mesure des longueurs et localisation des courts-circuits et des circuits ouverts
- Calibrage dynamique avec 97% de précision sur les longueurs
- Outil portable à autonomie de 50 heures
- Extinction automatique en cas d'inactivité au-delà de 30 mn
- Mesure des longueurs et vérification des paires
- Jacks de test pour module distant (ID1-ID8)

**NOUVEAU !**



DÉSIGNATION	RÉF.	PRIX DE VENTE € HT
Testeur réseau	<b>045131</b>	<b>75,50</b>

**Testeur multicâbles**

Ce testeur associé aux différents kits vous permet de contrôler le bon câblage de vos différents cordons.

- Une fonction PIN TEST avec câblage standard en fonction des embouts
- Une deuxième fonction PIN OUT vous permettant de mettre un câblage spécifique en mémoire et de contrôler par comparaison les autres câbles
- Test de continuité

**NOUVEAU !**



Réf. 045102  
RJ-45-11-BNC

Réf. 045103  
HDMI®  
MINI  
MICRO

Réf. 045101

Réf. 045104  
SVGA  
DISPLAYPORT  
MINI

DÉSIGNATION	RÉF.	PRIX DE VENTE € HT
Testeur (seul)	<b>045101</b>	<b>185,00</b>
Kit RJ-45 - 11 - BNC	<b>045102</b>	<b>135,00</b>
Kit HDMI - mini - micro	<b>045103</b>	<b>129,00</b>
Kit SVGA - DisplayPort - mini	<b>045104</b>	<b>149,00</b>

**Détecteur multifonction**

Détecteur de fils électriques sous tension et de poutres métalliques ou en bois. Localise le centre des poutres métalliques ou en bois et de fils électriques sous tension jusqu'à 2 cm ± 0.3 cm de profondeur.



DÉSIGNATION	RÉF.	PRIX DE VENTE € HT
Détecteur multifonction	<b>045611</b>	<b>28,74</b>

**Détecteur de tension sans contact**

Permet la détection de la tension d'un câble sans contact en toute sécurité.

- Détecte de 12 à 600 VAC
- Détection sonore et visuelle
- Réglage de la sensibilité par molette
- Pile non fournie



DÉSIGNATION	RÉF.	PRIX DE VENTE € HT
Détection de tension sans contact	<b>815671</b>	<b>15,40</b>

### Testeur LAN RJ-11 / RJ-12 / RJ-45

#### Le plus économique !

- Exécute automatiquement les tests pour continuité, câblage ouvert, court-circuité et croisé
- Commutateur permettant de choisir entre test lent ou rapide
- Alimentation : pile 9 V (non inclus)



PREMIER PRIX ! BAISSÉ DE PRIX !



DÉSIGNATION	RÉF.	PRIX DE VENTE € HT
Testeur LAN pour RJ-11 / RJ-12 / RJ-45	045130	26,50

### Testeur multiple ProLAN

#### La version professionnelle !

Testeur vraiment pratique permettant de lire facilement la configuration des câbles 10Base T, 10Base 2, RJ-45 / RJ-11 et Token Ring en comparant le signal émis et le signal reçu. Grâce aux deux modules séparés, il peut tester le câblage avant ou après l'installation. Cela devient très facile de vérifier la continuité du câble, les court-circuits, les coupures et les mauvais branchements.

- 1 boîtier module principal
- 1 module remote terminator avec une rangée de voyants numérotés de 1 à 8 et GND avec un connecteur RJ-45 STP



DÉSIGNATION	RÉF.	PRIX DE VENTE € HT
Testeur multiple ProLan (BNC, RJ-45)	045100	69,00

### Testeur réseau avec générateur de signal

#### Recherchez la coupure de vos câbles !

Permet de tester le câblage RJ-45 réseau / RJ-12 téléphonique. Localisation des câbles dans un mur ou une goulotte

- Le mode générateur permet la recherche d'une coupure sur un câble réseau ou téléphonique



DÉSIGNATION	RÉF.	PRIX DE VENTE € HT
Testeur réseau avec générateur de signal	818131	198,00

### Testeur réseau actif

- Teste les caractéristiques physiques des cordons ou câbles
- Plan de câblage pour les paires de fils rompues, inversées et les paires de fils mal câblées
- Il mesure la longueur des paires de fils sans remote
- Une fonction intégrée de Portfinder permet de localiser les points de connexion du réseau et les répéteurs multiports correspondants (hub switch)



DÉSIGNATION	RÉF.	PRIX DE VENTE € HT
Testeur réseau actif	045173	589,00

### Testeur câble tracker

#### 3 appareils en 1 !

Ce testeur vous permet de repérer et tester votre réseau.

Ce kit tout en un réunit les éléments suivants :

- 1 testeur de câble point à point
- 1 identificateur de prises murales
- 1 testeur réseau (écran)



Il est fourni avec un émetteur pour les tests point à point de cordons réseau et de câbles installés, avec un testeur de ligne qui détecte les circuits actifs. La fonction de vérification de l'identité permet à l'utilisateur de vérifier jusqu'à 100 prises murales sans avoir à étiqueter les câbles. Le testeur de réseau fait clignoter le voyant lumineux sur le hub / switch réseau, ce qui facilite l'identification des prises et des câbles. Détecte l'activité et la vitesse des réseaux. Avec ce kit, vous allez pouvoir identifier chacune des prises réseaux disséminées dans vos locaux ou contrôler une installation existante afin de détecter les pannes ou coupures éventuelles.

DÉSIGNATION	RÉF.	PRIX DE VENTE € HT
Testeur câble tracker	045170	389,00

### Testeur Ethernet actif

Permet de déterminer les problèmes de transmission sur les éléments actifs de votre réseau.

- LED de contrôle
- Bouton de test



DÉSIGNATION	RÉF.	PRIX DE VENTE € HT
Testeur Ethernet actif	180440	212,00

### LE TESTEUR DE CÂBLE TRACKER EXPLIQUÉ :



À SAVOIR

INSTALLATION RÉSEAU & OUTILLAGE

### Testeur Lan Gigabit

#### 2 testeurs en 1 !

Permet de tester un réseau actif.

- Fonction détection du type réseau auto négociation
- Fonction test POE (détection de courant POE)
- Identification du débit sur le port jusqu'au Gigabit
- 2 prises RJ-45 pour tester directement le switch / hub et l'autre pour tester la carte réseau



DÉSIGNATION	RÉF.	PRIX DE VENTE € HT
Testeur Lan Gigabit	045172	359,00

Multimètres & testeurs

Télémetre à ultrason

- Large afficheur LCD à rétro-éclairage blanc
- Choix entre unités de mesure métriques / britanniques
- Calcul de la superficie et du volume
- Les données peuvent être mémorisées dans 5 groupes de mémoire
- Extinction automatique / manuelle
- Alarme lors de mesures erronées
- Livré avec pochette



DÉSIGNATION	RÉF.	PRIX DE VENTE € HT
Télémetre à ultrason	815573	49,50

Multimètre digital

- Tension continue de 200 mV à 600 V
- Tension alternative de 200 à 600 V
- Courant continu de 200 µA à 10 Amp
- Résistance de 200 Ω à 2 MΩ
- Test transistor
- Teste diode
- Enveloppe de protection type caoutchouc
- Mémoire et écran rétro éclairé



DÉSIGNATION	RÉF.	PRIX DE VENTE € HT
Multimètre digital	045074	19,95

Multimètre et testeur RJ-11 / RJ-45

Multimètre numérique 3 en 1 !

Fonction multimètre, testeur RJ-11 téléphonique et testeur réseau RJ-45.

- Tension continue de 200 mV à 1000 V
- Tension alternative de 200 mV à 700 V
- Courant de 200 µA à 10 Amp continu et alternatif
- Test de continuité et polarité des diodes
- Test des résistances de 200 Ω à 200 MΩ
- Test des batteries
- Test ligne téléphonique
- Test de continuité des câbles et des paires RJ-45
- Protection par fusible
- Classe 2 sous 1000 V
- Fonction mémoire et rétro éclairage



Testeur RJ-11 et RJ-45

DÉSIGNATION	RÉF.	PRIX DE VENTE € HT
Multimètre et testeur RJ-11 / RJ-45	045073	65,90

Pince ampèremétrique

- Tension continue de 200 Mv à 600 V
- Tension alternative de 200 à 600 V
- Courant alternatif de 20 à 1000 Amp
- Résistance de 200 Ω à 2 MΩ
- Température de 0 à 750 °C
- Mémoire
- Sacoche de transport



BAISSE DE PRIX !



DÉSIGNATION	RÉF.	PRIX DE VENTE € HT
Pince ampèremétrique	045072	35,90

Multimètre détecteur de tension 2 en 1

Détecteur de tension sans contact !

Plus besoin de régler le calibrage de chaque fonction. Exemple : position tension alternative (l'appareil affiche la tension directement mesurée sans calibrage de votre part).

Détecteur de tension sans contact incorporé dans le multimètre

- Tension continue 200 mV à 600 V
- Tension alternative 200 mV à 600 V
- Courant alternatif et continu de 200 µA à 10 Amp
- Résistance de 200 Ω à 20 MΩ
- Test batterie 1,5 V, 3 V, 9 V
- Capacité de 20 nf à 1000 µF



DÉTECTEUR DE TENSION SANS CONTACT



DÉSIGNATION	RÉF.	PRIX DE VENTE € HT
Multimètre détecteur de tension 2 en 1	045071	45,90

Multimètre multifonction

Plus besoin de régler le calibrage de chaque fonction. Exemple : position tension alternative (l'appareil affiche la tension directement mesurée sans calibrage de votre part).

- Tension continue de 200 mV à 1000 V
- Tension alternative de 200 mV à 700 V
- Courant de 200 µA à 10 A continu et alternatif
- Fréquence de 50 Hz à 100 kHz
- Résistance de 400 Ω à 40 MΩ
- Test de continuité et polarité des diodes
- Capacité de 50 nf à 100 µF
- Température de -50 °C à 400 °C
- Protection par fusible
- Classe 2 sous 1000 V
- Fonction mémoire et rétro éclairage



Sonde

DÉSIGNATION	RÉF.	PRIX DE VENTE € HT
Multimètre multifonction	045075	49,90



### Grip fil / pince crocodile / cordon fiche banane

Tout le nécessaire à portée de main !

Grips fils : adaptés pour les prises de 4 mm – longueur 135 mm.

Pinces crocodiles isolées : prise de 4 mm – longueur 53 mm (lot de 5).

Cordons fiches bananes : longueur de 1 m – 3 A 125 VAC.



Réf. 817020



Réf. 817010

Réf. 817060

DÉSIGNATION	COULEUR	RÉF.	PRIX DE VENTE € HT
Jeu de pointe de touche	Noir / Rouge	817040	8,03
Grips - fil 135 mm	Noir	817000	4,84
	Rouge	817010	5,15
Pince crocodile isolée	Noir	817020	2,73
	Rouge	817030	2,73
Cordon fiche banane	Noir	817050	5,15
	Rouge	817070	5,15
	Vert	817060	5,15

### Lien auto-agrippant ID SCRATCH

Attachez facilement vos câbles !

- Dévidoir de 2,5 m
- Recharge pour dévidoir (vendues par 2)
- Largeur 20 mm
- UL94 HB



Réf. 845122



Réf. 845121



Réf. 845123



Réf. 845120



Réf. 845126



Réf. 845125



Réf. 845127



Réf. 845124

SE DÉCOUPE À LA MAIN TOUS LES 3 CM

DÉSIGNATION	COULEUR	RÉF.	PRIX DE VENTE € HT
<b>DÉVIDOIR DE 2,5 M</b>			
Dévidoir	Prune	845122	6,25
	Vert	845121	6,25
	Orange	845123	6,25
	Noir	845120	6,25
<b>ROULEAU DE 2,5 M</b>			
Rouleaux (lot de 2)	Prune	845126	9,95
	Vert	845125	9,95
	Orange	845127	9,95
	Noir	845124	9,95

### Lien auto-agrippant

Ajoutez des câbles facilement !

- Lien auto-agrippant
- Largeur 9 ou 16 mm



Réf. 629431

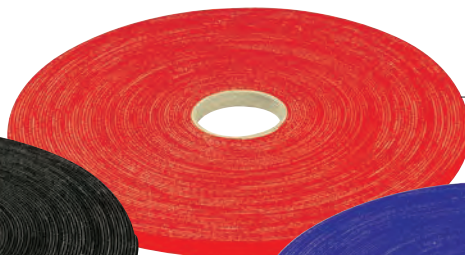

Réf. 629435

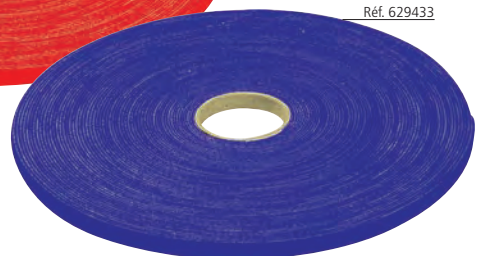

Réf. 629433

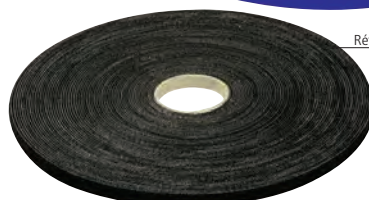

Réf. 629445

DÉSIGNATION	COULEUR	LARG.	LONG.	RÉF.	PRIX DE VENTE € HT
Lien auto-agrippant	Noir	15 mm	10,0 m	629445	10,90
		20 mm		629446	14,50
		9 mm	20,0 m	629431	30,90
		16 mm		629432	45,73
	Bleu	9 mm	20,0 m	629433	30,90
		16 mm		629434	45,73
	Rouge	9 mm	20,0 m	629435	30,90
		16 mm		629436	45,73

Nouveauté

**Outillage**

**Valise fibre optique à froid**

**Système de polymérisation à FROID !**

Elle comprend les matériels et consommables suivants :

- 12 tubes de protection pour la fibre pendant la phase de polymérisation
- 1 polissoir pour st, st2, sc, fcpc
- 1 dénude câble
- 1 dénude fibre
- 1 paire ciseaux kevlar®
- 1 pince à sertir polyvalente, mâchoires interchangeables
- 1 cliver stylo, pointe saphir
- 1 microscope grossissement x150, avec adaptateur universel diam. 2,5 pour st, sc, fcpc et e2000
- 1 plaque de verre 250 x 300 mm
- 1 colle epoxy patch 0608ep3 (résine + durcisseur)
- Films à polir, 5 x 12 µm, 10 x 3 µm, 10 x 1 µm
- 1 disque diamant 1 µm
- 1 jarretière st / sc duplex 1 m (modèle)
- Connecteurs : 2 x st + 2 x sc échantillons (900µ et 3 mm)
- 30 seringues
- 30 aiguilles
- 1 pot distributeur d'alcool + 1 flacon d'éthanol 250 ml
- 1 cutter + 1 marqueur + 1 pince brucelle pointue
- 1 pot à déchets
- 1 ruban adhésif
- 1 boîte de chiffons non pelucheux + 1 bombe à air sec
- Piles de rechange pour le microscope



DÉSIGNATION	RÉF.	PRIX DE VENTE € HT
Valise fibre raccordement à froid	<b>395231</b>	<b>1642,85</b>
Embout lc pour microscope grossissement x100 - x150	<b>395225</b>	<b>252,40</b>
Tube de protection diam 1.5 mm pour ferrule lc	<b>395226</b>	<b>18,50</b>
Polissoir pour connecteur lc	<b>395227</b>	<b>174,00</b>

**Valise fibre optique à chaud**

**Système de polymérisation à CHAUD !**

Elle comprend les matériels et consommables suivants :

- 1 four 24 alvéoles pour st, st2, sc, fcpc, sma réglable de 0 à 140 °C
- 12 tubes de protection pour la fibre pendant la phase de chauffage
- 1 polissoir pour st, st2, sc, fcpc
- 1 dénude câble
- 1 dénude fibre
- 1 paire ciseaux kevlar®
- 1 pince à sertir polyvalente, mâchoires interchangeables
- 1 cliver stylo, pointe saphir
- 1 microscope grossissement x150, avec adaptateur universel diam. 2,5 pour st, sc, fcpc et e2000
- 1 plaque de verre 250 x 300 mm
- 1 colle epoxy patch (résine + durcisseur)
- Films à polir, 5 x 12 µm, 10 x 3 µm, 10 x 1 µm
- 1 disque diamant 1 µm
- Connecteurs : 10 st2 (amphéno) + 10 sc (molex)
- 10 seringues
- 10 aiguilles
- 1 pot distributeur d'alcool + 1 flacon d'éthanol 250 ml
- 1 cutter + 1 marqueur + 1 pince brucelle pointue
- 1 pot à déchets
- 1 ruban adhésif
- 1 boîte de chiffons non pelucheux + 1 bombe à air sec
- Piles de rechange pour microscope

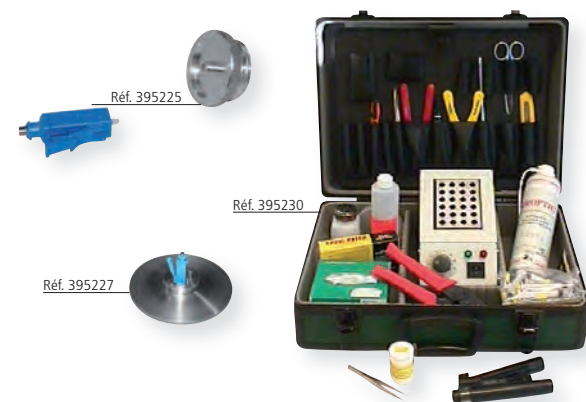

DÉSIGNATION	RÉF.	PRIX DE VENTE € HT
Valise fibre raccordement à chaud	<b>395230</b>	<b>2625,47</b>
Embout lc pour microscope grossissement x100-x150	<b>395225</b>	<b>252,40</b>
Tube de protection diam 1.5 mm pour ferrule lc	<b>395226</b>	<b>18,50</b>
Polissoir pour connecteur lc	<b>395227</b>	<b>174,00</b>

**Mallette "fibre optique"**

Permet le raccordement des connecteurs SC et ST.

Comprend 15 outils.

- 1 cliver pour couper la fibre
- 2 seringues
- 1 pince à dénuder
- Colle epoxy
- Nettoyant
- 1 disque de polissage ST
- 1 disque de polissage SC
- Ciseau pour le Kevlar
- Papier de nettoyage
- 1 support en verre
- 1 pince à sertir
- Film à polir : 6 µm, 9 µm diamant et 0,05 µm oxyde d'alimentation
- 1 support en caoutchouc
- Mélangeur de colle
- Des supports à mélange
- Réf. 815575 : ciseau fibre optique et drins kevlar



DÉSIGNATION	RÉF.	PRIX DE VENTE € HT
Mallette "fibre optique"	<b>180141</b>	<b>298,00</b>
Ciseau fibre optique	<b>815575</b>	<b>21,50</b>

### Détecteur visuel de défauts

NOUVEAU !

Permet de contrôler la continuité d'une fibre et de détecter l'endroit d'une cassure !

- Longueur d'onde 650 nm
- Puissance sortie 1 mW
- Adaptateur universel connecteur 2.5 mm
- Livrer avec housse et sans pile 2 x AA
- Piles non fournies 2 x AA



DÉSIGNATION	RÉF.	PRIX DE VENTE € HT
Détecteur visuel de défauts	395354	125,00

### Analyseur / identificateur de fibres

NOUVEAU !

Permet d'analyser et d'identifier vos fibres monomode sans interrompre le fonctionnement de votre réseau !

- 4 têtes d'adaptation 250 / 900 µ - 2 et 3 mm
- Repérage des fréquences de 270 Hz – 1 kHz – 2 kHz
- Affiche la puissance au cœur de la fibre -30 à +5 dBm
- Identification du sens du trafic
- Sauvegarde des données avec logiciel fourni
- Piles non fournies 2 x AAA



DÉSIGNATION	RÉF.	PRIX DE VENTE € HT
Identificateur de fibres	395359	699,00

### Source laser

NOUVEAU !

Vous permet d'injecter un signal stable sur plusieurs longueurs d'onde !

- Longueurs d'onde 1310 - 1550 – 850 - 1300 nm ± 20 nm
- Lumière continue, modulée à la sortie
- Ecran LCD
- Adaptateur SC / ST / FC fournis
- Chargeur fourni



DÉSIGNATION	RÉF.	PRIX DE VENTE € HT
Source laser	395362	585,00

### Wattmètre

NOUVEAU !

Tester les puissances optiques en associant la source laser (Réf. : 395362) !

- Longueur d'ondes de 800 à 1700 nm
- Plages de mesure -50 +26 dBm
- Fonction VFL
- Compatible avec les adaptateur FC / ST / SC / LC
- Chargeur fourni



DÉSIGNATION	RÉF.	PRIX DE VENTE € HT
Wattmètre	395361	195,00

## VOTRE CÂBLAGE EN TOUTE SÉCURITÉ !

Pour les installations et le câblage des fibres et câbles réseau, il est demandé de plus en plus souvent l'utilisation de liens auto-agrippants à la place de colliers plastiques pour éviter de blesser les fibres et d'altérer la qualité de transmission pour les câbles réseau.



### Lien auto-agrippant

NOUVEAU !

Maintenez vos faisceaux de câbles en toute sécurité !

- Fixation rapide et facilement démontable



DÉSIGNATION	LARG.	RÉF.	PRIX DE VENTE € HT
Lien auto-agrippant 5 couleurs 20 cm (lot de 15)	10 mm	629150	6,08
Lien auto-agrippant noir 21 cm (lot de 20)	16 mm	629164	9,30
Lien auto-agrippant noir 21 cm (lot de 50)	16 mm	629165	24,50
Lien auto-agrippant noir 31 cm (lot de 20)	16 mm	629166	13,80

### Lien auto-agrippant

Ajoutez des câbles facilement !

- Lien auto-agrippant
- Largeur 9 ou 16 mm



DÉSIGNATION	COULEUR	LARG.	LONG.	RÉF.	PRIX DE VENTE € HT
Lien auto-agrippant	Noir	15 mm	10,0 m	629445	10,90
		20 mm		629446	14,50
		9 mm		629431	30,90
		16 mm		629432	45,73
	Bleu	9 mm	20,0 m	629433	30,90
		16 mm		629434	45,73
		9 mm		629435	30,90
		16 mm		629436	45,73

## Éléments pour cordons

### Kit capot & connecteur SUB-D

Kit comprenant un connecteur et un capot à vis longues prêt à l'emploi.



DÉSIGNATION	TYPE	RÉF.	PRIX DE VENTE € HT
Kit à souder DB-9	Mâle	904001	2,95
	Femelle	904101	2,85
Kit à souder DB-25	Mâle	904401	2,84
	Femelle	904501	2,84

### Connecteur SUB-D

- Connecteurs à souder sur fils
- Contacts dorés

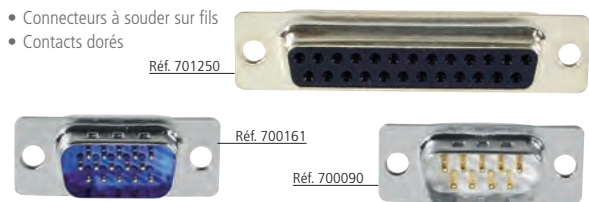

DÉSIGNATION	TYPE	RÉF.	PRIX DE VENTE € HT
Connecteur à souder DB-9	Mâle	700090	1,03
	Femelle	701090	1,03
Connecteur à souder DB-15	Mâle	700150	1,34
	Femelle	701150	1,34
Connecteur à souder DB-25	Mâle	700250	1,34
	Femelle	701250	1,34
Connecteur à souder HD-15	Mâle	700161	2,47
	Femelle	701160	2,47

### Capot SUB-D plastique

- Capot en deux parties
- Vis courtes

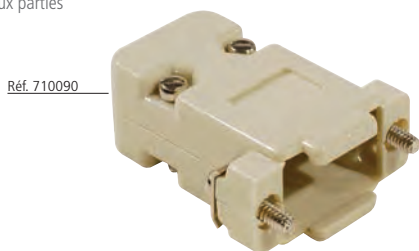

DÉSIGNATION	COULEUR	RÉF.	PRIX DE VENTE € HT
Capot DB-9	Beige	710090	2,00
Capot DB-25	Noir	714150	2,00
	Noir	711250	2,00
Capot DB-15	Beige	710150	2,00

### Capot SUB-D métal

- Capot en deux parties, tout métal
- Excellente protection EMI / RFI

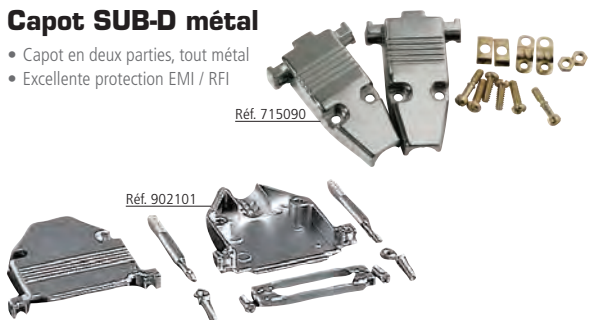

DÉSIGNATION	RÉF.	PRIX DE VENTE € HT
Capot DB-9 métal	715090	5,16
Capot DB-15 métal	714150	6,21
Capot DB-25 métal	715250	7,05
Capot Sub-D 25 métal vis longues ø11 mm	902101	1,20

### Ecrous

Vendus par sachets de 100 pièces.



DÉSIGNATION	RÉF.	PRIX DE VENTE € HT
Ecrou F/F Nr. 027 (sachet de 100)	709271	20,81

### Connecteur MiniDin standard

- Connecteurs à souder
- Vendus à l'unité
- Noir



DÉSIGNATION	TYPE	RÉF.	PRIX DE VENTE € HT
Connecteur MDin6	Mâle	720360	2,06

### Capot plastique à vis longues

Avec vis longues.

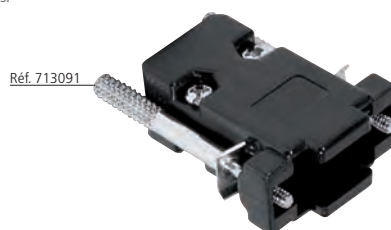

DÉSIGNATION	RÉF.	PRIX DE VENTE € HT
Capot DB-9 vis longues	713091	1,79
Capot DB-15 vis longues	713150	2,84
Capot DB-25 vis longues	713250	1,89
Capot DB-37 vis longues	713370	1,58

### Connecteur à sertir sur nappe

Fût en métal.



DÉSIGNATION	TYPE	RÉF.	PRIX DE VENTE € HT
Connecteur à sertir sur nappe DB-9	Femelle	705090	2,68
Balun hermaphrodite 10 base T	Femelle	879700	11,00



# INSTALLATION ÉLECTRIQUE ET ONDULEURS

## TOP VENTES DU MOMENT



### Rallonge électrique

- 4 prises 10 / 16 amp
- Puissance 3600 W rallonge déroulée
- Câble H05 VVF 3 x 1.5 mm<sup>2</sup>

RÉF. PRIX DE VENTE € HT  
820113 45,00

Page  
**285**

## SOMMAIRE

▶ Goulottes & accessoires	272-275
▶ Gaines & tubes de protection	276
▶ Protection des circuits & des personnes	277
▶ Cordons & rallonges électriques-secteur	278-279
▶ Multiprises	280
▶ Onduleurs	281-284
▶ Adaptateurs & accessoires	285
▶ Multiprises contrôlées	286-287
▶ Lampes & torches	288
▶ Eclairage	289-291
▶ Ampoules, piles & batteries	292
▶ Piles & batteries rechargeables	293
▶ Chargeurs d'accus	294

**Goulottes et accessoires**

**LES SOLUTIONS DE CHEMINEMENT :**

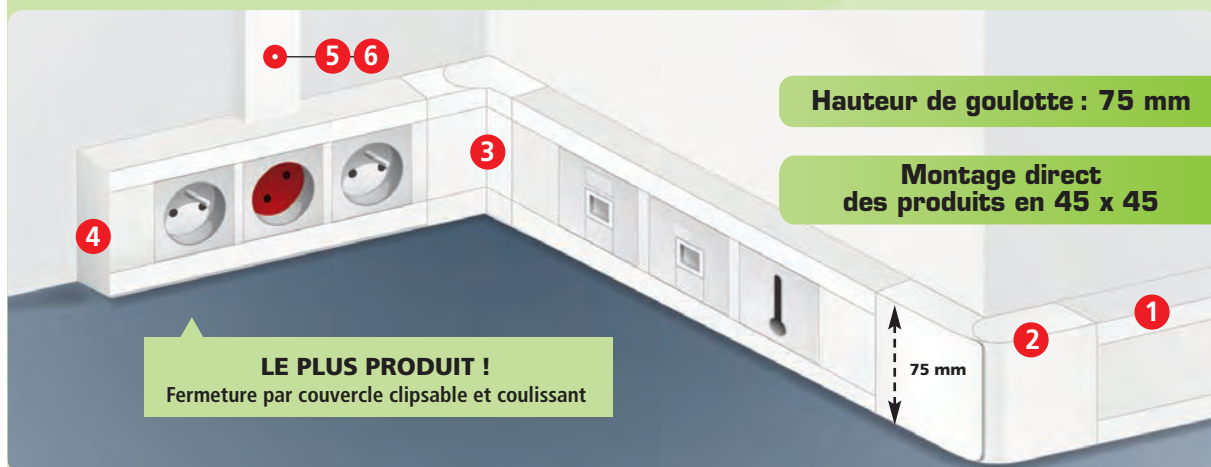

Hauteur de goulotte : 75 mm

Montage direct des produits en 45 x 45

**LE PLUS PRODUIT !**

Fermeture par couvercle clipsable et coulissant

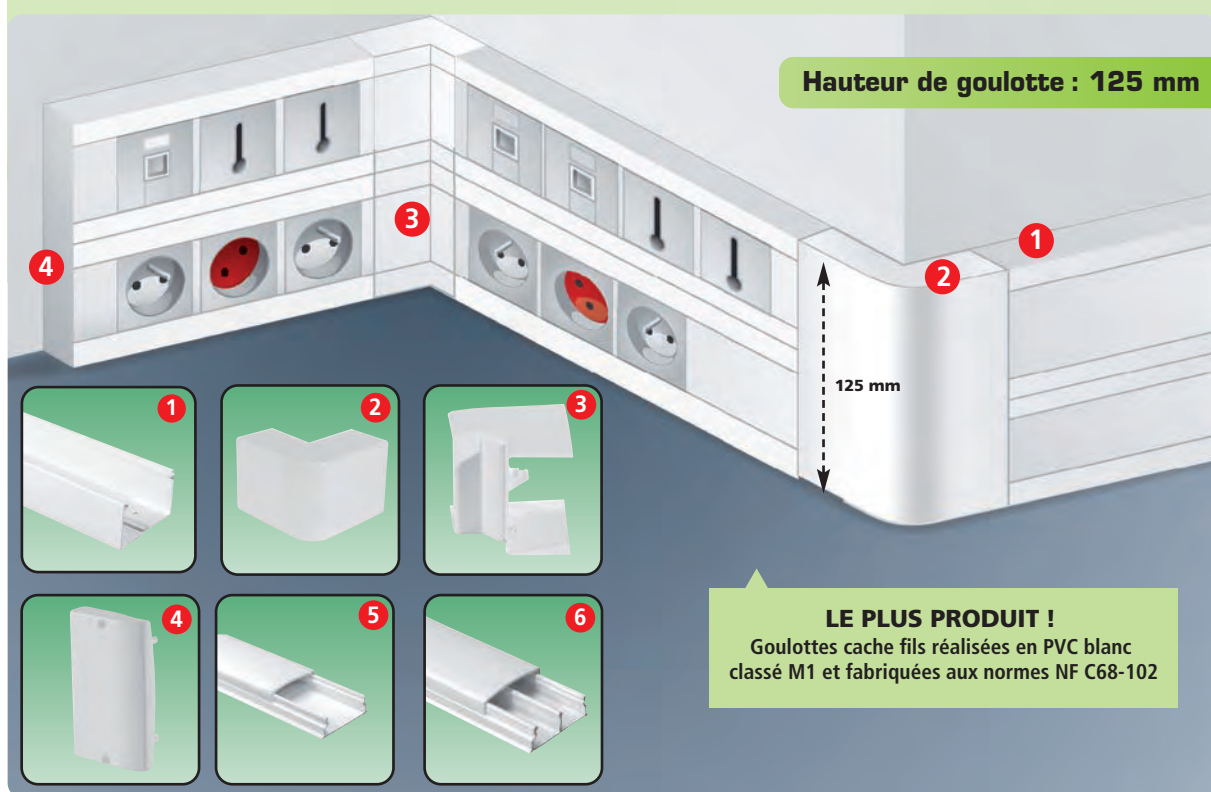

Hauteur de goulotte : 125 mm

**LE PLUS PRODUIT !**

Goulottes cache fils réalisées en PVC blanc classé M1 et fabriquées aux normes NF C68-102

INSTALLATION ÉLECTRIQUE & ONDULEURS

**Goulotte & équipement :**

Ces goulottes vous permettent de monter directement vos accessoires 45 x 45 dans la goulotte sans support plastron. Goulottes livrées avec les couvercles.

PREMIER PRIX !



Retrouvez tous nos plastrons en pages 240 à 242

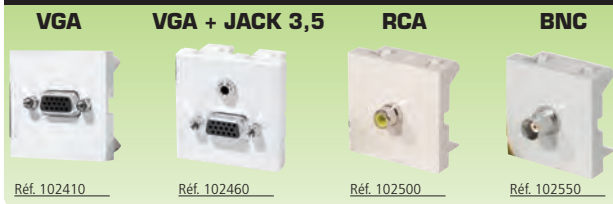

Retrouvez tous nos accessoires en page 273

**DÉTROMPEUR**



Réf. 809047

**PRISE SECTEUR**



Réf. 753250

DÉSIGNATION	DIM.	TYPE	QUANTITÉ	LÉGENDE	RÉF.	PRIX DE VENTE € HT
Goulotte avec couvercle	75 x 52	Goulotte 2 m	Lot de 3	1	<b>752961</b>	<b>69,73</b>
Angle		Extérieur	1	2	<b>752962</b>	<b>10,20</b>
		Intérieur		3	<b>752963</b>	<b>10,20</b>
Embout		-	-	4	<b>752964</b>	<b>4,33</b>
Goulotte avec couvercle	125 x 52	Goulotte 2 m	1	1	<b>752965</b>	<b>36,87</b>
Angle		Extérieur		2	<b>752966</b>	<b>12,88</b>
		Intérieur		3	<b>752967</b>	<b>12,88</b>
Embout		-		4	<b>752968</b>	<b>5,97</b>
Moulure 1 Compartiment	25 x 16	Moulure 2 m	Lot de 5	5	<b>753317</b>	<b>21,50</b>
Moulure 2 Compartiments	40 x 16			6	<b>753318</b>	<b>24,21</b>

### Colonnette pour accessoires 45 x 45

Montez directement vos accessoires 45 x 45 !

- Fixation par le sol
- 1 ou 2 faces
- Platine de fixation sol fournie
- Couleur et matière : aluminium

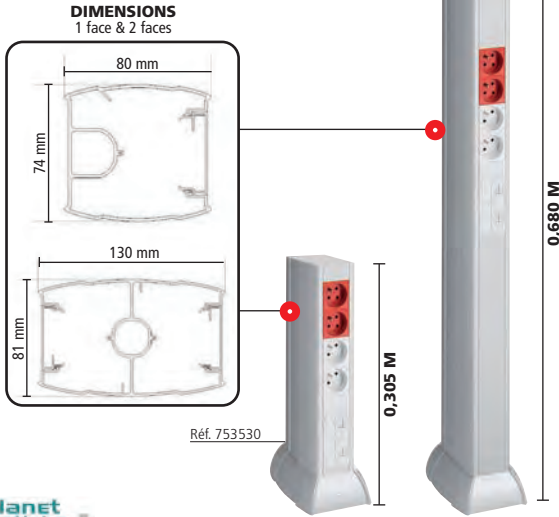

DÉSIGNATION	NOMBRE DE FACES	HAUTEUR	RÉF.	PRIX DE VENTE € HT
Mini-colonnette	2	0,305 m	753530	168,00
Colonnette	1	0,68 m	753532	175,00
	2		753531	195,00

### Colonne pour accessoires 45 x 45

Montez directement vos accessoires 45 x 45 !

- Fixation sol et à travers le faux plafond
- 1 ou 2 faces
- Couleur et matière : aluminium

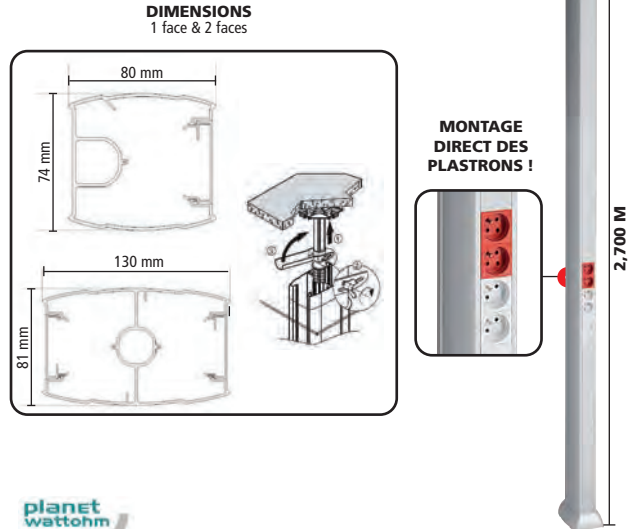

DÉSIGNATION	NOMBRE DE FACES	HAUTEUR	RÉF.	PRIX DE VENTE € HT
Colonne	1	2,7 m	753533	339,00
	2		753534	399,00

### Prise secteur 45 x 45

- Prise 10/16 A
  - Raccordement à vis
  - Connexions sans outil
- Réf. 753252 et Réf. 753253



DÉSIGNATION	RÉF.	PRIX DE VENTE € HT
Prise secteur 45 x 45	753250	4,63
Prise secteur 45 x 45 angle 30°	753280	11,85
Prise secteur 45 x 45 détrompée	753251	11,85
Prise secteur double 45 x 45	753252	16,50
Prise secteur triple 45 x 45	753253	25,90
Détrompeur pour prise secteur Legrand®	809047	3,76

### Plastron RJ-45

DESIGN & DISCRET !



DÉSIGNATION	DIMENSIONS	RÉF.	PRIX DE VENTE € HT
Plastron 1 RJ-45	22,5 x 45	911731	1,85
	45 x 45	911722	2,06
Cache câble pour goulotte	45 x 45	102673	6,08

### Prise secteur 45 x 45

- Prise 10/16 A
- Blanc RAL 90003
- Rouge RAL 3001
- Connexion sans outil

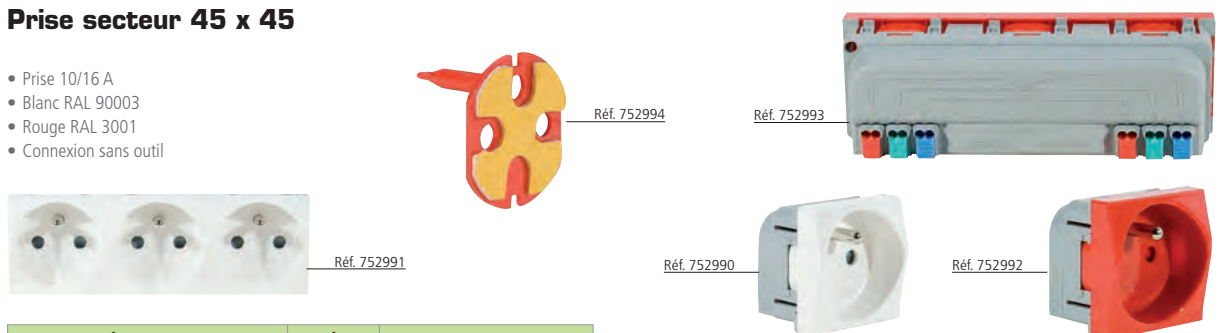

DÉSIGNATION	RÉF.	PRIX DE VENTE € HT
Prise secteur 45 x 45	752990	6,08
Prise secteur 45 x 45 détrompée	752992	6,49
Bloc de 3 prises secteur 45 x 45	752991	21,50
Bloc de 3 prises secteur 45 x 45 détrompés	752993	22,56
Détrompeur	752994	1,70

**LE PLUS PRODUIT !**  
Pratique, l'ensemble de ses prises se raccorde sans outil !



RETROUVEZ LES ACCESSOIRES  
VENDUS À LA PAGE 273  
J'en profite!

LES SOLUTIONS DE CHEMINEMENT :



Goulotte & équipement:

Le montage de vos accessoires 45 x 45 dans cette goulotte s'effectue à l'aide d'un support plastron Réf. 753200.

- Norme NFC 68-102- NFC 68-104
- Matière PVC
- Résistance aux chocs IK07

Retrouvez tous nos plastrons en pages 240 à 242

VGA

VGA+JACK 3,5

RCA

BNC



Réf. 102410



Réf. 102460



Réf. 102500



Réf. 102550



DÉSIGNATION	DIM.	TYPE	QUANTITÉ	LÉGENDE	RÉF.	PRIX DE VENTE € HT	
Goulottes "ECO"	85 x 50	Fond de goulotte 2 m	Lot de 12	1	752900	269,00	
		Couvercle de goulotte 2 m		2	752950	173,86	
Angle		Intérieur	1	3	752920	24,41	
		Extérieur		4	752930	24,41	
Embout				5	752940	5,10	
Support plastron 45		-	Pour goulotte "ECO"		6	753200	4,79
Moulure 1 compartiment		Section 32 x 12	Livrée avec couvercle	Lot de 5	7	753305	25,60
Moulure 2 compartiments		Section 50 x 12			8	753315	26,50
					9	753325	62,50

TOP QUALITÉ !





LES SOLUTIONS DE CHEMINEMENT :

Hauteurs de goulotte : 85 et 50 mm



Hauteur de goulotte : 130 mm

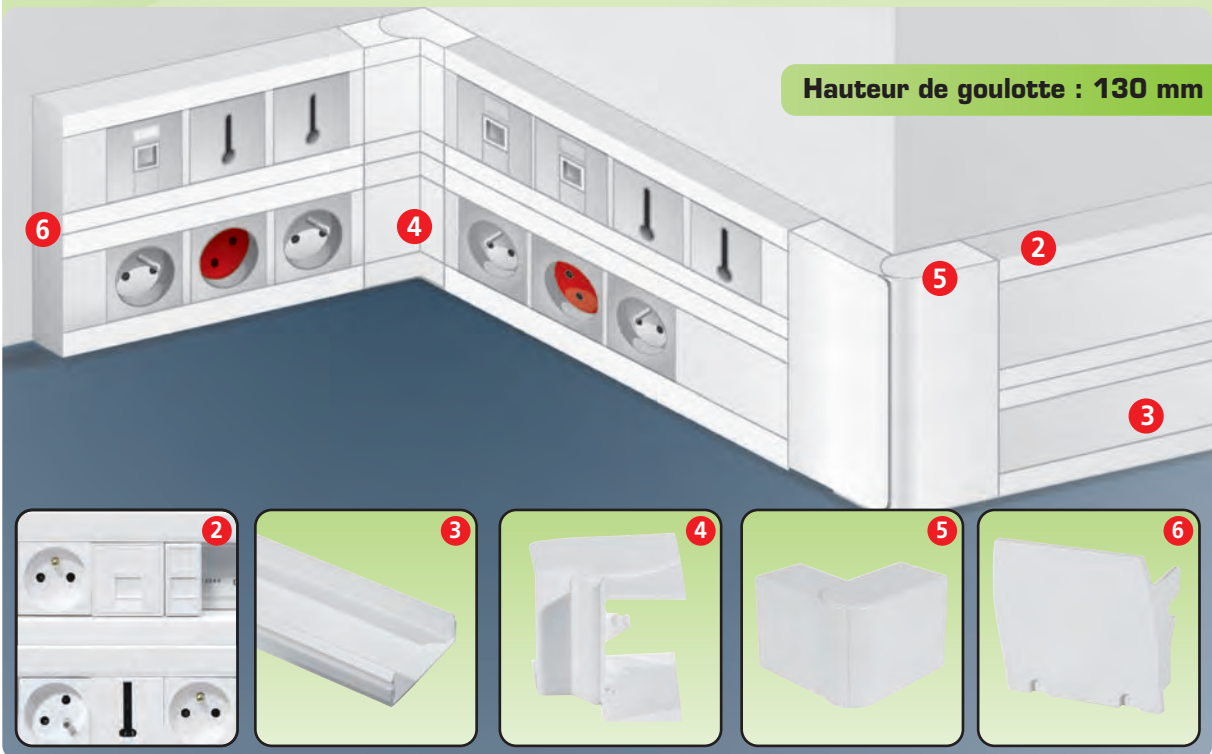

Goulotte & équipement :

Ces goulottes vous permettent de monter directement vos accessoires 45x45 dans la goulotte sans support plastron.



DÉSIGNATION	DIM.	COULEUR	TYPE	QUANTITÉ	LÉGENDE	RÉF.	PRIX DE VENTE € HT
Goulotte	50 x 50	Blanc	Fond de goulotte 2 m	Lot de 3	1	753003	61,18
	85 x 50				2	753013	93,50
	130 x 50				3	753024	47,60
Couverture	-		Fond de goulotte double	1	2	753024	47,60
	-		Couvercle de goulotte 2 m	Lot de 3	3	753053	35,02
Angle	50 x 50		Intérieur	1	4	753060	15,35
			Extérieur		5	753070	15,35
	85 x 50		Intérieur		4	753080	19,06
			Extérieur		5	753090	19,16
	130 x 50		Intérieur		4	753101	24,82
		Extérieur	5		753111	24,82	
Embout	50 x 50	-	-	6	753120	4,22	
	85 x 50	-	-	6	753130	4,58	
	130 x 50	-	-	6	753141	5,36	

Retrouvez tous nos accessoires en page 273

DÉTROMPEUR



Réf. 809047

PRISE SECTEUR



Réf. 809047

## Gaines & tubes de protection

### Gaine ICT Turbogloss

- Diam de 16 à 25 mm
- Équipée d'un tire fils
- Gaine lubrifiée pour faciliter le tirage des câbles
- Couleur bleue



arnould

DÉSIGNATION	DIAMÈTRE	RÉF.	PRIX DE VENTE € HT
Gaine turbogloss	16 mm	753142	70,00
	20 mm	753143	75,00
	25 mm	753144	129,00

### Collier pour tube IRL

- PVC gris
- Réf. 753156 et Réf. 753157 livrées avec chevilles

CONDITIONNEMENT  
BOÎTE DE 100 PIÈCES



Réf. 753158



Réf. 753156

Schneider  
Electric

DÉSIGNATION	DIAMÈTRE	CONDITIONNEMENT	RÉF.	PRIX DE VENTE € HT
Collier instacable	16 à 32 mm	Boîte de 100	753156	74,10
	40 à 63 mm		753157	95,20
16 à 20 mm	753158		31,00	
Collier instadips	25 mm		753159	42,80

### Interrupteur différentiel bipolaire 30 mA

Ces interrupteurs différentiels protègent les personnes contre les contacts directs (30 mA). Conformés à la NF EN 60898.

- 11 modules disjoncteur
- 1 module différentiel
- 63 amp

Réf. 832058

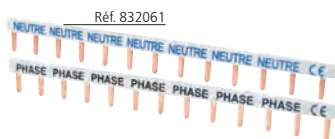

Réf. 832061

PREMIER PRIX !



DÉSIGNATION	TYPE	RÉF.	PRIX DE VENTE € HT
Interrupteur différentiel 2 x 40 amp	A	832058	54,49
Interrupteur différentiel 2 x 63 amp		832059	59,02
Interrupteur différentiel 2 x 40 amp	AC	832056	44,50
Interrupteur différentiel 2 x 63 amp		832057	48,70
Kit alimentation 13 modules		832061	3,91

### Prise de courant modulaire

À poser dans un tableau !

- Emplacement 5 modules
- 2 x 16 amp



DÉSIGNATION	RÉF.	PRIX DE VENTE € HT
Double prise modulaire	832063	13,91

### Tube IRL

- Tube PVC
- Couleur gris

CONDITIONNEMENT  
10 TUBES DE 3,0 M

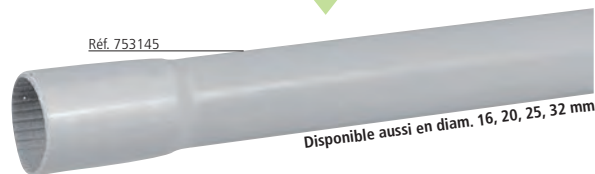

Réf. 753145

Disponible aussi en diam. 16, 20, 25, 32 mm

CONDITIONNEMENT  
BOÎTE DE 25 PIÈCES

CONDITIONNEMENT  
BOÎTE DE 100 PIÈCES



Réf. 753155

Disponible aussi en diam. 16, 20, 25 mm



Réf. 753149

Disponible aussi en diam. 16, 20, 25, 32 mm

DÉSIGNATION	CONDITIONNEMENT	RÉF.	PRIX DE VENTE € HT
Tube IRL diam 16 mm long 3 m	10 x 3 m	753145	16,90
Tube IRL diam 20 mm long 3 m		753146	18,50
Tube IRL diam 25 mm long 3 m		753147	28,90
Tube IRL diam 32 mm long 3 m	5 x 3 m	753148	19,90
Manchon pour tube de 16 mm	Boîte de 100	753149	53,50
Manchon pour tube de 20 mm		753150	53,50
Manchon pour tube de 25 mm	Boîte de 50	753151	34,20
Manchon pour tube de 32 mm	Boîte de 25	753152	26,20
TÉ pour tube de 16 mm	Boîte de 50	753153	52,60
TÉ pour tube de 20 mm		753154	99,00
TÉ pour tube de 25 mm	Boîte de 25	753155	55,20

### Kit alimentation ID/DPN

- 11 modules disjoncteur
- 1 module différentiel
- 63 amp

Réf. 832051



Réf. 832060

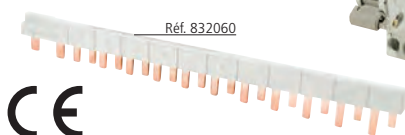

PREMIER PRIX !



DÉSIGNATION	TYPE	RÉF.	PRIX DE VENTE € HT
Disjoncteur Ph/N C 6 amp	C	832051	9,50
Disjoncteur Ph/N C 10 amp		832052	9,70
Disjoncteur Ph/N C 16 amp		832053	9,70
Disjoncteur Ph/N C 20 amp		832054	9,70
Disjoncteur Ph/N C 32 amp		832055	9,95
Kit alimentation 11 + 1		832060	8,86

### Parafoudre

- Courant max de décharge  $i_{max}$  30kA
- Courant nominal de décharge  $I_n$  (8/20) $\mu$ s
- Niveau de protection  $U_n \leq 1.50kV$
- Conforme NF EN 61643-11

CONFORME NF  
EN 61643-11



DÉSIGNATION	RÉF.	PRIX DE VENTE € HT
Parafoudre type 2	832062	79,00

### Coffret mini Ekinox 8 + 1

- 1 rangée 13 éléments haut 180 / Largeur 190 / épaisseur 83 mm
- Couleur blanc

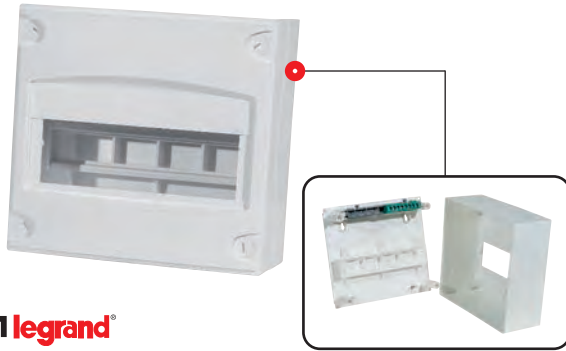

DÉSIGNATION	RÉF.	PRIX DE VENTE € HT
Coffret ékinox 8 + 1	753160	35,50

### Coffret Ekinox 13 au 26

- Réf. 753161 coffret 1 x 13 éléments hauteur 235 / largeur 250 / épaisseur 99 mm
- Réf. 753162 Coffret 2 x 13 éléments hauteur 360 / largeur 250 / épaisseur 99 mm
- Couleur blanc



DÉSIGNATION	RÉF.	PRIX DE VENTE € HT
Coffret Ekinox 1 rangée 13 éléments	753161	42,90
Coffret Ekinox 2 rangées 13 éléments (26 éléments)	753162	63,90

### Disjoncteur phase neutre

- Pouvoir de coupure 4,50kA
- Raccordement vis



DÉSIGNATION	TYPE	CALIBRE	RÉF.	PRIX DE VENTE € HT
Disjoncteur P + N	C	10 amp	832065	16,50
		16 amp	832066	16,50
		20 amp	832067	16,50
		25 amp	832068	21,50
32 amp	832069	20,50		
Peigne 13 éléments			832075	4,50

### Interrupteur différentiel 30mA

- Sensibilité 30mA
- Raccordement vis
- Réf. 832071 / Réf. 832072 départ bas
- Réf. 832073 / Réf. 832074 départ haut



DÉSIGNATION	DÉPART	TYPE	RÉF.	PRIX DE VENTE € HT
Interrupteur différentiel 2 X 40 amp	Bas	AC	832071	72,50
		A	832072	84,50
	Haut	AC	832073	79,95
		A	832074	87,50

### Borne de connexion pour fils souples et rigides

Faites une épissure sans outil et déconnectable !

Vous pouvez mixer le raccordement de fils souples et rigides.

- Serrage avec levier à bascule
- Raccordement de fils de 0,08 à 2,5 mm<sup>2</sup>
- AWG 14 à 18
- Réf. 809053 : boîte de 100 pièces
- Réf. 809054 : boîte de 50 pièces
- Réf. 809055 : boîte de 40 pièces



DÉSIGNATION	TYPE	HAUTEUR	LARGEUR	PROFONDEUR	RÉF.	PRIX DE VENTE € HT
Borne de connexion	2 emplacements	14,5 mm	12,4 mm	20,5 mm	809053	35,54
	3 emplacements		17 mm		809054	21,42
	5 emplacements		26,6 mm		809055	28,12

### Borne de connexion pour fils rigides

Faites une épissure sans outil !

Raccordement de fils rigides de 0,75 à 2,50 mm<sup>2</sup>.

Boîte de 100 pièces.



DÉSIGNATION	TYPE	HAUTEUR	LARGEUR	PROFONDEUR	RÉF.	PRIX DE VENTE € HT
Borne de connexion	2 emplacements	8,6 mm	9,5 mm	18 mm	809050	14,32
	3 emplacements		11,5 mm		809051	16,89
	5 emplacements		21 mm		19,5 mm	809052

**Cordons et rallonges électriques**

**LE GUIDE DES PRISES SECTEUR**

**FICHE SANS TERRE**



Type XVI – EN50075



Type XVI – femelle



Type C7  
EN60320/C7



**FICHE AVEC TERRE**



Type VII – femelle



Type VII G – CEE7



Type VII – CEE7  
(coudé)

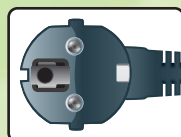

Type C14G  
EN60320-2-2/E



Type C13  
EN60320/C13



Type C13L  
EN60320/C13  
(coudé)



**FICHE ÉTRANGÈRE**

Type C20  
EN60320-2-2/I



Type C19 – EN60320/C19



Type BS13/3 – BS1363/A



Type 498G – NEMA 5-15



Type C5 – EN60320/C5



**Cordon & rallonge “standard”**

- Cordon jusqu'à 1,8 m : câble 3 x 0,75 mm<sup>2</sup>
- Cordon supérieur à 1,8 m : câble 3 x 1 mm<sup>2</sup>
- Puissance 10A maximum
- Gaine PVC



Réf. 808050

Réf. 580419



Réf. 808210



Réf. 808010



TYPE	COULEUR	CÔTÉ A	CÔTÉ B	LONGUEUR	RÉF.	PRIX DE VENTE € HT	
Cordon	Noir	Type VII	Type C13	0,6 m	808009	2,30	
				1,8 m	808010	4,20	
				2,5 m	808020	7,05	
				3,0 m	580420	6,34	
				5,0 m	808030	8,60	
				7,0 m	808031	11,90	
	Type VII G	1,8 m	Type C13 L	808011	4,45		
				3,0 m	580419	6,34	
				5,0 m	808032	9,90	
				Type VII	1,8 m	808110	4,45
						808111	4,45
						808210	5,10
Rallonge	Noir	Type C13	Type C14 G	3,0 m	808211	6,30	
				0,6 m	808039	3,36	
				1,8 m	808040	3,15	
				3,0 m	580460	6,13	
				5,0 m	808050	12,79	
				7,5 m	808051	17,24	
Beige	1,8 m	808140	5,20				

**Cordon bipolaire & tripolaire!**

- Bipolaire M03UUF 2 x 0,5 mm<sup>2</sup>
- Tripolaire M05UUF 3 x 0,75 mm<sup>2</sup>



Réf. 808350



Réf. 573721

TYPE	COULEUR	CÔTÉ A	CÔTÉ B	LONGUEUR	RÉF.	PRIX DE VENTE € HT
Cordon bipolaire	Noir	Type C7	Type XVI	1,8 m	808310	4,55
				3,0 m	808311	3,60
Cordon tripolaire	Noir	Type C5	Type VII	1,8 m	808350	7,26
				3,0 m	808351	9,22
Rallonge bipolaire	Blanc	Type XVI	Type XVI femelle	1,8 m	573721	4,99
					573722	4,99

Réf. 808310



### Cordon secteur avec verrouillage

- Protège contre les vibrations
- Evite les déconnexions accidentelles

TOP QUALITÉ !

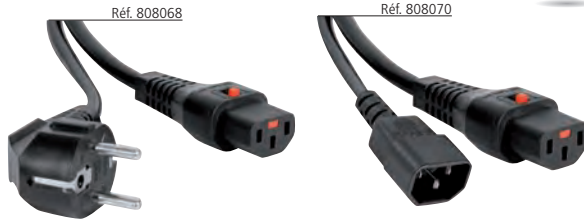

SÉCURISEZ L'ALIMENTATION ÉLECTRIQUE DE VOS APPAREILS !

#### COMMENT ÇA MARCHE ?

- Retenue mécanique en plastique sur le contact de terre
- Déverrouillage par pression
- Le connecteur ne peut être retiré accidentellement ou par vibrations



DÉSIGNATION	CÔTÉ A	CÔTÉ B	LONG.	RÉF.	PRIX DE VENTE €HT
Cordon secteur	C13	Type VII	2,0 m	<b>808068</b>	<b>10,50</b>
			3,0 m	<b>808069</b>	<b>13,90</b>
Rallonge secteur		C14	2,0 m	<b>808070</b>	<b>12,20</b>

### Cordon secteur onduleur

- Câble HO5 VVF 3 x 1,5 mm<sup>2</sup>
- Puissance maximum : 10A

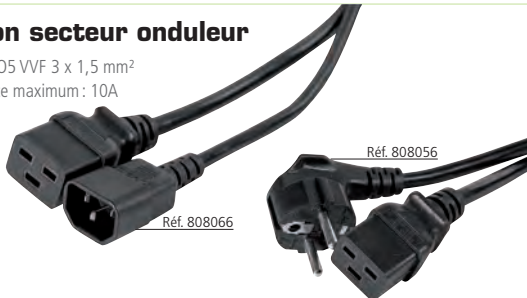

DÉSIGNATION	LONG.	CÔTÉ A	CÔTÉ B	RÉF.	PRIX DE VENTE €HT
Cordon secteur onduleur	2,0 m	Type C19	Type CEE7	<b>808056</b>	<b>13,44</b>
	3,0 m			<b>808057</b>	<b>16,07</b>
	2,0 m		Type C20	<b>808061</b>	<b>13,49</b>
	3,0 m			<b>808062</b>	<b>16,89</b>
	2,0 m		Type C14	<b>808066</b>	<b>12,15</b>
	3,0 m			<b>808067</b>	<b>13,49</b>

### Cordon & rallonge en "y"

- Réf. 808410 : 2 pôles + terre côté secteur  
2 prises Europa femelle côté ordinateur
- Réf. 808430 : 2 pôles + terre côté onduleur  
2 prises Europa mâle  
2 prises Europa femelle côté ordinateur
- Réf. 580490 : rallonge alimentation en Y M/F/F



DÉSIGNATION	LONG.	CÔTÉ A	CÔTÉ B	RÉF.	PRIX DE VENTE €HT
Câble en "Y"	1,8 m	Type VII	2 x C13	<b>808410</b>	<b>7,00</b>
Rallonge en "y"	0,3 m	Type C14 G		<b>808430</b>	<b>8,14</b>
	1,8 m			<b>580490</b>	<b>10,16</b>

### Rallonge secteur

- Câble HO5 VVF 3 x 1,5 mm<sup>2</sup>
- Puissance max. : 10A
- Prises surmoulées



DÉSIGNATION	COUL.	CÔTÉ A	CÔTÉ B	LONG.	RÉF.	PRIX DE VENTE €HT
Rallonge secteur	Blanc	Type VII	Type VII femelle	3,0 m	<b>807530</b>	<b>8,50</b>
	Noir				<b>807555</b>	<b>12,00</b>
	Blanc			10,0 m	<b>807550</b>	<b>20,50</b>
	Noir				<b>807556</b>	<b>14,88</b>
	Blanc				<b>807557</b>	<b>20,88</b>
	Noir					

### Cordon secteur étranger

Où que vous soyez, nous disposons de la solution !

Pour appareil muni d'une prise IEC vers le secteur de différents pays 2 pôles + terre côté secteur et prise Europa femelle coté ordinateur.

- Réf. 809030 : cordon secteur USA
- Réf. 809010 : cordon secteur anglais

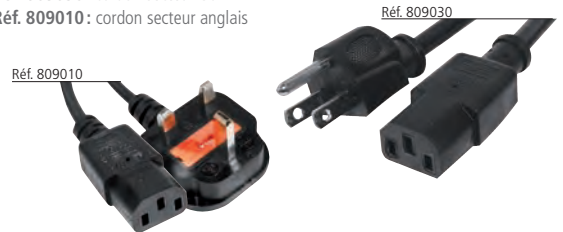

TYPE	LONG.	CÔTÉ A	CÔTÉ B	RÉF.	PRIX DE VENTE €HT
Américain	1,8 m	Type C13	Type 498 G	<b>809030</b>	<b>9,48</b>
Anglais			Type BS 13/3	<b>809010</b>	<b>12,46</b>

### Multiprise protégée parafoudre & parasurtenseur

La protection idéale pour votre ordinateur multimédia & vos matériels électroniques sensibles !

- Cordon 1,5 m HO5VVF (3 x 1,5 mm<sup>2</sup>)
- Puissance : 3500W
- Protection parafoudre anti-surtension
- Filtre EMI / RFI

Réf. 808888



LE PLUS PRODUITS !  
Protection parafoudre et anti-surtension

Réf. 808885



LE PLUS PRODUITS !  
Interrupteur marche / arrêt

DÉSIGNATION	RÉF.	PRIX DE VENTE €HT
Multiprise 6 prises parasurtensions	<b>808883</b>	<b>15,69</b>
Multiprise 8 prises parasurtensions	<b>808885</b>	<b>19,47</b>
Multiprise 12 prises parasurtensions	<b>808887</b>	<b>26,07</b>
Multiprise 6 prises parasurtension + inter	<b>808884</b>	<b>17,61</b>
Multiprise 8 prises parasurtensions + inter.	<b>808888</b>	<b>23,04</b>
Multiprise 12 prises parasurtensions + inter.	<b>808890</b>	<b>28,66</b>

**Multiprises**

**Multiprises 3 prises cordon CEE22**

- Protection enfant - Puissance max. : 2500 W
- Câble de 1,5 m H05 VV F - 3 x 1 mm<sup>2</sup>

BAISSE DE PRIX !



Réf. 808509

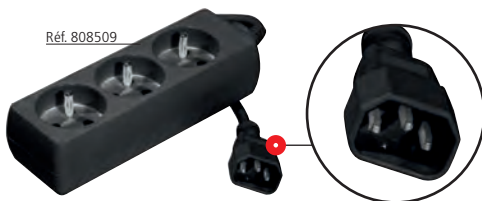

DÉSIGNATION	NOMBRE DE PRISES 16 A	COULEUR	LONGUEUR	RÉF.	PRIX DE VENTE € HT
Multiprise sans interrupteur	3	Noir	1,5 m	808509	3,95
		Blanc		808510	3,95

**Multiprise**

- Protection enfant - Puissance max. : 2500 W
- Câble de 1,5 m H05 VVF - 3 x 1 mm<sup>2</sup> - Câble de 4 m HOR VVF - 3 x 1,5 mm<sup>2</sup>



DÉSIGNATION	NOMBRE DE PRISES 16 A	NOMBRE DE PRISES 2,5 A	COULEUR	LONGUEUR	RÉF.	PRIX DE VENTE € HT	
Multiprise sans interrupteur	3	-	Blanc	1,5 m	808530	5,21	
			Noir		808531	5,21	
			Blanc	4,0 m	808560	9,75	
			Noir		808561	9,75	
			4	1,5 m	Blanc	808540	5,37
					Noir	808541	5,37
	4,0 m	Blanc		808543	10,24		
		Noir		808544	10,24		
	5	1,5 m		Blanc	573430	9,80	
				Noir	573431	9,80	
		4,0 m	Blanc	808545	11,23		
			Noir	808546	11,23		
6		1,5 m	Blanc	808547	8,56		
			Noir	808548	8,56		
	4,0 m	Blanc	808533	11,91			
		Noir	808534	11,91			
	Multiprise avec interrupteur	3	-	Blanc	1,5 m	808535	5,75
				Noir		808536	5,70
Blanc				4,0 m	808537	11,04	
Noir					808553	6,32	
4				1,5 m	Blanc	808554	6,32
					Noir	808555	11,90
		4,0 m	Blanc	808556	11,90		
			Noir	808550	9,80		
		5	1,5 m	Blanc	808551	9,80	
				Noir	808570	13,15	
4,0 m			Blanc	808571	13,15		
			Noir	820030	15,01		
6	1,5 m		Blanc	820031	15,01		
			Noir	573370	17,30		
	4,0 m	Blanc	573371	17,30			
		Noir	820040	7,64			

Réf. 808560



Réf. 573430



Réf. 808541



Réf. 808550



**Multiprise avec protection**

- Protection enfant
- Puissance max. : 2500 W
- Câble de 1,5 m H05 VV F - 3 x 1 mm<sup>2</sup>

**LE PLUS PRODUIT !**  
Protection box / internet et tél / fax avec ses ports RJ 45



Réf. 791749

**LE PLUS PRODUIT !**  
Une prise espacée conçue pour le branchement d'un transformateur



Réf. 808593

Réf. 808591



Réf. 808595

Réf. 808592



Réf. 808650

**LE PLUS PRODUIT !**  
Indicateurs lumineux de protection active



DÉSIGNATION	NOMBRE DE PRISES 16 A	RJ	TV	SURTENSION	PARA-FOUDRE	PLUISSANCE	COULEUR	RÉF.	PRIX DE VENTE € HT	
Prise	1	2 RJ-45	-	Non	-	-	Noir	791749	13,90	
	5							808591	21,90	
Multiprise avec interrupteur	4	-	Oui	Oui	2500 W	-	Noir	808592	16,90	
	6	-						808593	23,90	
	8	2 RJ-45						Oui	808595	39,70
	7	2 RJ-11						-	808650	39,55

**Multiprise avec protection coupe veille**

Eteignez l'appareil maître et l'alimentation des autres prises se coupe !

- 5 prises dont 1 "maître"
- Protection parafoudre et surtension
- 2500 W

**LE PLUS PRODUIT !**

Fonction « coupe veille » qui, en l'absence de tension de votre PC, entraîne l'extinction automatique des périphériques associés



DÉSIGNATION	RÉF.	PRIX DE VENTE € HT
Multiprise maître / esclave	808594	37,90

**Multiprise avec protection**

Protégez vos périphériques !

- Réf. 165153 : parasurtenseur
- Réf. 165156, Réf. 165157 : parasurtenseur et parafoudre

Réf. 165153



DÉSIGNATION	RÉF. APC	RÉF.
Multiprise RJ-11	P5BT-FR	165153
Multiprise RJ-11 et TV	PH6VT3-FR	165156
Multiprise RJ-11 / RJ-45 et TV	PF8VNT3-FR	165157

### Onduleur line interactive - éco

- Protection surtension et parafoudre
- 2 prises IEC secourues
- 1 prise IEC parafoudre
- Autonomie 10 mn à 50% de charge

IMBATTABLE !

BAISSE DE PRIX !



**dexian**

LE CHOIX MALIN



VUE ARRIÈRE



DÉSIGNATION	PUISSANCE (VA)	PUISSANCE (WATT)	RÉF.	PRIX DE VENTE € HT
Onduleur	650	390	791531	59,00

### Onduleur line interactive - LCD

- Affichage LCD : tension entrée / sortie et charge batteries
- Protection surtension
- 1 port communication USB avec soft
- 2 prises IEC Réf. 791550, Réf. 791551, Réf. 791552
- 3 prises IEC Réf. 791553, Réf. 791554
- 4 prises IEC Réf. 791555
- Autonomie 10 mn à 50 % de charge

**dexian**

RECOMMANDÉ PAR NOS EXPERTS

Réf. 791550



VUE ARRIÈRE



DÉSIGNATION	PUISSANCE (VA)	PUISSANCE (WATT)	RÉF.	PRIX DE VENTE € HT
Onduleur LCD	500	300	791550	69,00
	650	390	791551	92,50
	800	460	791552	115,90
	1000	600	791553	159,65
	1500	880	791554	215,00
	2000	1100	791555	299,00

### Onduleur line interactive rackable

- Régulateur automatique de tension (AVR)
- Port de communication RS-232
- Réf. 791556 2U
- Réf. 791557 / Réf. 791558 3U
- 6 prises IEC Réf. 791770
- 8 prises IEC Réf. 791780 & Réf. 791790

Réf. 791557



NOUVEAU !

Réf. 791556



**dexian**

DÉSIGNATION	PUISSANCE (VA)	PUISSANCE (WATT)	RÉF.	PRIX DE VENTE € HT
Onduleur rackable	1000	600	791556	229,00
Onduleur rackable	2000	1200	791557	335,00
Onduleur rackable	3000	1800	791558	425,00

### Onduleur prises françaises

- Réf. 791796 3 prises FR + 3 protégées
- Réf. 791797 / Réf. 791798 4 prises FR + 4 protégées
- Plus port com USB pour les références ci-dessus
- Protection R-11 / RJ-45
- Réf. 791815 / Réf. 791816 / Réf. 791817 sans port com
- 3 prises FR à l'arrière + RJ-11

Réf. 791815



Réf. 791796



**INFOSEC**

DÉSIGNATION	PUISSANCE (VA)	PUISSANCE (WATT)	RÉF.	PRIX DE VENTE € HT
Onduleur prises françaises	500	250	791796	84,98
	700	350	791797	111,76
	1000	500	791798	143,69
	500	250	791815	69,00
	700	350	791816	81,00
	1000	500	791817	99,00

**Onduleurs INFOSEC**

**Onduleur line interactive X1 Ex**

**NOUVEAU !**

**La sécurité à petit prix !**

- Technologie line interactive avec AVR
- Réf. 791141 / Réf. 791142 / Réf. 791143 2 prises FR
- Réf. 791144 / Réf. 791145 / Réf. 791146 4 prises FR
- Pas de port communication



Réf. 791141



GARANTIE 2 ANS



DÉSIGNATION	PUISSANCE (VA)	PUISSANCE (WATT)	RÉF.	PRIX DE VENTE € HT
Onduleur X1 Ex	500	250	<b>791141</b>	<b>65,00</b>
	700	350	<b>791142</b>	<b>92,00</b>
	1000	500	<b>791143</b>	<b>119,00</b>
	1250	625	<b>791144</b>	<b>223,00</b>
	1600	900	<b>791145</b>	<b>295,00</b>
	2000	1200	<b>791146</b>	<b>455,00</b>

**Onduleur line interactive X3 Ex**

**NOUVEAU !**

**La sécurité à petit prix !**

- Technologie line interactive avec AVR
- Réf. 791155 / Réf. 791156 / Réf. 791157 Afficheur LCD
- Protection RJ-11 / RJ-45
- Réf. 791151 / Réf. 791152 / Réf. 791153 / Réf. 791154 2 prises FR
- Réf. 791155 / Réf. 791156 / Réf. 791157 4 prises FR
- Port de communication USB + logiciel

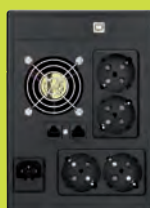

Réf. 791151



GARANTIE 2 ANS



DÉSIGNATION	PUISSANCE (VA)	PUISSANCE (WATT)	RÉF.	PRIX DE VENTE € HT
Onduleur X1 Ex	500	250	<b>791151</b>	<b>74,00</b>
	650	360	<b>791152</b>	<b>105,00</b>
	800	480	<b>791153</b>	<b>149,00</b>
	1000	500	<b>791154</b>	<b>165,00</b>
	1200	600	<b>791155</b>	<b>265,00</b>
	1600	900	<b>791156</b>	<b>325,00</b>
	2000	1200	<b>791157</b>	<b>495,00</b>

**Onduleur X4 Line interactive tour et rackable**

**2 en 1 !**

- 8 prises IEC pour les Réf. 791081 et Réf. 791082
- 6 prises IEC + 1 prise C19 Réf. 791083
- 4 prises rondes FR sécurisées pour 650 / 850 et 1000 VA
- Protection RJ-11
- Rails en option
- Encombrement 2U
- Port communication USB



Réf. 791081



GARANTIE 2 ANS



DÉSIGNATION	PUISSANCE VA	PUISSANCE WATT	RÉF.	PRIX DE VENTE € HT
Onduleur X4 RT	650	325	<b>791084</b>	<b>135,00</b>
	850	425	<b>791085</b>	<b>205,00</b>
	1 000	500	<b>791086</b>	<b>245,00</b>
Rails pour X4 RT	650 / 850 / 1000		<b>791087</b>	<b>71,07</b>
Onduleur X4 RT	1 500	900	<b>791081</b>	<b>519,00</b>
	2 000	1 200	<b>791082</b>	<b>649,00</b>
	3 000	1 800	<b>791083</b>	<b>985,00</b>
Rails pour X4 RT	1500 / 2000 / 3000		<b>791077</b>	<b>101,97</b>

**Onduleur E2 LCD On Line**

**Onduleur tour !**

- Port communication RS-232 pour les Réf. 791064 et Réf. 791065
- 4 prises IEC sécurisées pour les Réf. 791061, Réf. 791062 et Réf. 791063
- 6 prises IEC sécurisées pour les Réf. 791064 et Réf. 791065
- Protection RJ-11 pour les Réf. 791061 et Réf. 791062
- Protection RJ-11 et RJ-45 pour les Réf. 791063, Réf. 791064 et Réf. 791065
- Port communication USB pour toutes les références

Réf. 791064



GARANTIE 2 ANS



DÉSIGNATION	PUISSANCE VA	PUISSANCE WATT	RÉF.	PRIX DE VENTE € HT
Onduleur E2 LCD	600	360	<b>791061</b>	<b>189,00</b>
	800	480	<b>791062</b>	<b>255,00</b>
	1 000	700	<b>791063</b>	<b>325,00</b>
	1 500	1 050	<b>791064</b>	<b>499,00</b>
	2 000	1 400	<b>791065</b>	<b>599,00</b>

INSTALLATION ÉLECTRIQUE & ONDULEURS



### Onduleur E3 LCD RT On Line

**Onduleur tour et rackable !**

- 6 prises secourues pour les Réf. 791071 et Réf. 791072
- 8 prises secourues pour les Réf. 791073 et Réf. 791074
- 6 prises secourues pour les Réf. 791075 et Réf. 791076
- Protection RJ-11 et RJ-45
- Option SNMP



Réf. 791073



DÉSIGNATION	PUISSANCE VA	PUISSANCE WATT	RÉF.	PRIX DE VENTE € HT
Onduleur E3 LCD RT	1 000	640	<b>791071</b>	<b>419,00</b>
	1 500	880	<b>791072</b>	<b>579,00</b>
	2 000	1 300	<b>791073</b>	<b>725,00</b>
	2 500	1 600	<b>791074</b>	<b>839,00</b>
	3 000	2 000	<b>791075</b>	<b>987,00</b>
	3 500	2 500	<b>791076</b>	<b>1089,00</b>
KIT rails de montage	-	-	<b>791077</b>	<b>101,97</b>



GARANTIE 2 ANS



### Onduleur E4 LCD LT On line double conversion

- 1 et 2 K VA 4 prises IEC
- 3, 5 et 6 K VA 6 prises IEC
- Protection 2 RJ-45
- Port communication RS-232



Réf. 791051

DÉSIGNATION	PUISSANCE VA	PUISSANCE WATT	RÉF.	PRIX DE VENTE € HT
Onduleur E4 LCD LT double conversion	1 000	800	<b>791051</b>	<b>609,00</b>
	2 000	1 600	<b>791052</b>	<b>1079,00</b>
	3 000	2 400	<b>791053</b>	<b>1350,00</b>
	5 000	4 000	<b>791054</b>	<b>2310,00</b>
	6 000	4 200	<b>791055</b>	<b>2590,00</b>



GARANTIE 2 ANS



### Onduleur E4 LCD on line double conversion

**Faites évoluer la puissance de vos onduleurs !**

- Afficheur LCD
- Batteries supplémentaires possible (nous consulter)
- Emplacement carte SNMP
- Port de communication RS-232 et USB + logiciel

**NOUVEAU !**



GARANTIE 2 ANS



Réf. 791030



DÉSIGNATION	PUISSANCE (VA)	PUISSANCE (WATT)	RÉF.	PRIX DE VENTE € HT
Onduleur E4 LCD	1000	800	<b>791030</b>	<b>740,26</b>
	1500	1200	<b>791031</b>	<b>988,59</b>
	2000	1600	<b>791032</b>	<b>1306,04</b>
	3000	2400	<b>791033</b>	<b>1849,00</b>
	5000	4000	<b>791034</b>	<b>3359,00</b>
	6000	4800	<b>791035</b>	<b>3599,00</b>
	10 000	8000	<b>791036</b>	<b>5039,00</b>

### Onduleur Rackable E6 LCD Evolution on line double conversion

- Montage rackable et tour
- Batteries supplémentaires possible (nous consulter)
- Emplacement carte SNMP
- Port de communication RS-232 et USB + logiciel

**NOUVEAU !**

Réf. 791077



DÉSIGNATION	TYPE	PUISSANCE (VA)	PUISSANCE (WATT)	RÉF.	PRIX DE VENTE € HT
Onduleur E6 LCD évolution	2U	1000	900	<b>791004</b>	<b>650,00</b>
		2000	1800	<b>791005</b>	<b>1150,00</b>
		3000	2700	<b>791006</b>	<b>1595,00</b>
	3U	5000	4500	<b>791007</b>	<b>2300,00</b>
		6000	5400	<b>791008</b>	<b>2530,00</b>
		8000	7200	<b>791009</b>	<b>3250,00</b>
	2U	10 000	9000	<b>791015</b>	<b>3830,00</b>
		Rails			<b>791077</b>
	Carte SNMP			<b>791078</b>	<b>239,00</b>



GARANTIE 2 ANS



## Onduleur APC

### Onduleur rackable Line interactive

- Rackable 2U
- Port communication : RS-232 et USB
- Connecteurs de sorties :  
Réf. 165090, Réf. 165091 & Réf. 165092 : quatre C13  
Réf. 165093, Réf. 165094 : huit C13 & un C19



Réf. 165090



DÉSIGNATION	PUISSANCE VA	PUISSANCE WATT	RÉF. APC	RÉF.
Onduleur SMART UPS	750	500	SMT750RM12U	<b>165090</b>
	1 000	700	SMT1000RM12U	<b>165091</b>
	1 500	1 000	SMT1500RM12U	<b>165092</b>
	2 200	1 980	SMT2200RM12U	<b>165093</b>
	3 000	2 700	SMT3000RM12U	<b>165094</b>

GARANTIE 3 ANS



### Onduleur Line interactive

- Onduleur rackable et tour
- Port de communication RJ-45 – RS-232 et USB
- Rackables 2U
- Connecteurs de sorties :  
Réf. 165095, Réf. 165096 & Réf. 165097 : huit C13  
Réf. 165098, Réf. 165098 : huit C13 & un C19



Réf. 165095



DÉSIGNATION	PUISSANCE VA	PUISSANCE WATT	RÉF. APC	RÉF.
Onduleur SMART UPS X	750	600	SMX750I	<b>165095</b>
	1 000	800	SMX1000I	<b>165096</b>
	1 500	1 200	SMX1500RM12U	<b>165097</b>
	2 200	1 980	SMX2200RMHV2U	<b>165098</b>
	3 000	2 700	SMX3000RMHV2U	<b>165099</b>

GARANTIE 3 ANS



### Onduleur On Line (longue autonomie)

- Onduleur rackable et tour
- Port de communication RS-232 : Réf. 165100, Réf. 165101, Réf. 165102, Réf. 165103 & Réf. 165104
- Port de communication RS-232 + RJ-45 : Réf. 165105, Réf. 165106, Réf. 165107, Réf. 165108
- Connecteurs de sortie :  
• Réf. 165102, Réf. 165103 & Réf. 165104 : huit C13 & deux C19  
• Réf. 165100 & Réf. 165101 : six C13  
• Réf. 165105 & Réf. 165106 : bornier monophasé - quatre C13 - quatre C19  
• Réf. 165107 & Réf. 165108 : borniers monophasé et triphasé - huit C19



Réf. 165100

DÉSIGNATION	U	PUISSANCE VA	PUISSANCE WATT	RÉF. APC	RÉF.
Onduleur SMART UPS RT On Line	2	1 000	700	SURT1000XLI	<b>165100</b>
		2 000	1 400	SURT2000XLI	<b>165101</b>
		3 000	2 100	SURTD3000XLI	<b>165102</b>
	3	5 000	3 500	SURTD5000XLI	<b>165103</b>
		6 000	4 200	SURT6000XLI	<b>165104</b>
		8 000	6 400	SURT8000XLI	<b>165105</b>
	6	10 000	8 000	SURT10000XLI	<b>165106</b>
		15 000	12 000	SURT15KRMXLI	<b>165107</b>
		20 000	16 000	SURT20KRMXLI	<b>165108</b>

GARANTIE 2 ANS



### Onduleur Off Line

#### Sécurisez votre poste de travail !

- Port de communication RS-232 et USB Réf. 165159
- Connecteurs de sortie :  
• Réf. 165159 : quatre C13  
• Réf. 165072 : quatre type VII femelles + protection un RJ-11 et RJ-45  
• Réf. 165073 : huit type VII femelles + protection un RJ-11 et 1 RJ-45



Réf. 165159

DÉSIGNATION	PUISSANCE VA	PUISSANCE WATT	RÉF. APC	RÉF.
Onduleur Off line	500	300	BK500EI	<b>165159</b>
	550	330	BE550G-FR	<b>165072</b>
	700	405	BE700G-FR	<b>165073</b>

GARANTIE 2 ANS



## Enrouleur PRO IP44

### La sécurité sur vos chantiers !

- Câble en néoprène
- Double protection thermique contre les surtensions
- 4 prises avec couvercle à ressort (IP44)
- Câble : 40 m H07RN-F 3G2.5 mm<sup>2</sup>
- Puissance max. :
  - Enroulé : 1 500W
  - Déroulé : 3 500W



DÉSIGNATION	RÉF.	PRIX DE VENTE € HT
Enrouleur Pro IP44 – 40,0 m	820111	153,99

## Adaptateur secteur 150 pays

### L'adaptation se fait dans les deux sens !

Vous êtes un grand voyageur ! Voici enfin le produit qui répondra à toutes vos attentes. En effet, ce dernier vous permet d'adapter les prises secteurs de 150 pays, et cela dans les deux sens, soit l'intégralité des possibilités. Impossible de vous prendre au dépourvu.

- 500 mA



DÉSIGNATION	RÉF.	PRIX DE VENTE € HT
Adaptateur secteur 150 pays	807130	18,43
Lot de 5 adaptateurs secteur 150 pays	807140	92,39

## Adaptateur secteur universel

### Impossible de le prendre en défaut !

- Réf. 807010 : permet d'adapter un appareil électrique étranger (USA, UK, Suisse, Italie, Australie, Japon, Canada...) sur des prises françaises ou allemandes.



DÉSIGNATION	RÉF.	PRIX DE VENTE € HT
Adaptateur secteur	807010	9,89

## Wattmètre

### Calculez les coûts de consommation de vos appareils électriques !

- Calculez les coûts de consommation d'énergie à l'aide de ce wattmètre
- Toutes les données nécessaires sont affichées sur 3 écrans
- Entrée et sortie via une fiche et une prise avec protection enfants
- Fonction de remise à zéro
- Large afficheur LCD
- Sélection du double tarif



DÉSIGNATION	RÉF.	PRIX DE VENTE € HT
Wattmètre	820153	17,20

## Rallonge électrique

- 4 prises 10 / 16 amp
- Puissance 3600W rallonge déroulée
- câble H05 VVF 3 x 1.5 mm<sup>2</sup>

25 M



Réf. 820112

10 M



Réf. 820110

50 M



Réf. 820113

DÉSIGNATION	RÉF.	PRIX DE VENTE € HT
Enrouleur secteur - 10 m	820110	21,94
Enrouleur secteur - 25 m	820113	45,00
Enrouleur secteur - 50 m	820112	69,00

## Prise secteur caoutchouc

- Prise 16A
- Étanche



Réf. 809046

Réf. 809045

DÉSIGNATION	RÉF.	PRIX DE VENTE € HT
Prise mâle 16A caoutchouc	809045	8,19
Prise femelle 16A caoutchouc	809046	10,92

## Boîte de 100 fusibles 5 x 20

### La protection absolue !

Boîte en plastique comprenant 10 compartiments de fusibles.

- 10 pièces de : 0.1A, 0.2A, 0.5A, 1A, 1.6A, 2A, 2.5A, 3A, 4A, 5A
- Spécifications : IEC127, BS4265 et CEE4
- Tension max. : 250Vca
- Courant de claquage : 35A
- Construction : tube de verre, connexions argentées

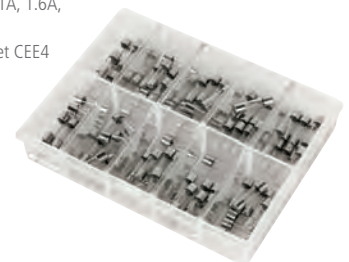

DÉSIGNATION	RÉF.	PRIX DE VENTE € HT
Boîte de 100 fusibles	831700	12,26

## Multiprises ATEN contrôlées par IP

### Éco PDU multiprise intelligente

#### Surveillez et contrôlez la consommation d'énergie !

Ces nouvelles multiprises rackables 19" permettent d'intervenir à distance sur l'alimentation des appareils. De plus, elles offrent via l'interface Web une surveillance de la tension et du courant de la multiprise totale pour les modèles PE6xxx et de chacune des prises pour la série PE8.

- Contrôle marche / arrêt / WoL / reboot à distance
- Administration IPv4 / IPv6 via WEB / SNMP
- Seuil d'alerte : consommation / température / humidité
- Notification : email / SNMP / voyant et buzzers

Réf. 266108



DÉSIGNATION	PRISE C13	PRISE C19	RÉF. ATEN	RÉF.	PRIX DE VENTE € HT
IP éco PDU surveillance consommation globale	8 x 10 Amp	0	PE6108G	<b>266108</b>	<b>389,90</b>
IP éco PDU surveillance consommation par prise	7 x 10 Amp	1 x 16 Amp	PE6208G	<b>266208</b>	<b>399,90</b>
	8 x 10 Amp	0	PE8108G	<b>268108</b>	<b>489,90</b>
	7 x 10 Amp	1 x 16 Amp	PE8208G	<b>268208</b>	<b>499,90</b>

### Multiprise verticale intelligente

#### Contrôle et mesure à distance !

Ces panneaux de distribution électrique sont conçus pour surveiller tous les appareils installés dans une baie informatique (serveur, switch réseau et KVM...). Leur logiciel interne paramétrable contrôle la consommation, soit d'une banque de 8 prises (série PE6xxx) soit de chacune des prises (série PE8xxx). Il vous avertit en temps réel par mail ou SNMP de tout dépassement afin de planifier à l'avance votre intervention.

- Contrôle : marche / arrêt / reboot / arrêt programmé
- Analyse des événements et consommation à distance
- Modèles 16 prises : entrée via prise C20 (onduleur) hauteur 30U
- Modèles 24 prises : entrée via prise C309 (secteur) hauteur 40U

Réf. 268324

Réf. 266216



DÉSIGNATION	PRISES	RÉF. ATEN	RÉF.	PRIX DE VENTE € HT
Eco PDU consommation par banque de 8 prises	14 x C13 + 2 x C19	PE6216G	<b>266216</b>	<b>729,90</b>
	21 x C13 + 3 x C19	PE6324G	<b>266324</b>	<b>899,90</b>
Eco PDU consommation par prise	14 x C13 + 2 x C19	PE8216G	<b>268216</b>	<b>1049,90</b>
	21 x C13 + 3 x C19	PE8324G	<b>268324</b>	<b>1249,90</b>

### Multiprise administrable 32U et 40U

#### Contrôlez l'alimentation de 12 ou 20 appareils !

Les multiprises intelligentes conçues pour une fixation verticale dans une baie réseau ou serveur sont administrables via IP (page web) ou en connexion avec un switch KVM ATEN.

- Fonction de contrôle : WoL, Kill Power, allumage en séquence
- Chaînable jusqu'à 15 multiprises supplémentaires
- Port RS-232 pour gestion "OutBand"
- Compatible avec le logiciel de centralisation IP Altusen CC2000 (Réf. 262000)
- Série PN7XXX : rapport consommation électrique + port capteur temp.
- Cordon secteur

Réf. 267212

Réf. 267320

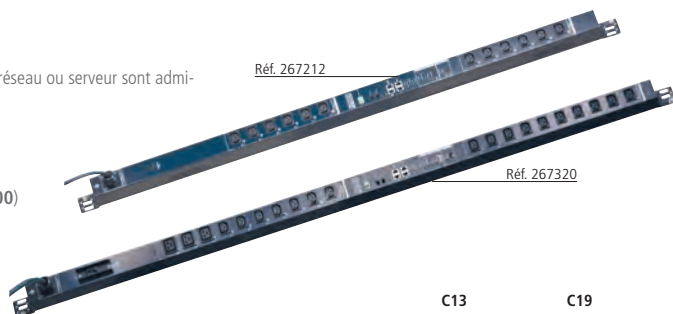

DÉSIGNATION	PRISES	RÉF. ATEN	RÉF.	PRIX DE VENTE € HT
PDU IP 32U 12 prises – 16 A	12 x C13	PN5212	<b>265212</b>	<b>689,90</b>
PDU IP 40U – 20 prises – 32 A	17 x C13 + 3 x C19	PN5320	<b>265320</b>	<b>799,90</b>
PDU IP 32U – 12 prises – 16 A + Conso	12 x C13	PN7212	<b>267212</b>	<b>799,90</b>
PDU IP 40U – 20 prises – 32 A + Conso	17 x C13 + 3 x C19	PN7320	<b>267320</b>	<b>1049,90</b>
Logiciel de centralisation IP Altusen	-	CC2000	<b>262000</b>	<b>1799,90</b>

GARANTIE 2 ANS

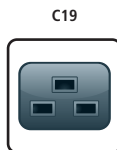

### Altusen Power Over the Net

#### Jusqu'à 128 alimentations de serveur !

Ces appareils permettent de contrôler l'alimentation électrique de vos serveurs et de rebooter à distance vos machines en cas de besoin. L'administration peut s'effectuer via IP pour le modèle PN9108 ou combinée avec un KVM ATEN par liaison série RS-232 à l'instar de la gestion d'alimentation d'un onduleur. Le modèle RS-232 peut aussi être administré par un serveur IP / RS-232, par une liaison telnet ou au travers d'une ligne téléphonique de secours et un modem RS-232.

- 8 prises Europa (IEC 320)
- 8 ports RJ-45 (RS-232) pour liaison serveur (reboot)
- 1 prise RS-232 DB-9 (Telnet / UPS / Serveur IP)
- 1 port DB-9 pour cascader
- Compatible logiciel de centralisation IP CC2000

Réf. 068346



Réf. 068345



DÉSIGNATION	RÉF. ATEN	RÉF.	PRIX DE VENTE € HT
Altusen PON sur IP – 8 ports	PN9108	<b>068345</b>	<b>714,90</b>
Altusen PON sur RS-232 – 8 ports	PN0108	<b>068346</b>	<b>494,90</b>

**Console serveur 4 ports RS-232 avec PDU intégré**

**NOUVEAU !**

**Contrôlez à distance toute votre installation !**

Le USR4202 combine un serveur de 4 ports série et 2 prises d'alimentation permettant de réinitialiser à distance tous les équipements d'une salle informatique, switches, serveurs, NAS, KVM etc...

Raccordé à un modem Courier, vous contrôlez ou redémarrez toute votre installation réseau à partir d'une simple ligne téléphonique classique.

- 4 ports sortie série RS-232 format RJ-45
- 2 ports sortie alimentation C13 230V
- 1 port entrée série RS-232 pour modem
- Kit d'installation 19" inclus



Réf. 041270

**USRobotics**

DÉSIGNATION	RÉF.	PRIX DE VENTE € HT
Console serveur 4 port RS-232 avec PDU	<b>041270</b>	<b>726,00</b>
Modem Pro US Robotics Courier 56k	<b>308170</b>	<b>264,76</b>

**Multiprise rackable avec mesure électrique**

Ce bandeau de prises rackable permet de surveiller la consommation électrique des équipements raccordés et permet de prévenir des incidents avec des seuils d'alarme qui, en cas de dépassement, notifient les problèmes potentiels aux utilisateurs.

- Format : rackable 1U
- Sortie 8 prises C13
- Entrée 1 prise C20 cordon 2.5 m
- 208 / 230V 16 A



**APC**

DÉSIGNATION	RÉF. APC	RÉF.
Metered Rack PDU - 8 prises C13 sur 1U	AP7821	<b>165193</b>

**Multiprise verticale pour baie**

Les bandeaux verticaux de prises électriques sont destinés à distribuer l'électricité à tous les éléments d'une baie 19". Conçus pour une fixation dans la partie avant ou arrière de l'armoire, ils permettent d'administrer et de surveiller tous les équipements raccordés. Les modèles sont raccordables à un onduleur via les prises C20 ou directement sur le secteur par prise IEC 309.

- **Modèle "APC Metered"** : surveillance consommation via RS-232
- **Modèle "APC Switched"** : contrôle à distance via IP
- Prise d'entrée : IEC C20 sauf Réf. 165197 (IEC 309)



Réf. 165195

Réf. 165196

**APC**

DÉSIGNATION	SORTIE	RÉF. APC	RÉF.
Metered PDU 20 prises	18 x C13 - 2 x C19	AP8858	<b>165195</b>
Switched PDU 24 prises	21 x C13 - 3 x C19	AP8959	<b>165196</b>
		AP8959UE3	<b>165197</b>

**Multiprise PDU sur IP**

**Administrable par le réseau !**

Ces unités de contrôle à distance sont conçues pour la gestion de l'alimentation électrique de dispositifs tels que serveur, routeur, switch Ethernet, switch KVM, via une connexion réseau TCP / IP. Elles permettent aux administrateurs de contrôler à partir de n'importe quel ordinateur connecté à l'internet, la tension et la puissance consommée, et elles permettent aussi l'arrêt à distance et le redémarrage. **Réf. 068412** est équipée de la fonction auto-Ping pour détecter l'activité réseau de l'appareil connecté et le redémarrer en cas de non réponse. Elle possède aussi un port RJ-11 pour le raccordement d'une sonde de température et d'humidité.

- Contrôle la mise à route, l'arrêt et le reboot des appareils électriques
- Rapport de la consommation électrique
- Administration par WEB, SNMP ou soft Windows
- Prises de sortie normalisées IEC C13 femelle
- 1 port RJ-45 10/100



Réf. 068414



Réf. 068420

Réf. 068413

DÉSIGNATION	PRISES	RÉF.	PRIX DE VENTE € HT
Multiprise PDU sur IP + RS-232 DB-9	4 x C13	<b>068420</b>	<b>149,90</b>
Multiprise PDU sur IP	8 x C13	<b>068413</b>	<b>356,28</b>
Multiprise PDU sur IP + Auto-Ping + Envir.	8 x C13	<b>068412</b>	<b>503,67</b>
Sonde temp./humid. Pour PDU Auto-Ping	1 x RJ-12	<b>068414</b>	<b>150,28</b>

**Multiprise aluminium contrôlée par IP et WiFi**

**Allumer et éteindre en un seul clic !**

Connectez jusqu'à 6 appareils électriques et administrez à distance par page web l'état de chacune des prises. Planifiez l'allumage et l'extinction sur chaque jour d'une semaine. Intervenez via internet ou le réseau WiFi avec un smartphone, une tablette ou un ordinateur PC/MAC. La multiprise peut s'intégrer dans un réseau local par son port RJ45 10/100 ou par son adaptateur sans fil 11n interne en mode client WiFi. Dans le cas d'une connexion filaire par le RJ-45, il est possible d'utiliser le WiFi en mode point d'accès.

- 6 prises 2 pôles + terre 10 A max 200 / 250V
- Interrupteur manuel sur chaque prise
- 1 port RJ-45 10/100 Auto-MDiX
- WiFi 11n 150 Mbps mode client / point d'accès



**ALLNET**

DÉSIGNATION	RÉF.	PRIX DE VENTE € HT
Multiprise aluminium contrôlée par IP et WiFi	<b>068406</b>	<b>249,90</b>

**Multiprise rackable contrôlée**

Ces bandeaux de distribution d'alimentation permettent une gestion des sorties individuelles avec contrôle marche / arrêt en local ou à distance au-travers des différentes interfaces Web, telnet, SNMP ou ligne de commande. Un afficheur numérique informe de la consommation globale du PDU et prévient des surcharges ou du dépassement des seuils fixés par l'administrateur.

- Sortie : 8 ou 16 prises IEC C13
- **AP7921** : 8 sorties C3 - 1 entrée C20 16 A cordon 2.5 m
- **AP7922** : 16 sorties C3 - 1 entrée IEC 309 32 A cordon 3 m



Réf. 165190

**APC**

DÉSIGNATION	RÉF. APC	RÉF.
Switched Rack PDU 8 x C13 1U	AP7921	<b>165194</b>
Switched Rack PDU 16 x C13 2U	AP7922	<b>165190</b>

Lampes et torches

Lampe frontale 1 LED - 3W

- Lampe frontale orientable
- Intensité : 140 lumens
- 3 piles AA (non fournies)



DÉSIGNATION	RÉF.	PRIX DE VENTE € HT
Lampe frontale à LED	815735	20,19

Baladeuse rechargeable à LED

- Très grande luminosité pour une faible consommation
- Livrée avec adaptateur secteur 230VCA / 50Hz et adaptateur allume-cigares 12V
- Temps de charge : 1h30 pour une autonomie de 4-5h à pleine charge
- Dimensions : Ø 55 x 370 mm



DÉSIGNATION	RÉF.	PRIX DE VENTE € HT
Baladeuse rechargeable	815734	26,06

Lampe torche à LED

Toujours à portée de mains !

- 1 LED de 3 Watts
- Réglage de focale
- Intensité lumineuse : 150 lumens
- Finition anodisée
- Fournie sans pile (3 x AAA)
- Diamètre : 25 mm
- Longueur : 100 mm



DÉSIGNATION	RÉF.	PRIX DE VENTE € HT
Lampe torche à LED	815741	27,76

Lampe torche



Réf. 815830

LE PLUS PRODUIT !  
41 LED !



Réf. 815720

LE PLUS PRODUIT !  
Boîtier étanche et anti-choc

TYPE	FONCTIONNEMENT	RÉF.	PRIX DE VENTE € HT
5 LED blanches	2 piles LR 06	815720	15,24
Lampe torche	3 piles AAA LR03	815830	19,47
Torche à LED		815810	32,45

Lampe torche étanche 9 LED

- 9 LED
- Autonomie 8h
- Long. : 9,5 cm - Diam. : 3 cm
- IP 54



DÉSIGNATION	RÉF.	PRIX DE VENTE € HT
Lampe torche étanche 9 LED	815744	8,60

Lampe dynamo 5 LED & chargeur téléphone

- Livrée avec câbles pour sortie USB et chargeur de téléphone
- Lampe torche à LED, chargeur de téléphone mobile, chargeur USB, boussole
- Avec sortie USB

LE PLUS PRODUIT !  
Toujours prête à l'emploi



DÉSIGNATION	RÉF.	PRIX DE VENTE € HT
Lampe dynamo 5 LED	815732	14,94

Lampe torche à LED

Utilisation longue durée !

- 1 LED de 3 Watts
- Réglage focale
- Intensité lumineuse : 160 lumens
- Finition anodisée
- Fournie sans pile (3 X AAA)
- Diamètre : 45 mm
- Longueur : 315 mm



DÉSIGNATION	RÉF.	PRIX DE VENTE € HT
Lampe torche à LED	815742	39,96



Réf. 815810

LE PLUS PRODUIT !  
Rechargeable par induction

### POURQUOI L'ÉCLAIRAGE LED :

**ECONOMIQUE :**

La durée de vie d'une LED est en moyenne 25 fois supérieure à un éclairage incandescent ou fluo compact et permet un gain de 80 % d'énergie.  
 LED = 25 000 heures ou 20 ans pour 3 heures d'utilisation par jour  
 Fluo compact = 8 000 heures ou 8 ans pour 3 heures d'utilisation par jour  
 Incandescence = 1 000 heures ou 20 ans pour 3 heures d'utilisation par jour

**EFFICACE :**

L'éclairage LED permet un allumage instantané et supporte les allumages et extinctions répétés.

**ÉCOLOGIQUE :**

L'éclairage LED est recyclable, ne contient pas de mercure et ne provoque pas de champ électromagnétique.

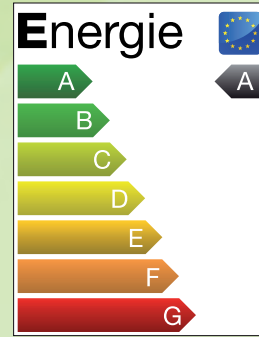

À SAVOIR

### CALCULONS L'ÉCONOMIE RÉALISÉE AVEC UNE AMPOULE LED E27

Pour ce calcul, basons-nous sur un allumage journalier de 5 heures sur 365 jours soit un total de 1 825 heures.  
 Consommation d'une ampoule LED 11W. Consommation d'une ampoule à incandescence équivalente 65 W.

**CONSOMMATION ANNUELLE DE L'AMPOULE A LED E27 :**

Elle consomme 11W (watts) par heure d'éclairage soit 20 Kw par an (11 W x 1 825 heures)

**CONSOMMATION ANNUELLE DE L'AMPOULE A INCANDESCENCE E27 :**

Elle consomme 65 W (watts) par heure d'éclairage soit 118.60 Kw par an (65 W x 1 825 heures)  
 Le prix du Kwh est en 2012 de 0.1249 euros TTC le kwh  
 Le coût de la consommation de l'ampoule LED est de 2.50 € par an  
 Le coût de la consommation de l'ampoule à incandescence est de 14.81 € par an  
**L'économie réalisée est de 12.31 € par an**

**ÉCONOMIE RÉALISÉE GRACE AUX AMPOULES A LED :**

L'économie réalisée la première année compense le coût d'achat de l'ampoule LED (prix d'achat d'une ampoule LED de qualité moyenne 13 € TTC)  
 La durée de vie d'une ampoule LED est de 25 000 heures, contre 2 000 heures pour une ampoule à incandescence.  
 L'économie globale réalisée :  
 Ampoule LED durée de vie = (25 000 heures : 1 825 heures par an) 13 ans  
 Ampoule à incandescence = (2 000 heures : 1 825 heures par an) 2 ans  
 Les données ci-dessus sont des moyennes  
 Ampoule LED 13 € par an x 12 ans = 156 € sur la consommation



À SAVOIR

### Ampoule bulbe à LED

- Éclairage instantané
- Durée de vie 25 000 h
- Dimensions :
- Réf. 832029 / Réf. 832030 : Long 118 mm x Ø 60 mm
- Lumen
- Réf. 832029 : 500 lumen
- Réf. 832030 : 810 lumen

Réf. 832029



GARANTIE 2 ANS



TYPE	CULOT	TEINTE (K°)	CONSO./ÉCLAIRAGE	RÉF.	PRIX DE VENTE € HT
Ampoule bulbe à LED	E27	3000 (chaud)	7W / 45W	<b>832029</b>	<b>11,90</b>
			11W / 66W	<b>832030</b>	<b>15,50</b>



### Spot encastrable

- Éclairage instantané
- Duré de vie : 25 000 h
- Dimensions : épaisseur 77 mm X ø 215 mm (Ø perçage 190 mm)
- Lumen :
- Réf. 831550 : 1020
- Réf. 831551 : 1360

Réf. 831550



GARANTIE 2 ANS



TYPE	LUMEN	TEINTE (K°)	CONSO./ÉCLAIRAGE	RÉF.	PRIX DE VENTE € HT
Spot encastrable	1020	4000 (blanc)	14W / 75W	<b>831550</b>	<b>99,00</b>
	1360		19W / 100W	<b>831551</b>	<b>109,00</b>



Éclairage

**Spot encastrable bas profil**

- Éclairage instantané
- Duré de vie : 25 000 h
- Dimensions : épaisseur 26 mm X ø 215 mm (Ø perçage 250 mm)
- Lumen : 980

GARANTIE 2 ANS



**Dexlan** RECOMMANDÉ PAR NOS EXPERTS



TYPE	LUM.	TEINTE (K°)	CONSO./ÉCLAIRAGE	RÉF.	PRIX DE VENTE € HT
Spot bas profil	980	4000 (blanc)	18W / 90W	831552	72,50



**Tube à LED**

- Éclairage instantané
- Durée de vie : 25 000 h
- Lumen
- Réf. 832031 : 870
- Réf. 832032 : 1600
- Réf. 832033 : 2000
- Réf. 832034 : 2150

**Dexlan** RECOMMANDÉ PAR NOS EXPERTS



**INSTALLATION :**



DÉSIGNATION	CULOT	TEINTE K	CONSO ÉCL...	RÉF.	PRIX DE VENTE € HT
Tube T8 600 mm	G13	4 000 K	10 W	832031	25,90
Tube T8 1200 mm			18 W	832032	37,50
Tube T8 1500 mm			22 W	832033	39,90
Tube T8 1500 mm			22 W	832034	39,90



**Ampoule pour spot**

- Éclairage instantané
- Durée de vie : 25 000 h
- Dimensions :
- Réf. 832025 / Réf. 832026 : Long 48 mm x diam 50 mm
- Réf. 832027 / Réf. 832028 : Long 55 mm x diam 50 mm
- Lumen : 220

**Dexlan** RECOMMANDÉ PAR NOS EXPERTS



Réf. 832025



Réf. 832027

DÉSIGNATION	CULOT	TEINTE K	CONSO ÉCL...	RÉF.	PRIX DE VENTE € HT
Lampe pour spot	MR 16	4 000 K	4W / 24W	832025	7,90
		3 000 K	4W / 24W	832026	7,90
	GU 10	4 000 K	4W / 24W	832027	8,50
		3 000 K	4W / 24W	832028	8,50



**Kit pour spot GU 10**

- Kit complet d'installation
- Le kit comprend :
- 1 culot GU 10 équipé de fils
- 1 patte de fixation
- 1 support orientable / Perçage : 66 mm
- Lampe non fournie avec le kit

**Dexlan** RECOMMANDÉ PAR NOS EXPERTS



**LE PLUS PRODUIT !**  
Prêt à installer

DÉSIGNATION	RÉF.	PRIX DE VENTE € HT
Kit pour spot GU 10	832040	12,90

INSTALLATION ÉLECTRIQUE & ONDULEURS



### Dalle de plafond

- Eclairage instantané
- Durée de vie 25 000 h
- Poids :  
Réf. 832039 / Réf. 831560 : 5.90 kg  
Réf. 831561 : 6,5 kg
- Lumen :  
Réf. 832039 : 2300  
Réf. 831560 : 3360  
Réf. 831561 : 3379

GARANTIE 2 ANS



**Dexlan**

RECOMMANDÉ PAR NOS EXPERTS

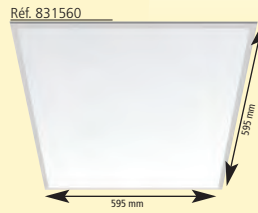
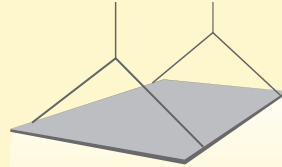
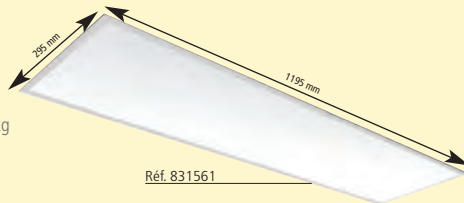

DÉSIGNATION	DIM. (MM)	TEINTE	CONSO ECL...	RÉF.	PRIX DE VENTE € HT
Dalle	595 x 595	4 000 k	36W	<b>832039</b>	<b>159,00</b>
			40W/200W	<b>831560</b>	<b>209,00</b>
			40W/200W	<b>831561</b>	<b>219,00</b>

### Projecteur extérieur

- Eclairage instantané
- Durée de vie 25 000 h
- Etanche IP 54
- Poids : 4.2 kg
- Lumen : 2400

**Dexlan**

RECOMMANDÉ PAR NOS EXPERTS



DÉSIGNATION	TEINTE	CONSO/ECL...	RÉF.	PRIX DE VENTE € HT
Projecteur extérieur	4 000 K	30 W / 250 W	<b>832035</b>	<b>149,00</b>

### Ampoule LED

- Eclairage instantané
- Durée de vie 25 000 h
- Réf. 831600 : 150 lumens : dimensions : 100 mm x diam 35 mm
- Réf. 831601 : 200 lumens : dimensions : 77 mm x diam 50 mm
- Réf. 831602 : 170 lumens : dimensions : 77 mm x diam 50 mm

**Dexlan**

RECOMMANDÉ PAR NOS EXPERTS

Réf. 831600



Réf. 831601



DÉSIGNATION	CULOT	TEINTE	CONSO ECL...	RÉF.	PRIX DE VENTE € HT
Ampoule bougie	E14	2 700 K	3W - 15W	<b>831600</b>	<b>12,50</b>
Lampe LED		4 000 K	3W - 20W	<b>831601</b>	<b>18,50</b>
		2 700 K	3W - 18W	<b>831602</b>	<b>18,50</b>

### Ampoule LED

- Eclairage instantané
- Durée de vie 25 000 h
- Réf. 831610 : 250 lumens : dimensions : 79 mm x diam 44 mm
- Réf. 831611 : 250 lumens : dimensions : 79 mm x diam 44 mm
- Réf. 831612 : 200 lumens : dimensions : 72 mm x diam 50 mm
- Réf. 831613 : 170 lumens : dimensions : 72 mm x diam 50 mm

**Dexlan**

RECOMMANDÉ PAR NOS EXPERTS

Réf. 831612



Réf. 831610



DÉSIGNATION	CULOT	TEINTE	CONSO ECL...	RÉF.	PRIX DE VENTE € HT
Mini globe	E27	4 000 K	4,5W -	<b>831610</b>	<b>15,50</b>
Lampe LED		6 000 K	25W	<b>831611</b>	<b>15,50</b>
		4 000 K	3W - 20W	<b>831612</b>	<b>18,50</b>
		2 700 K		<b>831613</b>	<b>18,50</b>

## Ampoules piles et batteries

### Ampoule fluo compacte

#### Economisez votre énergie !

- Ampoule à allumage rapide 70% de la luminosité à l'allumage
- Température de couleur 2700K (blanc chaud)
- Durée de vie moyenne 8000 h
- Tension 240 Volts
- Type A



DÉSIGNATION	TYPE	CULOT	DIAMETRE	LONGUEUR	CONSOMMATION	RENDU	RÉF.	PRIX DE VENTE € HT
Lampe fluo compacte	T3-3U	E27	52 mm	105 mm	20W	100W	831512	5,90
	Spirale		130 mm	15W	75W	831503	6,39	
			95 mm	18W	831514	4,95		

PREMIER PRIX !



### Pile bouton



TYPE	CONDITIONNEMENT	RÉF.	PRIX DE VENTE € HT
V23 GA	Blister de 1	958506	1,85
LR 44 / V13GA		958507	1,35
CR 2016		958508	1,40
CR2025		958509	1,50
CR2032		958510	1,50
CR2430		958511	2,60

### Pile Alcaline



TYPE	CONDITIONNEMENT	RÉF.	PRIX DE VENTE € HT
LR03-AAA	Blister de 4	958491	3,75
LR06-AA		958492	3,85
LR14 C	Blister de 2	958493	3,40
LR20		958494	4,30
6LR61 9V	Blister de 1	958495	4,50

### Pile Lithium

#### Les piles Lithium sont dédiées aux appareils de sécurité !

- Temps d'utilisation 4 à 5 fois plus long
- Détecteur de fumée, alarme, portier etc



TYPE	CAPACITÉ (MAH)	COND.	RÉF.	PRIX DE VENTE € HT
LR03-AAA	1100 mAh	Blister de 2	958496	7,35
LR06-AA	2900 mAh		958497	7,35
6LR61 9V	1200 mAh	Blister de 1	958498	14,30

### Batterie rechargeable



TYPE	CAPACITÉ (MAH)	COND.	RÉF.	PRIX DE VENTE € HT
HR03-AAA	800 mAh	Blister de 4	958499	14,30
HR06-AA	2100 mAh		958500	18,90
HR14 C	3000 mah	Blister de 2	958501	17,40
HR 20 D	958502		17,60	
V7 - 9V	200 mAh	Blister de 1	958503	12,90

Piles et batteries rechargeables

Pile bouton



TYPE	CAPACITÉ (MAH)	CONDITIONNEMENT	RÉF.	PRIX DE VENTE € HT
CR2016	90	Blister de 1	959321	0,95
CR2025	165		959322	0,95
CR2032	210		958430	1,19
LR44	115		958420	0,80
LR41	25		959323	0,75

Réf. 958430



Réf. 958420



Pile Alcaline non rechargeable

TOP QUALITÉ !



CAPACITÉ (MAH)	CONDITIONNEMENT	RÉF.	PRIX DE VENTE € HT
<b>PILES LR03 / AAA</b>			
1070	Blister de 4	958440	1,95
	Gaine thermoformée de 2	958460	1,05
<b>PILES LR06 / AA</b>			
2600	Blister de 4	958450	2,50
	Gaine thermoformée de 8	958471	3,10
<b>PILES DIVERS</b>			
550	A23.12v (Blister de 1)	959324	1,05
1650	LR20 (Blister de 2)	959325	4,10
550	LR22 (Blister de 1)	959326	2,75
800	LR14 (Blister de 2)	959327	2,90
155	4LR44 (Blister de 1)	958411	1,75
38	A10 (Blister de 1)	958412	1,60
38	A11 (Blister de 1)	958413	1,60
20	A27 (Blister de 1)	958414	2,99
20	A29 (Blister de 1)	958415	1,85
75	LR43 (Blister de 1)	958417	0,45
50	LR54 (Blister de 1)	958419	0,45

Réf. 958460



Réf. 958440



Batterie Ni/Mh rechargeable



CAPACITÉ (MAH)	CONDITIONNEMENT	RÉF.	PRIX DE VENTE € HT
<b>LR03 / AAA</b>			
1000	Blister de 2	958691	7,80
1100	Blister de 2	958692	9,90
	Blister de 4	959332	18,50
<b>LR06 / AA</b>			
1300	Blister de 2	959333	6,00
	Blister de 4	959334	12,30
2850	Blister de 2	959335	11,95
	Blister de 4	959021	24,90
<b>DIVERS</b>			
250	LR22 (Blister de 1)	958720	14,50

Réf. 958720



Réf. 959021



Batterie Ni/Mh rechargeable (livrée chargée)



Réf. 958806



CAPACITÉ (MAH)	CONDITIONNEMENT	RÉF.	PRIX DE VENTE € HT	
<b>LR03 / AAA</b>				
800	Blister de 2	958693	7,10	
	Blister de 4	958694	13,30	
<b>LR06 / AA</b>				
2100	Blister de 2	959336	6,95	
	Blister de 4	958695	14,80	
2500	Blister de 2	959337	9,70	
	Blister de 4	958696	19,50	
<b>OUTILS</b>				
Testeur de charge des accus			958806	6,50

Réf. 958693



Réf. 958695



## Chargeurs d'accus



NOTRE GAMME DE PILES  
VENDUE AUX PAGES 292 & 293

### Chargeur 4 accus secteur

**Ecran LCD indiquant l'état de charge !**

- Détecte les piles non rechargeables
- Protection contre la surcharge
- Protection contre l'inversion de polarité
- Livré sans pile



GARANTIE 3 ANS



DÉSIGNATION	RÉF.	PRIX DE VENTE € HT
Chargeur 4 accus secteur	958807	25,23

### Chargeur secteur

**Contrôlé par microprocesseur !**

- Livré avec des accus AA 2850 mAh
- LED de fonctionnement
- Pour accus AA / AAA



GARANTIE 3 ANS



DÉSIGNATION	RÉF.	PRIX DE VENTE € HT
Chargeur secteur	958802	36,26

### Chargeur rapide secteur & voiture

**Contrôlez la charge de vos accus !**

- Afficheur de charge à LED
- Pour accus : AA / AAA / HR14 / HR20 / 6F 22
- Livré avec cordon allume cigare
- Fonction décharge



GARANTIE 3 ANS



DÉSIGNATION	RÉF.	PRIX DE VENTE € HT
Chargeur rapide secteur & voiture	958804	54,49

### Chargeur multi accus

- Pour accus : AA / AAA / HR14 / HR20 / 6F 22
- Cordon secteur fourni
- Fonctionne en 110 et 220 Volts
- Livré sans accus

GARANTIE 3 ANS



DÉSIGNATION	RÉF.	PRIX DE VENTE € HT
Chargeur multi accus	958811	37,90

LE PLUS PRODUIT !  
FONCTIONNE ÉGALE-  
MENT EN 110 VOLT

LE PLUS PRODUIT !  
CHARGE TOUTES LES  
PILES RONDES



### Chargeur secteur 2 accus

**Prêt à l'emploi !**

- Accepte les accus LR03 et LR06 NiMH et NiCd.
- Charge jusqu'à 2 accus AA (LR06) ou AAA (LR03)
- Se branche sur secteur
- Livré avec 2 piles accus LR06 2 100 mAh maxE (déjà chargées, prêtes à l'emploi)



GARANTIE 3 ANS



DÉSIGNATION	RÉF.	PRIX DE VENTE € HT
Chargeur secteur maxE 2 accus	958291	13,50

### Chargeur secteur & voiture

**Chargez vos accus en toutes circonstance !**

- Pour piles et accus AA et AAA
- Livré avec 4 accus



GARANTIE 3 ANS



DÉSIGNATION	RÉF.	PRIX DE VENTE € HT
Chargeur secteur & voiture	958791	24,50

### Chargeur 2 accus USB

**Chargez vos accus par le port USB de votre PC !**

- Charge les accus LR03 et LR06 NIMH et NiCd.
- Charge jusqu'à 2 accus LR06 (AA) ou LR03 (AAA)
- LED de fonctionnement
- Se branche sur un port USB
- Hub USB 1 port intégré pour connecter un périphérique tout en rechargeant les accus
- Livré sans pile



DÉSIGNATION	RÉF.	PRIX DE VENTE € HT
Chargeur 2 accus via un port USB	404302	9,58



# TÉLÉPHONIE & VISIO- CONFÉRENCE

## TOP VENTES DU MOMENT



DACOMEX

### Casque centre d'appels à Micro-Tube

Utilisation professionnelle (+4h / jour) !

- Connectique RJ-9 + Quick Disconnect
- Micro-Tube métal articulé
- Conforme aux standards internationaux de protection auditive
- Serre-tête ajustable

RÉF.

PRIX DE VENTE € HT

291012

54,95

Page

296

## SOMMAIRE

▶ Casques téléphoniques DACOMEX	296
▶ Casques-Microphones	297
▶ Casques téléphoniques SENNHEISER	298
▶ Téléphonie over IP	299
▶ Téléphone d'entreprise	300-301
▶ Téléphones analogiques	302
▶ Téléphones sans fil DECT	303
▶ Visioconférence HD	304
▶ Télé et Visio Conférence	305
▶ Talkies Walkie & accessoires téléphonie	306
▶ Accessoires téléphonie	307-308
▶ Brassage & accessoires	309-310

Casques téléphoniques DACOMEX

**Casque téléphonique anti-bruit Micro FLEX**

NOUVEAU !

**Utilisation quotidienne 4h / jour**

Microphone sur perche flexible, pivotant à 330° pour positionnement précis, équipé d'un dispositif pour atténuer les bruits environnants. Livré d'origine avec le cordon de raccordement RJ-9 et dispositif "Quick Disconnect" pour utiliser les cordons adaptateurs optionnels (PC, USB, smartphone...).

- Utilisation droitier / gaucher
- Connecteur RJ-9
- Ecouteur(s) avec coussinet confort et protection auditive
- Microphone Flex anti-bruit (Noise Cancelling)

Ref. 291011



DACOMEX

DÉSIGNATION	TYPE	RÉF.	PRIX DE VENTE € HT
Casque tél. anti-bruit Micro Flex RJ-9	1 écouteur	291010	44,95
	2 écouteurs	291011	54,95

**Casque centre d'appels à Micro-Tube**

NOUVEAU !

**Utilisation professionnelle (+4h / jour) !**

Ce microphone sur tubulure métal pivote à 330° pour une utilisation droitier / gaucher et est articulé à 45° pour ajuster avec précision son positionnement. Le cordon RJ-9 intègre le dispositif "Quick Disconnect" permettant de ranger le casque en fin de journée ou de le raccorder à d'autres appareils en utilisant les cordons adaptateurs optionnels (PC, USB, smartphone...).

- Connectique RJ-9 + Quick Disconnect
- Micro-Tube métal articulé
- Conforme aux standards internationaux de protection auditive
- Serre-tête ajustable

Ref. 291013



DACOMEX

DÉSIGNATION	TYPE	RÉF.	PRIX DE VENTE € HT
Casque centre d'appels Micro-Tube	1 écouteur	291012	54,95
	2 écouteurs	291013	59,95

**Casque téléphonique Pro Audio-Tube - RJ-9**

**Léger et résistant et prêt à l'emploi !**

- Tige microphone pivotant avec Audio-tube
- Livré avec câble RJ-9 à connexion rapide
- Serre-tête ajustable et coussinet confort

Ref. 290014

Monaural



CONNECTIQUE RJ-9 !

BAISSE DE PRIX !



DACOMEX

TESTÉ ET APPROUVÉ

DÉSIGNATION	TYPE	RÉF.	PRIX DE VENTE € HT
Casque téléphonique pro Audio-Tube	1 écouteur	290014	59,95
	2 écouteurs	290015	74,95

**Casque téléphonique avec jack 2,5 mm pour DECT / GSM**

- Casque monaural : 1 écouteur avec coussinet
- Microphone flexible avec bonnet anti-souffle
- Serre-tête ajustable
- Connectique : jack 2,5 mm

BRANCHEMENT FACILE !

Grâce à sa prise jack !



BAISSE DE PRIX !



DACOMEX

RECOMMANDÉ PAR NOS EXPERTS

DÉSIGNATION	RÉF.	PRIX DE VENTE € HT
Casque téléphonique à connecteur jack 2,5	290009	44,95

**Cordon Quick Disconnect pour casques série 291**

NOUVEAU !

Câbles adaptateurs pour casques téléphoniques avec système de raccordement rapide et sans outil.

- Compatibles casques Réf. 291010, Réf. 291011, Réf. 291012, Réf. 291013
- Compatibles avec la plupart des casques Jabra filaires
- Modèle jack 3.5 triple bague pour smartphone (iPhone / iPad / Samsung / Sony...)

Ref. 291030

Ref. 291020



DACOMEX

DÉSIGNATION	RÉF.	PRIX DE VENTE € HT
Cordon QD-USB 2.0 pour casques téléphonique	291020	29,95
Cordon QD-PC - 2 prises jack 3.5 stéréo	291030	13,95
Cordon QD-GSM jack 3.5 triple bague	291035	9,95

**Accessoire casque série 290**

Ref. 290050

Ref. 290075



Ref. 290060



DACOMEX

RECOMMANDÉ PAR NOS EXPERTS

DÉSIGNATION	RÉF.	PRIX DE VENTE € HT
Coussinet écouteur confort 5 cm Simili cuir	290050	4,49
Bonnette microphone en mousse extensible	290060	1,39
Cordon Y double écoute pour série 290	290070	9,90
Cordon Y à touche secret pour série 290 (formation)	290075	18,99

**Téléphone compact avec casque écouteur**

TOP QUALITÉ !



BAISSE DE PRIX !



**Optimisez votre espace de travail !**

Véritable poste téléphonique analogique aux dimensions réduites. Idéal pour les centres d'appels, les services Hot-Line.

- Compatible ligne classique, PABX ou ligne des box ADSL
- Voyant témoin d'appel et sonnerie réglable
- Casque écouteur avec cordon spiralé extensible jusqu'à 2,5 m
- Microphone flexible avec bonnet anti-souffle
- Dimensions base : 13 x 8 x 5,5 cm

DACOMEX

TESTÉ ET APPROUVÉ

DÉSIGNATION	RÉF.	PRIX DE VENTE € HT
Téléphone compact avec casque écouteur	290019	54,95

**Switch pour casque téléphonique RJ-9**

Commutateur pour utiliser un casque téléphonique et le combiné d'origine du poste sans avoir à débrancher la prise RJ-9. Compatible avec la plupart des téléphones et casques téléphoniques filaires.

- Installation facile
- Touche confidentielle (micro muet)
- 3 prises RJ-9 (poste / combiné / casque)

Ref. 290017

Ref. 290018



BAISSE DE PRIX !



DACOMEX

TESTÉ ET APPROUVÉ

DÉSIGNATION	RÉF.	PRIX DE VENTE € HT
Switch simple pour casque téléphonique	290017	18,90
Switch amplifié pour casque téléphonique	290018	26,50

### Adaptateur 2 jacks 3,5 mm vers RJ-9

Utilisez votre casque préféré avec votre téléphone de bureau !  
L'adaptateur RJ 2 jacks permet de remplacer le combiné téléphonique par tout type de casque multimédia équipé de 2 prises jack.

- 2 Jack 3,5 mm : micro / écouteur
- 1 prise RJ-9 : raccordement au téléphone



DÉSIGNATION	RÉF.	PRIX DE VENTE € HT
Adaptateur DEXLAN RJ-2 jack	574400	5,15
Casque multimédia binaural	059222	5,15

### Casque microphone jack 3,5 mm - RJ-9

Universel pour PC ou poste téléphonique !

S'adapte sur n'importe quel téléphone avec combiné filaire.

- Connectiques :
  - adaptateur jack 3,5 mm vers RJ-9 fourni
  - 2 x jack 3,5 mm
- Longueur du câble : 1,7 m
- Serre-tête ajustable

PREMIER PRIX !



**PRATIQUE !**  
Une connectique qui s'adapte sur tous les téléphones combinés filaires



DÉSIGNATION	RÉF.	PRIX DE VENTE € HT
Casque téléphonique jack 3,5 mm / RJ-9	574420	21,50

### Casque microphone sans fil Pro 9450

Casque sans fil sur technologie DECT avec 150 m de portée et micro antibruit, idéal pour une utilisation intensive.

- Protection auditive : Jabra SafeTone
- Perche FLEX et microphone antibruit
- Double connexion : téléphone et PC
- Autonomie : jusqu'à 10h de conversation



DÉSIGNATION	TYPE	RÉF.	PRIX DE VENTE € HT
Jabra Pro 9450	1 écouteur	279450	299,00
	2 écouteurs	279452	319,90

### Casque microphone

Monaural ou binaural !

Casque avec perche microphone ultra résistante et coussinet grand confort. Les casques JABRA sont équipés du système "Quick Disconnect" adaptable à votre poste téléphonique par un cordon optionnel.



DÉSIGNATION	TYPE	RÉF.	PRIX DE VENTE € HT
Jabra GN2000	1 écouteur	272000	97,85
	2 écouteurs	272002	122,57
Jabra GN2100	1 écouteur + triple fixation	272100	163,77
	2 écouteurs	272102	164,80

### Cordon & accessoire pour casque Jabra



DÉSIGNATION	RÉF.	PRIX DE VENTE € HT
Cordon droit Quick-Disconnect / RJ-9 - 50 cm	270001	15,45
Cordon spiralé QD / RJ-9 - 3 m	270101	21,63
Cordon GN1200 QD / RJ-9 - spiralé 2 m multi-polarité	271200	25,75
Cordon GN1200 QD / RJ-9 - spiralé 2 m multi-polarité	271205	19,57
Cordon QD / Jack 2.5 pour téléphone DECT	270025	20,60
Cordon QD / Jack 3.5 pour Alcatel Lucent 4019 / 4029	270035	27,00
Cordon LINK 220 Quick Disconnect / USB	270220	39,85
Cordon LINK 280 QD / USB + Bluetooth	270280	94,50

### Casque USB sans fil pour PC - PRO 930 MS

NOUVEAU !

Compatible avec tous les softphones !

Casque microphone sans fil à technologie DECT conçu pour les communications PC par logiciel de téléphonie sur internet. Le raccordement de la base s'effectue simplement par cordon USB. Ce casque est spécialement optimisé pour Microsoft Lync et Office Communicator.

- Portée 120 m de la base
- Compatible softphones Skype, Avaya, Windows Live, Alcatel, Cisco...
- Livré avec arceau serre-tête amovible (clip oreille en option)



Réf. 270930



DÉSIGNATION	RÉF.	PRIX DE VENTE € HT
Jabra Pro 930 MS casque sans fil USB	270930	179,95
Clip contour d'oreille pour JABRA Pro 920 / 930 / 94xx	270900	19,00

### Casque microphone sans fil PRO 920

Jusqu'à 120 m de sa base !

Casque microphone sans fil pour téléphone avec batterie intégrée.

- Autonomie : 36 h en veille & 8 h conversation
- S'installe sur tous types de téléphone fixe
- Décrocheur mécanique ou cordon décroché électronique
- Poids casque 27 g



Réf. 270920



DÉSIGNATION	RÉF.	PRIX DE VENTE € HT
Jabra PRO 920 casque sans fil 120 m	270920	179,95
Jabra GN1000 levier décroché mécanique	271000	82,40
Cordon décroché électro. MSH ALCATEL	270109	28,00
Cordon décroché électro. HHC Cisco	270116	40,17

### Jabra UC Voice 550 Duo MS Lync

NOUVEAU !

Le casque téléphonique en USB !

Le casque USB Jabra UC Voice 550 a été développé pour les utilisateurs professionnels exigeants qui utilisent les systèmes de communication unifiés. Grâce à son micro réducteur de bruit et à ses 2 larges écouteurs, il est idéal pour tout environnement bureau, open space ou centre d'appels.

- Optimisé pour Microsoft Lync et Communicator
- Plug & Play grâce à une connexion USB
- Microphone antibruit performant
- Commande de contrôle sur le câble



Réf. 270550



DÉSIGNATION	RÉF.	PRIX DE VENTE € HT
Jabra UC Voice 550 Duo MS Lync USB	270550	59,00

Casques téléphoniques SENNHEISER

**Micro casque CircleFlex**

Le son HD au bureau !

- Microphone antibruit
- Protection acoustique ActiveGuard
- Raccordement rapide : EasyDisconnect
- Contour de tête : CircleFlex droitier / gauche

**LE PLUS PRODUIT !**  
Technologie CircleFlex : ajustement parfait et instantané à votre morphologie

GARANTIE 2 ANS



Réf. 450260

**SENNHEISER**

DÉSIGNATION	TYPE	RÉF. SENNHEISER	RÉF.	PRIX DE VENTE € HT
Casque CircleFlex	1 écouteur	SC 230	<b>450230</b>	<b>94,50</b>
	2 écouteurs	SC 260	<b>450260</b>	<b>114,50</b>
Cordon EasyDisconnect RJ-9 standard		CSTD01	<b>455362</b>	<b>16,89</b>

**Micro casque softphone**

Spécial softphone !

- Connecteur USB type A
- Auto-détecté : pas de drivers
- Multiplateforme (Windows / Apple)

**LE PLUS PRODUIT !**  
Commande d'appel sur cordon USB

GARANTIE 2 ANS



Réf. 450262

**SENNHEISER**

DÉSIGNATION	TYPE	RÉF. SENNHEISER	RÉF.	PRIX DE VENTE € HT
Casque USB softphone	1 écouteur	SC 230 USB	<b>450231</b>	<b>104,50</b>
	2 écouteurs	SC 260 USB	<b>450261</b>	<b>124,50</b>
Casque USB softphone à télécommande	1 écouteur	SC 230 USB CTRL	<b>450232</b>	<b>109,99</b>
	2 écouteurs	SC 260 USB CTRL	<b>450262</b>	<b>129,99</b>

**Casque téléphonique ActiveGuard**

Avec protection auditive !

Les casques de la série SH trouvent leur place dans les centres d'appels moyennement bruyants. Ultraconfortables et étudiés pour durer, ils disposent du système exclusif Active Gard pour réduire la fatigue auditive même en utilisation prolongée.

- Microphone faible distorsion sur série 200
- Microphone antibruit sur série 300
- Connectique EasyDisconnect



Réf. 163330

**SENNHEISER**

DÉSIGNATION	TYPE	RÉF. SENNHEISER	RÉF.	PRIX DE VENTE € HT
Casque micro faible distorsion	1 écouteur	SH 230	<b>163300</b>	<b>75,95</b>
	2 écouteurs	SH 250	<b>163310</b>	<b>95,95</b>
Casque micro antibruit	1 écouteur	SH 330	<b>163320</b>	<b>110,00</b>
	2 écouteurs	SH 350	<b>163330</b>	<b>130,00</b>
Cordon EasyDisconnect RJ-9 standard		CSTD01	<b>455362</b>	<b>16,89</b>

**Micro casque sans fil DW**

Le son Sennheiser en sans fil !

Ces micro casques sans fil offrent une qualité HD à vos conversations quel que soit le mode de raccordement choisi :

téléphone analogique, VoIP ou en USB sur votre ordinateur avec softphone ou loisir. Le modèle DW Office se décline maintenant version double connectique, téléphonie RJ-9 + PC en USB comme les modèles Pro1 et Pro2, ou en simple connectique au choix RJ-9 ou USB. Tous les DW Office utilisent la norme DECT GAP et peuvent être appairés directement avec une base DECT comme un combiné supplémentaire.

- Autonomie : 8 heures en conversation
- Protection auditive 85 dB - portée 55 m (180 m en extérieur)
- Modèle DW office : serre-tête + contour oreille
- Modèle DW Pro : serre-tête + micro flexible

GARANTIE 2 ANS



Réf. 454308

Réf. 454300

**LE PLUS PRODUIT !**  
Pratique, le système de décrochage à distance

**SENNHEISER**

Guide de compatibilité : [www.senncom.com/headsetselector](http://www.senncom.com/headsetselector)

DÉSIGNATION	TYPE	RÉF. SENNHEISER	RÉF.	PRIX DE VENTE € HT
DW Office micro perche fixe	1 écouteur	DW Office TEL+USB	<b>454300</b>	<b>279,95</b>
		DW Office TEL	<b>454301</b>	<b>219,90</b>
		DW Office USB	<b>454302</b>	<b>229,90</b>
DW Pro micro flexible	1 écouteur	DW Pro 1	<b>454304</b>	<b>289,95</b>
	2 écouteurs	DW Pro 2	<b>454308</b>	<b>299,95</b>

**Casque HD218i spécial iPhone et Galaxy**

NOUVEAU !

Jack 3.5 triple bague !

Casque supra-auriculaire fermé avec télécommande et micro sur le fil, destiné aux smartphones. Il permet d'écouter de la musique avec une qualité HiFi et de la suspendre automatiquement lors d'un appel téléphonique.

- Des basses puissantes
- Écouteurs ajustables individuellement
- Connecteur jack 3.5 triple bague



**SENNHEISER**

DÉSIGNATION	RÉF. SENNHEISER	RÉF.	PRIX DE VENTE € HT
Casque stéréo pour smartphones	HD 218i	<b>450218</b>	<b>55,95</b>

**Cordon et accessoire casque**

- CSTDxx EasyDisconnect pour casques filaires SC2xx et SC5xx
- Déroché mécanique ou électronique pour casques sans fil

GARANTIE 2 ANS



Réf. 455362

Réf. 454101

Réf. 284710

**SENNHEISER**

DÉSIGNATION	RÉF.	PRIX DE VENTE € HT
Cordon Sennheiser CSTD01 EasyDisconnect standard	<b>455362</b>	<b>16,89</b>
Cordon Sennheiser CSTD08 EasyDisconnect CISCO	<b>455365</b>	<b>16,98</b>
Sennheiser HSL10 déroché mécanique universel	<b>284710</b>	<b>79,95</b>
Déroché électronique EHS-SNOM 01	<b>454101</b>	<b>59,50</b>
Déroché électronique EHS-ALCATEL (40xx,8/9)	<b>454102</b>	<b>22,89</b>
Déroché électronique EHS- CISCO (79xx ver.G)	<b>454103</b>	<b>42,89</b>
Déroché électronique FR-EHS-DHSG (Aastra/Siemens)	<b>454105</b>	<b>22,89</b>

TÉLÉPHONIE & VISIOCONFÉRENCE



**Casque stéréo pliable Bluetooth**

NOUVEAU !

Casque stéréo sans fil Bluetooth pour téléphones mobiles, smartphones et tablettes.

- Bluetooth V2.1 + EDR - 2.4 GHz
- Autonomie : 18h en conversation / 400h en veille
- Rechargement sur port USB : 2 - 3h
- Connecteur d'alimentation micro USB



DÉSIGNATION	RÉF.	PRIX DE VENTE € HT
Casque stéréo Bluetooth pliable	290550	26,99

**Clip Bluetooth smartphone stéréo**

NOUVEAU !

**Avec écouteurs jack 3.5 et mini lampe LED !**

Le Clip Bluetooth se pince discrètement sur un col de chemise et permet d'écouter de la musique stéréo et des communications sans fil mains-libres. Livré avec des écouteurs intra-auriculaires, il dispose d'un connecteur jack 3,5 mm pour que vous puissiez utiliser votre casque stéréo préféré.

- Bluetooth V2.1 + EDR portée 10 m
- Prise casque stéréo : jack 3,5 mm stéréo
- Autonomie : 3.5 h en conversation / écoute musicale - 100h en veille
- Dimensions : 50 x 19 x 14.6 mm – 13 gr



DÉSIGNATION	RÉF.	PRIX DE VENTE € HT
Clip Bluetooth smartphone stéréo	290330	22,95

**Oreillette Bluetooth V3.0 Music Stéréo**

NOUVEAU !

**Avec 2ème écouteur amovible !**

Cette oreillette peut communiquer librement avec votre téléphone mobile ou votre PC Bluetooth et si vous souhaitez écouter votre musique, il suffit de lui raccorder son second écouteur pour la transformer en casque sans fil stéréo.

- Bluetooth V3.0 – portée 10 m
- 2ème écouteur détachable fourni
- Rechargement sur port USB
- Autonomie 5h en conversation / 80h en veille



CHARGEUR  
MICRO USB



DÉSIGNATION	RÉF.	PRIX DE VENTE € HT
Oreillette Bluetooth V3.0 Music stéréo	290166	19,90

**Mini oreillette Bluetooth V3.0**

NOUVEAU !

**Un prix aussi réduit que ses dimensions !**

Appairable avec 2 téléphones simultanément grâce à la technologie Bluetooth V3.0, elle vous permet de communiquer en mains libres avec vos téléphones professionnel et personnel.

- Bluetooth V3.0 double connexion sans fil
- Rechargement rapide sur port USB
- Autonomie 4h en communication / 60h en veille
- Dimensions : 40 x 14 x 10 mm – 6 gr

CHARGEUR USB



DÉSIGNATION	RÉF.	PRIX DE VENTE € HT
Mini oreillette Bluetooth V3.0	290133	14,90

**Oreillette**

NOUVEAU !

**Les kits mains-libres PRO !**

Simple à utiliser et de qualité incontestable, les oreillettes Bluetooth de Sennheiser sont adaptées à tous les types d'usages, mobilité ou communications unifiées.

- Modèles Presence UC : 3 microphones technologie SpeakFocus
- Réf. 450050 : testée et validée pour Microsoft Lync

Réf. 450060



Réf. 450202

**SENNHEISER**

DÉSIGNATION	RÉF.	PRIX DE VENTE € HT
EZX 60 oreillette Bluetooth V2.1	450060	49,95
VMX 200-II oreillette Bluetooth V3.0	450202	79,95
Presence UC oreillette triple microphone	450040	134,10
Presence UC ML oreillette optimisée MS Lync	450050	149,00
BTD 500 Clé USB Bluetooth V3	450500	37,99

**Oreillette Bluetooth V3.0 blanche**

NOUVEAU !

**Spécial smartphone et tablette Android !**

Discrète, légère et performante, cette oreillette Bluetooth est facile à utiliser avec tous les derniers appareils mobiles. Elle se recharge par sa prise micro USB en utilisant le cordon fourni ou avec le même adaptateur secteur fourni avec les téléphones ou tablettes sous système Android.

- Bluetooth V3.0 Class 2 - portée 10 m
- Autonomie 5h en communication - 200h en veille
- 2ème écouteur (micro USB) fourni pour mode stéréo

2ème ÉCOUTEUR



DÉSIGNATION	RÉF.	PRIX DE VENTE € HT
Oreillette Bluetooth V3.0 blanche	290109	19,99

**Oreillette Bluetooth Supreme**

**PC et téléphones mobiles connectés !**

- 2 microphones : élimination des bruits de fond
- Jusqu'à 8 appareils connectés – 2 simultanément
- Bluetooth V 3.0 portée 10 m
- Livrée avec clé USB 2.0 Bluetooth Jabra Link 360



LE PLUS PRODUIT !  
Inclus le dongle USB Bluetooth

**Jabra**  
YOU'RE ON

DÉSIGNATION	RÉF.	PRIX DE VENTE € HT
Oreillette Bluetooth Supreme	270360	119,95

**Adaptateur USB Bluetooth**

**L'autre sans fil pour votre ordinateur !**



Réf. 040403



Réf. 040404

Réf. 040415



DÉSIGNATION	RÉF.	PRIX DE VENTE € HT
Pico dongle USB Bluetooth V2.1 + EDR	040403	9,99
Clé USB combo Bluetooth V2.1 + WiFi 150 Mbps	040415	16,90
Clé USB Bluetooth V2.1 + EDR	040404	15,99

Téléphonie d'entreprise

**Téléphone compact écran LCD**  
Fixation murale ou sur le bureau !

NOUVEAU !

Ce téléphone analogique compact et économique est idéal pour déployer votre réseau de téléphones de service dans vos bâtiments. Son écran et son clavier rétro-éclairé permettent une installation dans tous les endroits.

- Écran LCD 3 lignes avec touche navigation
- Affichage : durée, N° appels récents et manqués
- Base avec sonnerie lumineuse
- Compatible PABX et ligne standard

GARANTIE 2 ANS



DÉSIGNATION	RÉF.	PRIX DE VENTE € HT
Téléphone compact écran LCD	284916	17,00

**Téléphone TEMPORIS Pro**

Avec prise pour casque RJ-9 !

- Haut-parleur et fonction mains libres
- Multiples sonneries à volume réglable
- LED pour appel entrant
- 10 mémoires directes

Réf. 284073



Réf. 284075



DÉSIGNATION	RÉF.	PRIX DE VENTE € HT
Temporis Pro 350	284073	27,50
Temporis Pro 700 à écran LCD	284075	39,50

**Téléphone pour PABX ALCATEL-LUCENT**

Remplacez vos vieux Diatonis !

Ces postes numériques sont destinés à compléter et étendre votre installation de standard téléphonique. Ils donnent accès à toutes les fonctions de votre PABX Alcatel, répertoires, transfert d'appel, boîte vocale, etc...

- Affichage LCD
- Fonction mains-libres
- Réf. 284029 : prise casque jack 3.5

Réf. 284019



Réf. 284029



DÉSIGNATION	RÉF.	PRIX DE VENTE € HT
Téléphone ALCATEL 4019	284019	114,35
Téléphone ALCATEL 4029	284029	199,95

**Téléphone Pro DA710**

Écran LCD et 100 mémoires !

Téléphone avec écran offrant la présentation du numéro, doté de 8 touches directes programmables et d'un répertoire 100 contacts avec fonction VIP (attribution d'une mélodie spécifique par contact). Compatible avec les aides auditives, le DA710 se connecte sur une ligne analogique (ligne RTC et Box ADSL) ou derrière un PABX analogique.

- Écran LCD rétro-éclairé 2 lignes texte + 1 ligne d'icônes
- Touche de navigation 4 directions
- Prise casque RJ-9 compatible casques DACOMEX



Gigaset

DÉSIGNATION	RÉF.	PRIX DE VENTE € HT
Téléphone Pro DA710	284471	38,89

**Téléphone PoE TEMPORIS VoIP SIP**

De 2 à 6 comptes SIP !

Téléphones de bureau autoalimentables par le câble RJ-45 (PoE). Les Alcatel IP sont compatibles avec la quasi-totalité des installations de VoIP SIP (IPPBX ou Centrex).

- Écran LCD : affichage config, répertoire,
- 2 ports RJ-45 dont 1 PoE et 1 prise RJ-9 pour casque

Réf. 284720



Réf. 284780



ALCATEL

DÉSIGNATION	COMPTE SIP	RÉF.	PRIX DE VENTE € HT
Temporis IP 200	2	284720	71,59
Temporis IP 600	3	284760	95,49
Temporis IP 800	6	284780	154,59

**Téléphone pro économique**

La qualité à prix serré !

Poste mural ou de bureau pour déployer, sans vous ruiner, votre réseau téléphonique d'entreprise en conservant l'indispensable qualité des produits Gigaset.

- Postes analogiques compatibles PABX
- 10 touches numérotation abrégée
- Autoalimenté par la ligne téléphone

Réf. 284441



Réf. 284421



Gigaset

DÉSIGNATION	RÉF.	PRIX DE VENTE € HT
Téléphone mural Gigaset DA210	284421	12,95
Téléphone de bureau Gigaset DA410	284441	16,95

**Mini standard DX800A VoIP**

Analogique, numéris, VoIP & base DECT !

La solution évolutive de téléphonie pour PME, le DX800A peut gérer jusqu'à 4 communications simultanées et sa base DECT intégrée permet une extension jusqu'à 6 combinés sans fil supplémentaire.

- Base DECT GAP et Bluetooth intégré
- Jusqu'à 6 comptes SIP
- 4 appels simultanés : 1 analog + 3VoIP ou 2 RNIS + 2 VoIP ou 4 VoIP
- Prise casque jack 2.5mm (compatible casque Dacomex Réf. 290009)

Réf. 284668



Gigaset

DÉSIGNATION	RÉF.	PRIX DE VENTE € HT
Mini standard DX800A	284668	249,95
Combiné supplémentaire C610H	284664	49,95

**Poste VoIP SIP**

La référence !

Le ST-2022 est totalement compatible avec les solutions professionnelles de téléphone sur IP, que ce soit sur la technologie Centrex ou sur les IP-PBX (Asterisk, Cisco, Alcatel...).

- Écran LCD pour info / paramétrage
- 2 ports RJ-45 (dont 1 PoE)
- Standard VoIP SIP V2



THOMSON

DÉSIGNATION	RÉF.	PRIX DE VENTE € HT
ST-2022 VoIP SIP PoE avec alim	284600	91,16

## Téléphone de bureau Alcatel Série XP DECT et Bluetooth !

NOUVEAU !

Téléphone sans fil DECT d'entreprise avec répondeur intégré et système Bluetooth pour la convergence avec les téléphones mobiles GSM. Il permet de passer les appels fixes ou mobiles à partir du combiné sans fil DECT. Vous pouvez aussi utiliser une oreillette Bluetooth. Chacune des bases supporte jusqu'à 3 combinés supplémentaires XP50 et un répéteur de signal pour augmenter la zone de couverture DECT.

- Appels fixes et mobiles sur le DECT / Bluetooth
- Partage de répertoire GSM et les combinés associés
- Compatible avec casque / oreillette Bluetooth
- Répondeur numérique intégré 30 minutes
- Modèles XP2050 : base communicante mains libres
- Autonomie : 12h conversation / 160h veille + 4h si coupure secteur

ALCATEL

DÉSIGNATION	RÉF.	PRIX DE VENTE € HT
XP1050 DECT / répondeur + Bluetooth	284015	69,95
XP2050 DECT / rép. + Bluetooth base communicante	284025	84,90
XP50 combiné supplémentaire	284021	33,90
Répéteur Alcatel XP	284022	44,90

Réf. 284025



Réf. 284015



## Téléphone DECT A130 / AL130A Choisir l'essentiel !

NOUVEAU !

Téléphone sans fil DECT / GAP avec et sans répondeur destiné à un usage domestique et professionnel. Il s'installe facilement derrière une box ADSL ou sur un PABX d'entreprise.

- Répertoire 50 contacts
- Conférence à 3 (2 internes + 1 externe)
- Autonomie 18h conversation / 200h en veille
- Série AL130A : répondeur / enregistreur 25 mn



Gigaset

Réf. 284504

DÉSIGNATION	RÉF. GIGASET	RÉF.	PRIX DE VENTE € HT
Tél. DECT base + 1 combiné	A130	284501	19,99
Tél. DECT base + 2 combinés	A130 DUO	284502	34,99
Tél. DECT base / rép. + 1 combiné	AL130A	284503	29,99
Tél. DECT base / rép. + 2 combinés	AL130A DUO	284504	44,99
Tél. DECT base / rép. + 3 combinés	AL130A TRIO	284505	59,99

## Téléphone Office 1350 combo Le Business Phone !

NOUVEAU !

Le kit OFFICE 1350 combo est composé d'un téléphone-répondeur fixe et d'un combiné sans fil DECT / GAP idéal pour l'équipement d'une boutique ou d'une petite PME. Il s'installe rapidement derrière toute box ADSL.

- Répondeur / enregistreur 32 mn
- Ecran LCD rétro-éclairé
- Répertoire 50 noms / numéros avec VIP
- Base DECT / GAP intégrée dans le poste fixe



ALCATEL

DÉSIGNATION	RÉF.	PRIX DE VENTE € HT
Téléphone Office 1350 combo	284035	69,90

## Combiné universel R410H DECT / GAP

Combiné supplémentaire robuste pour toutes les bases DECT, DECT IP ou mini standards GAP. Il est conçu pour faire face à toutes les situations. Résistant aux projections d'eau, à la poussière et aux chocs, il survit dans n'importe quel environnement.

- Protection : IP54
- Ecran couleur 6 lignes
- Répertoire 150 contacts – 15 sonneries
- Autonomie : 12h en conversation & 250 h en veille



Gigaset

DÉSIGNATION	RÉF.	PRIX DE VENTE € HT
R410H combiné universel DECT / GAP antichoc	284401	79,98

## Téléphone hybride VoIP + analogique A510 IP DECT

Avec le mini PBX Siemens Gigaset A510 IP, vous pouvez choisir la ligne avec laquelle vous souhaitez effectuer votre appel sortant. Véritable standard multiligne, il vous sera possible de passer jusqu'à 3 appels simultanés.

- Ecran TFT 1.8" 4 lignes et 4 couleurs de fond (bleu, vert, rouge, orange)
- Pré-configuration d'opérateurs IP déjà en mémoire
- 6 comptes SIP configurables par base
- Extensible jusqu'à 6 combinés (A510H)



Réf. 284653

Gigaset

DÉSIGNATION	VERSION	RÉF.	PRIX DE VENTE € HT
A510 IP DECT Hybride VoIP + analogique	Starter - 1 combiné	284651	64,95
	Duo - 2 combinés	284652	94,50
	Trio - 3 combinés	284653	124,90
Combiné supplémentaire GIGASET A510H		284654	36,00

## Gamme DECT Ultra Range

### Jusqu'à 2,4 km de portée !

Cette gamme de téléphone DECT utilise une technologie avec des répéteurs simples ou intégrés dans les bases / chargeur pour étendre la liaison téléphonique sans fil sur 3 niveaux max de la base centrale.

- Portée d'une base et répéteur : 300 m sans obstacle
- 6 répéteurs maximum par base centrale
- Base centrale avec répondeur intégré : 5 combinés / base centrale

Réf. 284830



Réf. 284810



Réf. 284820



DÉSIGNATION	RÉF.	PRIX DE VENTE € HT
DECT Ultra Range – Base centrale / répondeur + combiné	284800	102,99
DECT Ultra Range – Combiné Suppl + Chargeur/répéteur	284810	88,57
DECT Ultra Range – Combiné Suppl + Chargeur	284820	66,94
DECT Ultra Range – Combiné Etanche Suppl + Chargeur	284830	82,39
DECT Ultra Range – Répéteur autonome	284840	82,39

## COMMENT ÇA MARCHE ?

Réf. 284840



À SAVOIR

Téléphones VoIP et analogiques

**Téléphone VoIP 6753i SIP et PoE**  
Economique avec 6 touches de fonctions !

NOUVEAU !

Le poste VoIP Aastra 6753i est équipé de 6 touches de fonctions directes, d'un écran LCD. Il offre une grande qualité d'écoute et apporte des fonctionnalités avancées comme un navigateur XML qui permet d'accéder à des applications personnalisées.

- Autoalimenté PoE, 2 ports Ethernet
- Protocole SIP, 9 lignes supportées
- Prise casque RJ-9 dédiée
- 3 touches afficheur de ligne avec témoin lumineux



Aastra

DÉSIGNATION	RÉF.	PRIX DE VENTE € HT
Téléphone AAastra 6753i VoIP SIP et PoE	286753	189,95

**Téléphone VoIP 6755i SIP PoE**  
Spécial poste d'accueil !

NOUVEAU !

L'AAastra 6755i possède un grand écran LCD rétro-éclairé haute résolution, et 12 touches de fonctions programmables. Extensible, il peut recevoir jusqu'à 3 modules d'extension de 36 touches Aastra 536M. Vous pouvez ainsi programmer jusqu'à 120 touches de fonctions !

- Ecran LCD 8 lignes
- 2 ports RJ-45 (1 PoE – 1 pour PC)
- 12 touches fonctions extensibles jusqu'à 120
- Gère jusqu'à 9 lignes (comptes SIP)



Aastra

DÉSIGNATION	RÉF.	PRIX DE VENTE € HT
Téléphone AAastra 6755i VoIP SIP PoE	286755	259,95
Module d'extension 36 touches pour 6755i	286536	136,00

**Téléphone VoIP 6725i SIP PoE et USB**

NOUVEAU !

Certifié Microsoft Lync !

L'Aastra 6725i est un poste VoIP professionnel optimisé pour Microsoft Lync (logiciel Microsoft Software Lync 2010 Phone Edition embarqué).

Equipé d'un écran couleur 3.5", il est doté de 3 touches programmables, de deux ports Ethernet Gigabit dont 1 PoE et de 2 ports USB ainsi que de la fonction mains libres et une prise casque.

- Ecran LCD couleurs
- Accès MS-Lync en mode autonome sans PC
- Raccordement possible sur PC par USB



Aastra

DÉSIGNATION	RÉF.	PRIX DE VENTE € HT
Téléphone AAastra 6725i VoIP SIP PoE et USB	286725	298,50

**Téléphone VoIP 6739i SIP PoE écran LCD tactile**

NOUVEAU !

Poste VoIP SIP haut de gamme, avec menu utilisateur intuitif, plus de 55 touches dont certaines dédiées pour messages vocaux, transfert, conférence, journal d'appels, bis, silence, etc... Avec le téléphone IP Aastra 6739i, vous utiliserez votre téléphone de bureau comme un smartphone, grâce à son large écran tactile tout en couleurs.

- 2 ports RJ-45 Gigabit dont 1 PoE
- Large écran couleurs tactile 5.7"
- Protocole SIP, jusqu'à 9 lignes
- Bluetooth et prise casque RJ-9 dédiée



Aastra

DÉSIGNATION	RÉF.	PRIX DE VENTE € HT
Téléphone AAastra 6739i VoIP SIP PoE tactile	286739	479,90

**Téléphone grosses touches & voyant d'appel**  
Ne perdez aucun appel !

Postes de téléphone à larges touches avec témoin lumineux pour visualiser les appels. Le modèle 80db est destiné aux endroits ultra-bruyants comme les milieux de production, les ateliers ou les entrepôts.

- Grandes touches
- 3 touches rapides
- Volume HP et sonnerie réglable
- Fixation murale possible

Réf. 284133



Réf. 284918



DÉSIGNATION	RÉF.	PRIX DE VENTE € HT
Téléphone grosses touches	284133	20,60
Téléphone grosses touches sonnerie 80 dB	284918	29,99

**Téléphone grosses touches LCD**

Téléphone à touches extra-grandes avec un excellent affichage grâce à un grand écran LCD rétro-éclairé. Compatible avec les prothèses auditives.

- Réglage du volume sonore de l'écouteur et de la sonnerie
- Combiné adapté aux appareils de correction auditive
- Affichage de date et heure
- Montage mural possible

LE PLUS PRODUIT !  
Affichage du numéro

GARANTIE 2 ANS



DÉSIGNATION	RÉF.	PRIX DE VENTE € HT
Téléphone grosses touches à écran LCD éclairé	284950	27,71

**Mini téléphone VoIP Skype USB à écran LCD**  
Carte son intégrée !

Ajoutez ces téléphones à votre ordinateur pour recevoir et appeler avec Skype. Les téléphones sonnent pour tous les appels entrants et leurs écrans LCD affichent les informations de votre communication. S'installent facilement même sur un ordinateur n'ayant pas de carte son.

- Ecran LCD pour affichage durée de l'appel
- Autoalimenté par USB avec sonnerie intégrée
- Touches de numérotation et de navigation Skype



Réf. 284083



Réf. 284084

DÉSIGNATION	RÉF.	PRIX DE VENTE € HT
Mini téléphone VoIP Skype USB	284083	19,90
Téléphone bureau VoIP Skype	284084	23,89

**Téléphone DECT A420A duo**

Avec répondeur 25 mn !

- Base livrée avec 2 combinés sans fil
- Fonction mains libres, son haute qualité
- Répondeur / Enregistreur numérique 25 minutes
- Portée 50 m en intérieur / 300 m en extérieur



Gigaset

DÉSIGNATION	RÉF.	PRIX DE VENTE € HT
Téléphone-répondeur DECT A420A DUO	284422	54,89

### Téléphone DECT SL910 tactile

- Téléphone fixe sans fil haut de gamme avec écran 3,2" tactile
- Connexion bluetooth pour oreillette
- Autonomie : 14 h en conversation & 200 h en veille
- Répertoire 500 numéros
- Conforme DECT / GAP



Réf. 164420

Gigaset

DÉSIGNATION	RÉF.	PRIX DE VENTE € HT
Téléphone DECT SL910 tactile	164420	125,40
Combiné supplémentaire pour SL910	164422	115,90

### Téléphone sans fil combo DECT + Skype® sans PC

NOUVEAU !

Raccordez la base à votre ligne classique ou ADSL et aussi à votre accès internet RJ-45 et téléphonez indifféremment par Skype ou par votre ligne téléphonique classique avec le même téléphone sans fil. Pas besoin de PC, tous vos contacts Skype apparaissent sur l'écran LCD du combiné.



- Autonomie 10h en conversation et 100h en veille
- Liste de contacts : 200 noms et numéros
- Gestion complète de Skype à partir du combiné



DÉSIGNATION	RÉF.	PRIX DE VENTE € HT
Téléphone DECT + Skype sans PC	284980	129,90

### Téléphone DECT sonnerie ultra puissance 80 dB

NOUVEAU !

Ne loupez aucun appel !

Téléphone économique avec une double amplification, sonnerie et conversation pour un usage en environnement extérieur ou industriel.

- Sonnerie réglable jusqu'à 80 décibels
- Ecoute amplifiée jusqu'à 30 dB
- Portée jusqu'à 300 m
- Autonomie 11h en communication et 110h en veille



DÉSIGNATION	RÉF.	PRIX DE VENTE € HT
Téléphone DECT sonnerie ultra puissance 80 dB	284930	44,99

### Téléphone sans fil DECT lumineux et touches XL

Spécial milieux bruyants !

Le volume sonore amplifié, le gros voyant rouge et les larges touches permettent d'utiliser ces combinés DECT sans fil dans de nombreux endroits industriels ou tout autre environnement de production où l'on ne doit pas manquer un appel important.

- Affichage visuel d'appel : gros voyant rouge
- Volume sonore réglable jusqu'à 35 dB
- Portée 50 m intérieur & 300 m extérieur
- Autonomie : 10 h en conversation & 100 h en veille
- Sonnerie +85 dB
- Avertisseur sonore : niveau des piles et base hors portée



BAISSE DE PRIX !



Réf. 284952

DÉSIGNATION	MODELE	RÉF.	PRIX DE VENTE € HT
Téléphone sans fil DECT lumineux et touches XL	1 base + 1 combiné	284951	49,99
	1 base + 2 combinés	284952	79,99
	1 base + 3 combinés	284953	98,99

### Téléphone DECT A420 trio noir et blanc

- Ecran 4 lignes à grands caractères
- Rétro éclairage écran et clavier
- Menu à icônes
- Répertoire 100 numéros
- Mains libres haute qualité sonore
- Autonomie : 22 h en conversation & 240 h en veille

Réf. 284424



Réf. 284423



Gigaset

DÉSIGNATION	RÉF.	PRIX DE VENTE € HT
Téléphone DECT A420 trio noir	284423	72,80
Téléphone DECT A420 trio blanc	284424	72,80

### Téléphone sans fil DECT éco mode blanc

ÉCOmode moins d'ondes inutiles !

Poste téléphonique sans fil à faible rayonnement pour ligne analogique compatible avec les Box ADSL.

- Conforme DECT GAP
- ECOmode : radiation réduite, santé préservée
- Afficheur rétro-éclairé
- Répertoire 50 numéros
- Menu en 16 langues
- Autonomie : 7 h en conversation & 100 h en veille

BAISSE DE PRIX !



Réf. 284973

PREMIER PRIX !



DÉSIGNATION	MODELE	RÉF.	PRIX DE VENTE € HT
Téléphone DECT blanc ECOmode	1 base + 1 combiné	284971	29,49
	1 base + 2 combinés	284972	49,49
	1 base + 3 combinés	284973	64,49

**Visioconférence HD**

**Gamme de produits de Visioconférence HD LifeSize®**

Réduisez vos coûts de transports et augmentez votre efficacité avec la visioconférence haute définition !



**PASSPORT**



**UNITY 50**



**EXPRESS**



**ROOM**



**TEAM**

- Les lignes Unity 50, Passport et Express permettent de communiquer avec un site distant
- La ligne Team communique avec 4 sites distants maximum en simultané
- La ligne Room communique avec 6 sites distants maximum en simultané
- La ligne Conférence offre la capacité entre deux salles de réunion d'être en téléprésence : la seconde salle devient le prolongement de la première

(extensions de garanties) est à définir.

Les produits LifeSize sont compatibles avec tous les écrans LCD et Plasma du marché, grâce à leurs connectiques standards. Vous pouvez également utiliser des systèmes d'enregistrement standards comme des graveurs DVD.

Chaque système est complet afin de transmettre et recevoir le son, l'image et les données informatiques. Aucune option n'est à prévoir. Seul le niveau de services

**LifeSize® Passport™**

- Écran simple
- Caméra simple
- Présence simple
- Caméra focus HD ou PTZ
- Compatible Skype
- Produit nomade très léger
- Paramétrage réseau facilité

**LifeSize® Express 200™**

- Possibilité d'écran double
- Caméra simple fournie. 2<sup>ème</sup> optionnelle
- Présence simple
- Caméra Focus HD ou PTZ

**LifeSize® Team 200™**

- Double écran
- Double caméra
- 4 présences simultanées
- Caméra HD PTZ (Pan-Tilt-Zoom)
- Full HD (1080p) pour Team 220

**LifeSize® Room 220™**

- Double écran
- Double caméra
- 6 présences simultanées
- LifeSize® Phone™
- Full HD (1080p)

**LifeSize® Conference 200™**

- Multi écran
- Multi caméra
- Configuration conférence room téléprésence
- LifeSize® Phone™
- Full HD (1080p)

**LifeSize® Unity 50**

- Ensemble écran 24" + caméra HD
- HD Ready 720p
- Paramétrage facile
- Idéal pour bureau de direction

Nous consulter pour l'ensemble de l'offre, les produits complémentaires, les garanties supplémentaires

DÉSIGNATION	RÉF.	PRIX DE VENTE € HT
LifeSize® Passport Focus	293025	2667,00
LifeSize® Passport	293030	3607,00
LifeSize® Express 220 MicPod	293040	6970,00
LifeSize® Team 220 Phone	293045	12612,00
LifeSize® Room 220	293050	16352,00
LifeSize® Unity 50	293023	4218,00

**LifeSize® Softphone**

**Le plus avancé des logiciels de communication !**

- Partage de données (support d'écrans multiples)
- Compatible PC et Mac (OS X)
- Full HD
- Environnement sécurisé
- 3 correspondants simultanés
- Nécessite une webcam ainsi qu'un équipement audio non fournis



DÉSIGNATION	RÉF.	PRIX DE VENTE € HT
Licence Windows LifeSize softphone 1	293020	170,00
Licence Mac LifeSize softphone 1	293021	170,00

**LifeSize® ClearSea**

Solution client / serveur pour la collaboration vidéo mobile et de bureau.

- Permet en quelques secondes aux utilisateurs de se connecter à une infrastructure ou un système de collaboration vidéo
- Partie serveur en image Vmware (100 comptes, 6 utilisateurs connectés simultanément) ou serveur rackable 1U (2500 comptes, 26 utilisateurs connectés simultanément)
- Partie client PC / Mac et Android / iPhone
- Conçue pour des sociétés ayant besoin de déployer de la vidéo HD de manière flexible et interopérable pour relier un client mobile à une salle de conférences
- Traversée de pare-feu / NAT automatique
- Chiffrement des médias intégré
- Téléchargement gratuit du logiciel client pour PC et Mac
- Application IOS et Android

Réf. 293055



DÉSIGNATION	RÉF.	PRIX DE VENTE € HT
Solution client/serveur Wmware CS 100 - 6 ports	293055	9152,00
Solution client/serveur matérielle CS 300 - 26 ports	293060	44625,00
Application IOS pour CS 100 Wmware	293056	3690,00
Application Android pour CS 100 Wmware	293057	3690,00
Application IOS pour CS 300	293061	3690,00
Application Android pour CS 300	293062	3690,00

## Terminal d'audioconférence analogique & USB

Fonctionne aussi bien sur votre ligne téléphonique que sur votre PC !

- Idéal pour les salles jusqu'à 30 m<sup>2</sup> et les réunions jusqu'à 10 participants
- Compatible ligne analogique et réseau USB VolP
- Niveau sonore du haut-parleur : 85 dB
- Dimensions (diam. x h.) : 300 x 63 mm
- Ecran LCD avec n° d'appel entrant
- Microphone omnidirectionnel
- Conversation full-duplex
- Annulation de l'écho



DÉSIGNATION	RÉF.	PRIX DE VENTE € HT
Conférencier analogique & USB	284490	320,00

## Conférenciers USB Speak 410 / 510

Conçus pour la mobilité, réalisez vos conférences téléphoniques avec tous les softphones du marché : Skype, Avaya, Cisco... Téléphonnez les mains libres depuis votre PC ou à plusieurs en liaison Bluetooth avec un smartphone.

- Couverture 360°
- Connexion et alimentation USB
- Microphone et haut-parleur puissants intégrés



Réf. 270510



DÉSIGNATION	RÉF.	PRIX DE VENTE € HT
Conférencier Jabra Speak 410 USB	270410	99,90
Conférencier Jabra Speak 510 USB Bluetooth	270510	119,95

## Téléphone de bureau avec conférencier intégré

La référence historique de la radio communication !

Téléphone au design moderne avec bouton spécial pour le transformer en conférencier et sonoriser une réunion dans un bureau de 20 m<sup>2</sup>.

- Bouton mode conférencier mains libres / mode téléphone
- Microphone haute sensibilité : portée plus de 2 m
- Volume HP ajustable jusqu'à 80 dB
- 25 mémoires + 4 appels "one touch"
- Ecran LCD 4 lignes de texte



HAUT PARLEUR

DÉSIGNATION	RÉF.	PRIX DE VENTE € HT
Téléphone LCD conférencier intégré	284495	94,50

## Conférenciers SoundStation 2

NOUVEAU !

Poste analogique d'audioconférence pour salles de réunion moyennes avec écran LCD, répertoire 25 noms / numéros. Sa touche directe « conférence » permet une communication mains-libres bi-directionnelle simultanée en Full Duplex. Le modèle EX est équipé de 2 ports pour le raccordement de microphones optionnels supplémentaires.

- Conférence de 4 à 8 personnes
- 3 haut-parleurs : son à 360°
- Ecran LCD rétro-éclairé



Réf. 284486

Réf. 284487



DÉSIGNATION	RÉF.	PRIX DE VENTE € HT
Polycom SoundStation 2	284485	399,90
Polycom SoundStation 2 EX	284486	479,90
Kit 2 microphones externes pour SoundStation 2 EX	284487	248,50

## KONFTEL 55W, le téléconférencier convergent !

NOUVEAU !

Pour tous type de téléphones !

Le Konftel 55W se connecte aux ordinateurs en USB, aux prises téléphoniques ou aux smartphones en Bluetooth. Il permet aussi d'organiser des réunions téléphoniques intelligibles jusqu'à 12 personnes avec l'extension de 2 microphones.

- Ecran LCD tactile
- Ligne standard / PABX / ADSL
- Enregistrement sur carte SD
- Connexion PC en USB et Bluetooth



Réf. 285055



DÉSIGNATION	RÉF.	PRIX DE VENTE € HT
Téléconférencier KONFTEL 55W	285055	549,95
Kit d'extension 2 microphones supplémentaires	285252	199,99

## Conférencier 250 avec enregistreur SD

Pour les réunions jusqu'à 12 personnes !

Équipé d'un lecteur de cartes mémoire SD, il permet d'enregistrer vos appels. Pratique pour faire rédiger des comptes-rendus ou pour informer les personnes absentes lors de la réunion. Il peut aussi être étendu avec 2 microphones optionnels.

- Enregistrement des conférences sur carte mémoire SD
- Raccordement sur ligne analogique ou PABX
- Technologie OmniSound 2.0, un son cristallin
- Répertoire 50 contacts



Réf. 285250

Réf. 285252



DÉSIGNATION	RÉF.	PRIX DE VENTE € HT
Conférencier KONFTEL 250 enregistreur SD	285250	529,99
Kit de 2 microphones suppl. pour 250	285252	199,99

## Téléconférencier Voice Station 300

NOUVEAU !

Conçu pour converser de 2 à 4 personnes autour de votre table, le terminal Polycom Voice station 300 se connecte à une ligne analogique et intègre les dernières innovations de la technologie Full Duplex de Polycom.

- Ligne standard, ADSL et PABX
- 3 microphones 360° d'efficacité
- Salles de réunions +/-30m<sup>2</sup>...
- Clavier de numérotation 19 touches



DÉSIGNATION	RÉF.	PRIX DE VENTE € HT
Polycom Voice Station 300	284488	294,95

## Visio-téléphone VoIP SIP PoE

Avec écran LCD 7" couleur tactile !

Compatible avec la plupart des fournisseurs d'accès de compte SIP, ce téléphone VoIP avec caméra et écran LCD permet d'ajouter l'image à vos "ConfCall". Installable avec simple modem ADSL ou sur un standard IP-PBX, avec adaptateur ATA ou dans une solution IP Centrex.

- Protocole : SIP 2.0 RFC 3261,
- Caméra 2 megapixels
- Ecran tactile LCD 800 x 480px, Android 2.1
- Sortie vidéo mini HDMI pour écran externe
- Applications Android®
  - Navigateur web
  - Email
  - Messagerie instantanée



DÉSIGNATION	RÉF. PLANET	RÉF.	PRIX DE VENTE € HT
Visio-téléphone VoIP SIP	ICF-1700	284640	369,99



**Talkies-Walkies & accessoires téléphonie**

**Talkie-Walkie 8 km en mallette de transport**

**NOUVEAU !**

**Spécial intervention en équipe !**

Communiquez gratuitement avec ce kit de radio professionnel jusqu'à 8 km, idéal pour dialoguer avec vos collaborateurs pendant des travaux d'installation ou lors d'intervention de maintenance.

- Ecran LCD 8 canaux PMR446
- Oreillette mains libres et clip ceinture
- Mallette de transport robuste
- Fourni avec piles, chargeur secteur et voiture



DÉSIGNATION	RÉF.	PRIX DE VENTE € HT
Talkie-Walkie 8 km en mallette de transport	<b>284428</b>	<b>59,99</b>

**Talkie Walkie PRO 10 km avec mallette**

**NOUVEAU !**

**Toujours à portée de main !**

Les grandes antennes amplifient le signal jusqu'à 10 km. Fonction spéciale pour converser avec 2 personnes sur des canaux différents.

- Ecran LCD 8 canaux gratuits + codes
- Antennes spéciales longue portée
- Oreillette mains libres et fonction VOX
- Fourni avec piles, chargeur secteur et voiture



DÉSIGNATION	RÉF.	PRIX DE VENTE € HT
Talkie-Walkie Pro 10 km avec mallette	<b>284439</b>	<b>94,99</b>

**Talkie-Walkie 8 canaux**

**NOUVEAU !**

**Communiquez gratuitement !**

- Portée 5, 7 et 10 km
- Ecran rétro-éclairé
- 8 canaux PMR 446
- Socle chargeur fourni sur modèles 7 et 10 km

Réf. 284438



Réf. 284437



Réf. 284477



DÉSIGNATION	RÉF.	PRIX DE VENTE € HT
Talkie-Walkie 5 km en blister	<b>284477</b>	<b>29,99</b>
Talkie-Walkie 7 km sur socle chargeur	<b>284437</b>	<b>39,99</b>
Talkie-Walkie 10 km SplashProof sur socle chargeur	<b>284438</b>	<b>64,99</b>

**Talkie-Walkie Midland M99-S & accessoires**

**NOUVEAU !**

**La référence historique de la radio communication !**

Le kit Midland M99-S est l'outil indispensable pour communiquer facilement pendant vos interventions.

Ses batteries et ses socles de rechargement rapide offrent une grande autonomie et permettent une portée jusqu'à 10 km.

- Porté jusqu'à 10 km selon l'environnement
- Autonomie jusqu'à 12 h
- Standard radio PRM446 (500 mW)
- Livré avec piles, chargeur et kit mains-libres



DÉSIGNATION	RÉF.	PRIX DE VENTE € HT
Talkie-Walkie Midland M99-S	<b>284498</b>	<b>70,76</b>

**Cordon téléphone RJ-11 / RJ-45**

Raccordez vos téléphones à une prise murale RJ-45 !

**SCHEMA DE CÂBLAGE**



DÉSIGNATION	LONGUEUR	RÉF.	PRIX DE VENTE € HT
Cordon téléphonique RJ-11 / RJ-45	2,0 m	<b>284999</b>	<b>3,19</b>
	3,0 m	<b>285000</b>	<b>4,02</b>
	5,0 m	<b>285010</b>	<b>5,97</b>
	10,0 m	<b>285011</b>	<b>6,80</b>

**Cordon téléphone RJ-9 / RJ-9**

- Cordon étirable
- Longueur 2 m

**SCHEMA DE CÂBLAGE**



Réf. 936650

DÉSIGNATION	COULEUR	RÉF.	PRIX DE VENTE € HT
Cordon combiné spiralé	Ivoire	<b>288000</b>	<b>4,02</b>
	Noir	<b>936650</b>	<b>4,02</b>

**Doubleur de prise RJ-45 / RJ-12**

1 ligne pour 2 postes téléphoniques !

**SCHEMA DE CÂBLAGE**

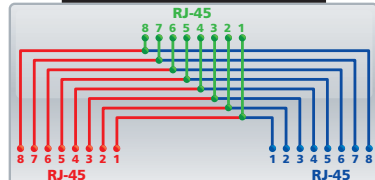

Réf. 252100



DÉSIGNATION	TYPE	RJ	RÉF.	PRIX DE VENTE € HT
Coupleur en T	F/M/F	RJ-12	<b>252100</b>	<b>5,87</b>
		RJ-45	<b>252110</b>	<b>6,49</b>
	F/F/F	RJ-12	<b>252010</b>	<b>5,97</b>
		RJ-45	<b>252020</b>	<b>7,11</b>

**Adaptateur anti-enroulement**

Pour cordon de combiné téléphonique. Évite que le cordon du combiné ne s'enroule.



**PRATIQUE !**



DÉSIGNATION	COULEUR	RÉF.	PRIX DE VENTE € HT
Adaptateur anti-enroulement	Blanc	<b>282020</b>	<b>4,94</b>



## Adaptateur anti enroulement

- Faible encombrement
- RJ-9 vers RJ-9
- Câble de 3 cm



DÉSIGNATION	RÉF.	PRIX DE VENTE € HT
Adaptateur monobloc	280101	1,80
Adaptateur avec câble	280102	1,80

## Filtre ADSL RJ-45 vers RJ-11

### Séparez le signal téléphonique du signal ADSL !

Permet de séparer le signal téléphonique vocal et numérique DSL (à utiliser avec un modem ADSL ou un routeur modem ADSL).

- Spécial prise murale en RJ-45 avec sortie sur 2 prises RJ-11
- Ligne téléphonique RTC et ligne modem ADSL



DÉSIGNATION	RÉF.	PRIX DE VENTE € HT
Filtre ADSL RJ-45 vers RJ-11	280390	8,45

## Cordon ADSL 2+

### Optimisez votre liaison ADSL !

Ces cordons sont spécialement réalisés pour le raccordement de vos prises ADSL 2+. Ils sont constitués de 2 paires torsadées.

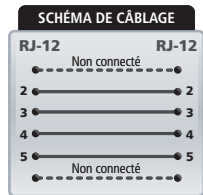

DÉSIGNATION	LONGUEUR	RÉF.	PRIX DE VENTE € HT
Cordon ADSL	5,0 m	282030	4,63
	10,0 m	282040	6,59
	15,0 m	282050	9,17
	20,0 m	282060	12,05

## Adaptateur joncteur femelle RJ-45

### Raccordement de votre téléphone sur une prise RJ-45 !

Câblage du RJ-45 en 4 et 5.



DÉSIGNATION	LONGUEUR	RÉF.	PRIX DE VENTE € HT
Adaptateur gigogne RJ-45	0,2 m	911730	12,36

## Prise gigogne filtre ADSL

### Internet & téléphone sur la même ligne !

Permet de séparer le signal téléphonique vocal et numérique DSL (à utiliser avec un modem ADSL ou un routeur modem ADSL).

- Sépare les signaux ADSL des signaux analogiques
- Connecteur RJ-11 pour la connexion du modem ADSL



DÉSIGNATION	RÉF.	PRIX DE VENTE € HT
Prise gigogne filtre ADSL	280360	3,19

## Filtre ADSL maître

### Connectez plus de 3 téléphones RTC sur une même ligne ADSL !

Boîtier à installer en entrée de ligne téléphonique pour séparer le signal RTC du signal ADSL afin de pouvoir connecter plus de 3 téléphones RTC sur une ligne ADSL. Permet de dépasser la limite de 3 filtres ADSL standards sur la même ligne. Si vous possédez une alarme avec télétransmission, le filtre maître est nécessaire.



DÉSIGNATION	RÉF.	PRIX DE VENTE € HT
Filtre ADSL maître	280370	22,35

## Rallonge téléphonique

### Augmentez la distance !

Cordon de rallonge pour téléphone, fax ou modem ADSL.

Vous permet de déporter une prise téléphonique jusqu'à 5 mètres.

Connecteurs : joncteurs téléphoniques français en T à 6 points mâles et femelles.



DÉSIGNATION	LONGUEUR	RÉF.	PRIX DE VENTE € HT
Rallonge téléphonique	5,0 m	936601	6,18
	10,0 m	936610	8,86

## Adaptateur téléphonique

### Branchez deux lignes sur une prise !

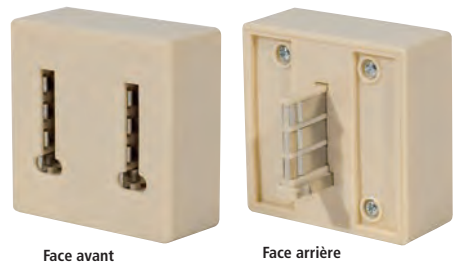

DÉSIGNATION	TYPE	RÉF.	PRIX DE VENTE € HT
Adaptateur téléphonique	2 lignes - 2 postes	911831	12,88

### Prise double téléphonie

Branchez 2 prises en parallèle !

- Adaptateur double conjointeur 4 paires, 8 broches
- Plan de câblage droit



Face arrière



Face avant

DÉSIGNATION	RÉF.	PRIX DE VENTE € HT
Prise double L1 – L1 4 paires	<b>280780</b>	<b>10,51</b>

### Conjoncteur gigogne

Conjoncteur gigogne pour câble ou RJ.



Réf. 280080



Réf. 280480

DÉSIGNATION	TYPE	RÉF.	PRIX DE VENTE € HT
Conjoncteur gigogne	3 paires 6 broches	<b>936597</b>	<b>9,06</b>
	4 paires 8 broches	<b>280480</b>	<b>4,43</b>
	RJ-45	<b>280080</b>	<b>7,42</b>

### Prise murale

Simple et économique !

- Démontable par vis
- Coloris beige



Réf. 280660



Réf. 280380

DÉSIGNATION	TYPE	RÉF.	PRIX DE VENTE € HT
Conjoncteur mural femelle	4 paires 8 broches	<b>280380</b>	<b>5,36</b>
	3 paires + RJ-12	<b>280660</b>	<b>3,09</b>

### Coupleur RJ

Idéal pour prolonger vos câbles RJ !

- Pour applications réseau et téléphonie
- Permet de prolonger une liaison



Réf. 902801



Réf. 902601

DÉSIGNATION	TYPE	RJ	RÉF.	PRIX DE VENTE € HT
Coupleur	F/F	RJ-11	<b>252040</b>	<b>3,40</b>
		RJ-12	<b>902601</b>	<b>3,40</b>
		RJ-45	<b>902801</b>	<b>5,25</b>

### Boîtier mural 1 port

Le tout économique !

- Connexion du câble par bornier vis
- Pour RTC et Numéris

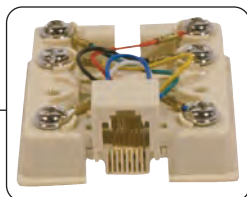

**BORNIERIS VIS**  
Pour un confort d'installation

DÉSIGNATION	TYPE	RÉF.	PRIX DE VENTE € HT
Boîtier mural 1 port	RJ-45	<b>270020</b>	<b>9,58</b>

### Prise téléphonique mâle et femelle

Le standard à prix éco !



Réf. 280180



Réf. 280280

Réf. 911910

DÉSIGNATION	TYPE	RÉF.	PRIX DE VENTE € HT
Conjoncteur mâle	3 paires 6 broches	<b>936595</b>	<b>3,09</b>
	4 paires 8 broches	<b>280180</b>	<b>3,40</b>
Conjoncteur femelle	4 paires 8 broches	<b>280280</b>	<b>4,22</b>
Adaptateur conjointeur mâle	RJ-12	<b>911910</b>	<b>3,91</b>

### Coupleur en T numéris

La solution pour Numéris !

- Pour application Numéris ou de téléphonie
- Pour doubler une ligne
- Plan point par point du 1 au 8 droit
- Certification catégorie 5

Réf. 252370



Réf. 252470

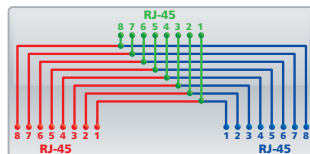

DÉSIGNATION	TYPE	RÉF.	PRIX DE VENTE € HT
Coupleur en T F/M/F RJ-45	Monobloc point par point	<b>252370</b>	<b>10,09</b>
	Avec cordon 0,1 m	<b>252470</b>	<b>10,09</b>

### Boîtier de connexion RJ-45 – CAT. 5e

- Boîtier mural à monter sur du câble rigide monobrin
- Pour tous raccords RJ-45, idéal pour les extensions, évite de remplacer les câbles existants trop courts
- Certifié Catégorie 5e
- Contacts auto-dénudants (CAD)

Réf. 270100  
Boîtier non blindé



DÉSIGNATION	TYPE	RÉF.	PRIX DE VENTE € HT
Boîtier de connexion RJ-45 – CAT. 5e	UTP	<b>270100</b>	<b>9,17</b>
	STP	<b>270200</b>	<b>11,54</b>

### LES CONNECTEURS RJ EXPLIQUÉS :



TYPE DE CONNECTEUR	RJ-9	RJ-11	RJ-12	RJ-45
APPLICATION	Combinés téléphoniques	ADSL	Cordons de ligne téléphonique	Réseau informatique
NOMBRE DE CONTACTS	4	4	6	8
NOMBRE D'EMPLACEMENTS	4	6	6	8

À SAVOIR

### Connecteur (Plug)

Nous disposons de tous les connecteurs !

- Contacts doré 3µ
- Conditionné uniquement en sachet de 10, de 50 et 1 000 pièces



DÉSIGNATION	CONDITIONNEMENT	RÉF.	PRIX DE VENTE € HT
Connecteur RJ-9	Par 10	920441	2,78
		920430	1,75
Connecteur RJ-11	Par 50	920420	9,48
		920400	116,29
		920630	3,91
Connecteur RJ-12	Par 10	920620	10,30
		920600	134,72
		920450	6,08
Connecteur RJ-45 non blindé	Par 10	920460	9,99

### Cordon modem & ligne

Câblage conforme aux appareils agréés.



DÉSIGNATION	COULEUR	LONG.	RÉF.	PRIX DE VENTE € HT
Cordon ligne 3 paires	Ivoire	3,0m	281200	6,39
Cordon modem 3 paires	Noir		936501	6,39
			280850	5,05

### Répartiteur téléphonique

Multipliez par 2 ou 4 votre installation téléphonique !

- Permet de raccorder 2 ou 4 postes téléphoniques (RJ-11) sur une prise murale RJ-45
- Composé d'un boîtier plastique avec sorties RJ-45 femelles et avec cordon
- Câble 2 ou 4 paires Cat. 5e et un connecteur mâle RJ-45
- Repérage de chaque sortie RJ-45 par étiquettes « S1 », « S2 »
- Ligne téléphonique en 4 et 5



DÉSIGNATION	TYPE	RÉF.	PRIX DE VENTE € HT
Répartiteur téléphonique	2 voies	911776	11,50
	4 voies	280490	37,39

### Doubleur de ports RJ-45

1 port réseau + 1 port téléphone sur 1 prise murale RJ-45 !

- 1 prise RJ-45 câblée réseau 1-2-3-6
- 1 prise RJ-45 câblée téléphone en 4-5-7-8



#### SCHEMA DE CÂBLAGE

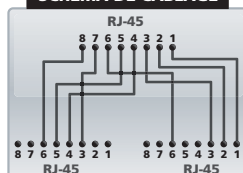

DÉSIGNATION	RÉF.	PRIX DE VENTE € HT
Doubleur de ports UTP	901851	8,50
Doubleur de ports STP	901852	9,30

### Câble méplat & RNIS

Prêt à être monté !

- Rouleau de 100 m pour liaison téléphonique
- Pour utilisation avec les connecteurs :
  - RJ-9
  - RJ-11
  - RJ-12
  - RJ-45



DÉSIGNATION	TYPE	COULEUR	RÉF.	PRIX DE VENTE € HT
Câble RJ méplat	4 C	Noir	610401	28,50
		Blanc	610411	28,50
	6 C	Noir	610601	36,26
		Blanc	610611	36,26
	8 C	Noir	610801	54,50
		Blanc	610811	54,50



#### SCHEMA DE CÂBLAGE

Réf. 911776

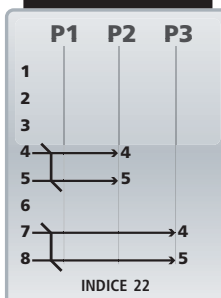

#### SCHEMA DE CÂBLAGE

Réf. 280490

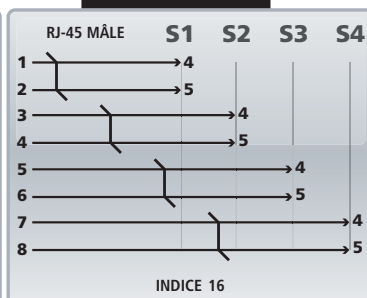

### Cordon patch téléphonique 1 paire

- Cordon 1 paire non blindé
- Câblé en 4/5
- Câblage 1 ligne

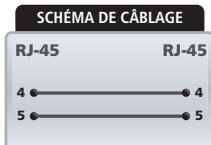

DÉSIGNATION	LONGUEUR	RÉF.	PRIX DE VENTE € HT
Cordon téléphonie	1,0 m	928820	1,75
	2,0 m	928821	2,27
	3,0 m	928822	2,47
	5,0 m	928823	3,09
	10,0 m	928824	6,18

### Cordon patch téléphonique 2 paires

- Cordon 2 paires non blindé
- Câblé 4/5 - 7/8 ou 4/5 - 3/6 suivant le modèle
- Câblage 2 lignes

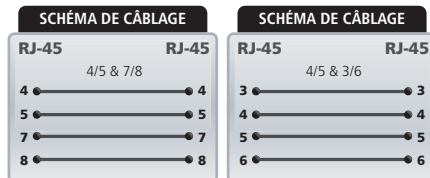

DÉSIGNATION	CÂBLAGE	LONGUEUR	RÉF.	PRIX DE VENTE € HT
Cordon téléphonie	4/5 & 7/8	1,0 m	928826	2,06
		2,0 m	928827	2,58
		3,0 m	928828	3,19
	4/5 & 3/6	5,0 m	928829	4,02
		1,0 m	928830	2,06
		2,0 m	928831	2,58
		3,0 m	928832	3,19
		5,0 m	928833	4,02

### Panneau de brassage téléphonique 1U

#### Optimisez votre câblage téléphonique !

- Changement des modules par ensemble de 10 ou 5 prises
- Bloc 110
- Catégorie 3
- Câblé 4/5 - 3/6 suivant le modèle
- Possibilité d'insérer dans une baie



**CONNECTEURS AUTO DÉNUDANTS !**  
Simple, net et précis !

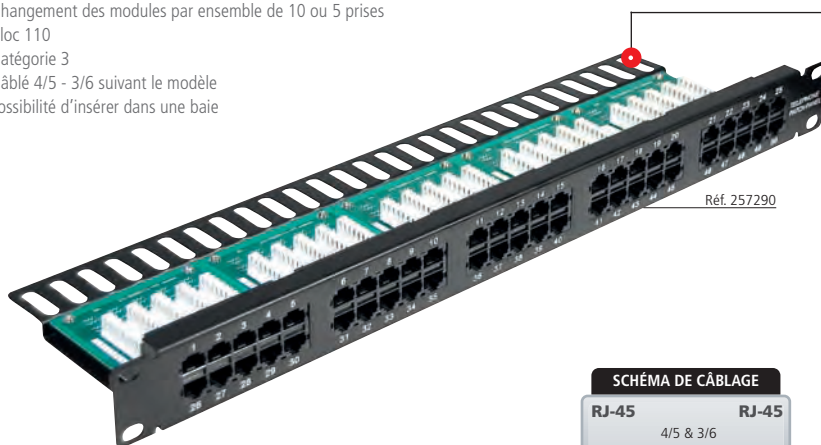

DÉSIGNATION	CÂBLAGE	NOMBRE DE PORTS	RÉF.	PRIX DE VENTE € HT
Panneau de brassage téléphonique	4/5 & 3/6	25	257291	38,90
		50	257290	44,50

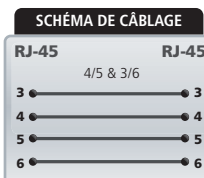

### Cordon téléphone RJ-11 vers RJ-45

#### Raccordez votre téléphone à votre prise murale !

- Câble méplat
- Câblage en 2/3 - 3/4 - 4/5 - 5/6

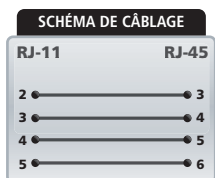

DÉSIGNATION	COULEUR	LONGUEUR	RÉF.	PRIX DE VENTE € HT
Cordon téléphone RJ-11 vers RJ-45	Noir	2,0 m	911735	3,50
	Blanc		911740	3,50
	Noir	3,0 m	911736	4,02
	Blanc		911743	4,02
	Noir	5,0 m	911737	4,89
	Blanc		911745	4,89
	Noir	7,0 m	911738	5,46
	Blanc		911746	5,46
	Noir	10,0 m	911739	7,31
	Blanc		911747	7,31
	Noir	15,0 m	911734	10,20
	Blanc		911748	10,20

### Cordon téléphonique

#### Toutes les longueurs !

- Cordons RJ
- Câble méplat

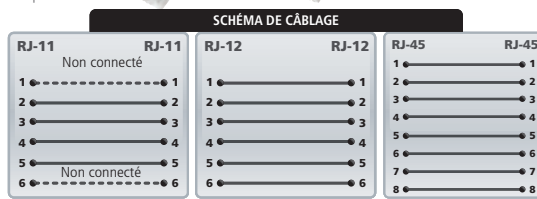

DÉSIGNATION	COULEUR	LONGUEUR	RÉF.	PRIX DE VENTE € HT
Cordon RJ-11	Ivoire	2,0 m	933401	3,71
	Noir		288100	3,71
	Noir	5,0 m	288120	4,63
	Ivoire		935400	5,36
	Noir		288140	7,31
	Ivoire		925400	10,40
Cordon RJ-12	Ivoire	7,0 m	288200	20,50
		10,0 m	935600	7,83
		15,0 m	925600	13,18
Cordon RJ-45	Ivoire	2,0 m	933800	5,46
		7,0 m	935800	10,71
		15,0 m	925800	16,79



## POINTS DE VENTE

### TOP VENTES DU MOMENT



**EPSON®**

#### Imprimante intelligente et combiné terminal / imprimante

Gamme combinée Epson terminal Windows® + imprimante TM-T88V

- Cette imprimante combine une imprimante thermique Epson, un terminal point de vente complet et un écran client
- Basée sur un processeur Intel® Atom, 2 Go de RAM et une capacité de stockage de 16 Go en SSD et un système d'exploitation Windows® POSREADY

RÉF.

164147

Page  
**314**

## SOMMAIRE

▶ Packs terminaux point de vente	312
▶ Terminaux & logiciels	313
▶ Imprimantes & accessoires	314
▶ Monétique	315
▶ Lecteurs code barre & douchettes	316-318

## Packs terminaux point de vente



## L'ÉQUIPEMENT DU POINT DE VENTE

La gestion d'un point de vente peut aujourd'hui faire appel à du matériel dédié, fiable, et convivial.

Le terminal est un PC industriel compact, avec un écran tactile, recevant un système d'exploitation Windows spécialement étudié pour le point de vente. Une gamme complète de logiciels de gestion de commerce peut gérer les stocks, les tickets...

Il est aussi possible d'y coupler une solution de vidéosurveillance qui permet à chaque encaissement de retrouver le film associé, par mot clef.

À SAVOIR

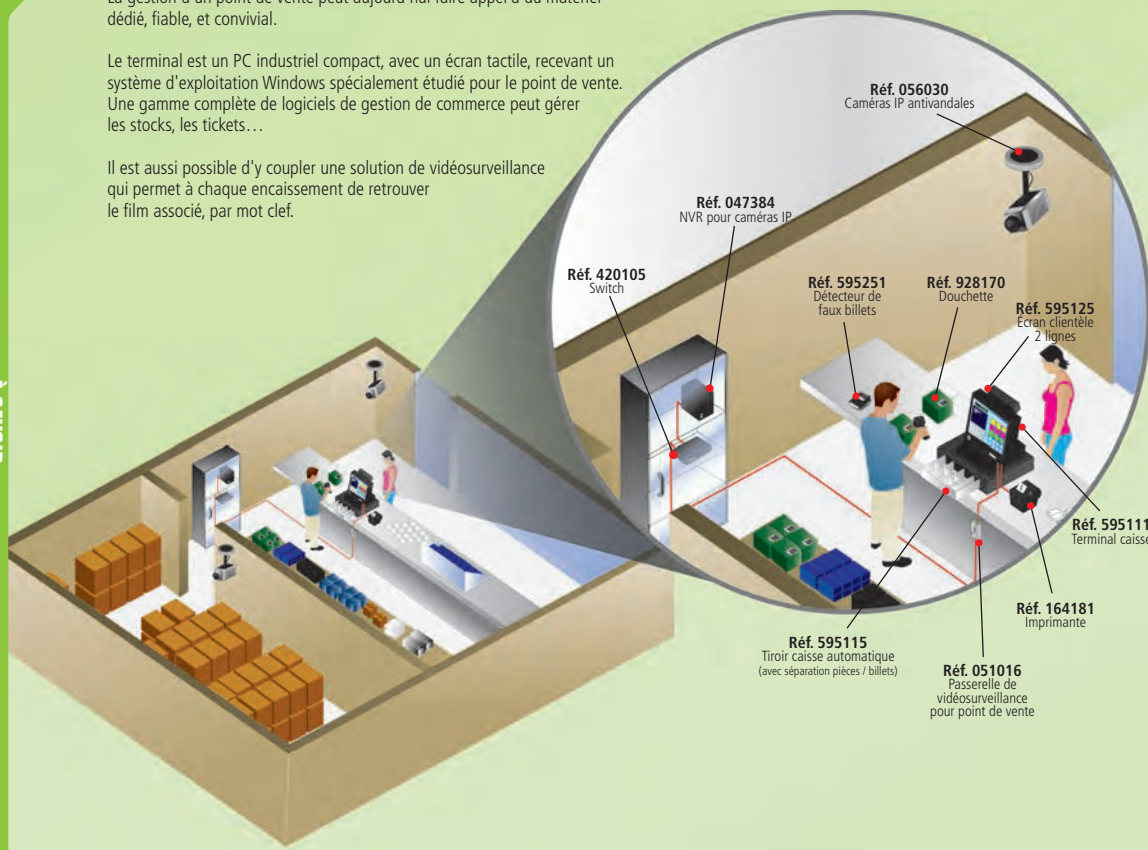

## Pack pour points de vente

Solution apportant l'essentiel pour gérer la caisse de son point de vente. Comporte un terminal basé sur la technologie Atom Dual Core avec un SSD, une imprimante Epson (Réf. 164181), un tiroir caisse automatique et un écran de 2 lignes d'information aux clients.



DÉSIGNATION	RÉF.	PRIX DE VENTE € HT
Pack Terminal All in one Atom + tiroir caisse + lecteur code barre	595105	1699,00
Pack Terminal Stand Alone Atom + imprimante Epson + tiroir caisse + écran client + lecteur codes barres	595106	1999,00

## Pack point de vente HP

Raffiné, élégant, et capable de s'intégrer facilement à votre environnement actuel !

Pack comprenant un TPV HP RP7 7800 avec écran tactile résistif 15", un scanner HP, une imprimante thermique HP et un tiroir caisse HP.

- Garantie 3 ans sur site

TOP QUALITÉ ! GARANTIE 3 ANS



Réf. 595150



Réf. 595152

DÉSIGNATION	RÉF.
Pack HP TPV Celeron 15" 2 Go HDD320 – Win POSREADY 7 (C2R94EA)	<b>595150</b>
Pack HP TPV Pentium 15" 4 Go HDD320 – Win7 PRO (C2R96EA)	<b>595151</b>
Intervention sur site le jour ouvré suivant appel pour le TPV pendant 3 ans	<b>595152</b>
Intervention sur site le jour ouvré suivant appel pour le TPV et les accessoires pendant 5 ans	<b>595153</b>

## Terminal point de vente HP RP7 7800

Moderne et peu encombrant !

Terminal raffiné, élégant et capable de s'intégrer facilement à tout environnement actuel de vente au détail.

- Écran tactile 15"
- Système d'exploitation Windows POSReady 7 ou Windows 7 Pro
- Processeur Intel 2 cœurs Celeron G-540 ou Pentium G-750
- 2 ou 4 Go RAM

TOP QUALITÉ ! GARANTIE 3 ANS



Réf. 595152



Réf. 594154

DÉSIGNATION	RÉF.
HP TPV Celeron 15" 2Go HDD320 – Win POSREADY 7 (C2R94EA)	<b>595154</b>
HP TPV Pentium 15" 4Go HDD320 – Win7 PRO (C2R96EA)	<b>595155</b>
Intervention sur site le jour ouvré suivant appel pour le TPV pendant 3 ans	<b>595152</b>

## Terminal point de vente

- Architecture PC base Intel Atom ou Celeron
- Écran 10" ou 15" tactile
- SSD ou HDD installé
- Terminal point de vente all in one incluant l'écran client ainsi que l'imprimante de tickets de caisse
- Équipé d'un lecteur de cartes magnétiques (pour les cartes de fidélité clients, les codes vendeurs...)
- Connectique complète incluant des ports série DB-9 et RJ-45, des ports PS2, des ports USB, un port RJ-11 pour imprimante 12 / 24V
- Windows POSReady2009 préinstallé

**LE PLUS PRODUIT !**  
Imprimante + lecteur de cartes  
+ écran client intégrés

Réf. 595110



Réf. 595113



DÉSIGNATION	RÉF.	PRIX DE VENTE € HT
TPV 10" 4 All in One Atom SSD 16 Go	<b>595110</b>	<b>940,00</b>
TPV Stand alone Atom 15" SSD 16 Go	<b>595111</b>	<b>865,00</b>
TPV 15" All in One Celeron HDD 320 Go	<b>595112</b>	<b>1235,00</b>
TPV Stand alone Celeron 15" 320 Go	<b>595113</b>	<b>1089,00</b>

BAISSE DE PRIX !



## Imprimantes tickets de caisse

## La marque leader !

- Imprimantes pour tickets de caisse
- Vendues avec alimentation

TOP QUALITÉ !



EPSON®

DÉSIGNATION	RÉF. EPSON	RÉF.	PRIX DE VENTE € HT
Imprimante tickets thermiques N & B EPSON - USB	TM-T88	<b>164181</b>	<b>292,30</b>
	TM-T70	<b>164182</b>	<b>211,10</b>
	TM-T20	<b>164183</b>	<b>184,10</b>
	TM-U220B	<b>164184</b>	<b>272,66</b>
Imprimante tickets N & B EPSON - USB	TM-H6000IV	<b>164185</b>	<b>610,40</b>
Bobine papier thermique 80 mm pour imprimante	-	<b>595135</b>	<b>3,15</b>
Bobine papier thermique 1 pli 76 mm pour imprimante	-	<b>595136</b>	<b>1,10</b>
2 bobines thermiques 2 plis 76 mm pour imprimante	-	<b>595137</b>	<b>3,99</b>



Réf. 164181



Réf. 164185



Réf. 164184

## Imprimante intelligente et combiné terminal / imprimante

Gamme intelligente Epson : les imprimantes Epson TM-T70-i et TM-T88V-i

- Ces imprimantes permettent de recevoir des impressions en HTML5 depuis une application basée sur un serveur distant. Typiquement, elles prennent place dans une installation de type Saas.

Gamme combinée Epson terminal Windows® + imprimante TM-T88V

- Cette imprimante combine une imprimante thermique Epson, un terminal point de vente complet et un écran client
- Basée sur un processeur Intel® Atom, 2 Go de RAM et une capacité de stockage de 16 Go en SSD et un système d'exploitation Windows® POSREADY

EPSON®

DÉSIGNATION	RÉF. EPSON	RÉF.	PRIX DE VENTE € HT
Imprimante tickets thermique Web	TM-T70-i	<b>164186</b>	<b>499,99</b>
	TM-T88V-i	<b>164187</b>	<b>575,00</b>
Imprimante tickets thermique + TPV	TM-T88V-DT	<b>164147</b>	<b>1231,00</b>



Réf. 164187

Réf. 164147

## Ecran supplémentaire pour terminal point de vente

Ecran LED 2 lignes piloté par le terminal, destiné à la reprise du montant client.



DÉSIGNATION	RÉF.	PRIX DE VENTE € HT
Ecran VFD pour terminal point de vente	<b>595125</b>	<b>199,90</b>

## Accessoires pour terminal point de vente

Spécialement conçus pour être parfaitement compatibles avec le terminal !

TOP QUALITÉ !



Réf. 595156

Réf. 595158

DÉSIGNATION	RÉF.
Imprimante thermique des reçus USB HP	<b>595156</b>
Tiroir caisse à ouverture verticale	<b>595157</b>
Tiroir caisse standard HP	<b>595158</b>
Scanner de codes barres HP Presentation	<b>595159</b>
Scanner de codes barres HP Imaging	<b>595160</b>

## Support écran pour rayonnage

Support d'écran articulé équipé d'une interface de fixation à languettes spécialement étudiée pour se fixer dans les rails à étiquettes des linéaires de magasins.

- Support d'écran articulé à ressort à gaz
- VESA 75 x 75 ou 100 x 100
- Poids supportés de 2 à 11 kg



DÉSIGNATION	RÉF.	PRIX DE VENTE € HT
Support écran pour rayonnage	<b>903523</b>	<b>209,00</b>

## Imprimante étiquettes code barre

Impression de précision !

NOUVEAU !

cab

L'imprimante code barre de CAB technologies est l'imprimante idéale pour un fonctionnement en mode impression autonome.

- Technologie : transfert thermique ou direct thermique
- Résolution : 200 dpi ou 300 dpi
- Vitesse maxi : 250 mm/s
- Largeur d'impression : 104 mm en 200 dpi ou 105,6 mm en 300 dpi
- Étiquettes / jour : supérieur à 1000
- Environnement d'impression : industriel



Réf. 079506

DÉSIGNATION	RÉF.	PRIX DE VENTE € HT
Imprimante transfert thermique A4+ / 200 dpi	<b>079504</b>	<b>1710,00</b>
Imprimante transfert thermique A4+ / 300 dpi	<b>079505</b>	<b>1810,00</b>
Imprimante transfert thermique A6+ / 200 dpi	<b>079506</b>	<b>2550,00</b>
Imprimante transfert thermique A6+ / 300 dpi	<b>079507</b>	<b>2600,00</b>
Imprimante transfert thermique A8+ / 300 dpi	<b>079508</b>	<b>3700,00</b>



## Stylo détecteur de faux billets en Euro

- Réf. 595249 : outil de premier avis permettant de détecter les faux billets. L'encre chimique réagit si les composants des billets ne sont pas conformes
- Réf. 595250 : stylo électronique effectuant un contrôle magnétique et UV. C'est le compagnon idéal pour les chauffeurs de taxi, les coursiers ...



DÉSIGNATION	RÉF.	PRIX DE VENTE € HT
Stylo chimique détecteur de faux billets	595249	2,40
Stylo électronique détecteur de faux billets	595250	14,90

## Compteuse / trieuse monnaie

- Calibrée pour la monnaie Euro
- Compte et trie les pièces depuis 1 cent jusqu'à 2 Euros
- Résultats détaillés par compartiment
- Fonction d'auto test
- Alimentation secteur



DÉSIGNATION	RÉF.	PRIX DE VENTE € HT
Compteuse / trieuse monnaie	595252	239,00

## Détecteur de faux billets Euro + devise au choix

Permet d'ajouter une seconde devise en plus de l'Euro grâce à son interface USB de raccordement à un PC.

- Les billets sont testés par les 4 côtés
- Produit très fiable, même confronté aux technologies de contrefaçon les plus récentes
- Moins d'une seconde par billet
- Alimentation secteur



DÉSIGNATION	RÉF.	PRIX DE VENTE € HT
Détecteur de faux billets euro + devise au choix	595251	115,00

## Tiroir caisse pour terminal point de vente

- Tiroir caisse piloté par l'édition d'un ticket
- Carter en métal avec serrure
- 8 emplacements de monnaie et 4 de billets
- 2 fentes à l'avant pour petits documents (chèques, tickets restaurant)
- Ouverture manuelle
- Dimensions : 410 x 415 x 100 mm



DÉSIGNATION	RÉF.	PRIX DE VENTE € HT
Tiroir caisse pour TPV	595115	60,00

## Coffre de sécurité avec fente de stockage d'espèces

### Spécial commerces !

- Réf. 915962 : capacité 32 l. Classe S1.
- Réf. 915963 : capacité 38 l. Classe S2. Protection anti-feu (ralentit la montée en température)
- Fente sur le dessus 15 x 250 mm



Réf. 915963



PRATIQUE :  
FENTE POUR ESPÈCES



Réf. 915962



DÉSIGNATION	RÉF.	PRIX DE VENTE € HT
Armoire forte 32 l. avec fente pour espèces	915962	550,00
Armoire forte 38 l. à protection anti-feu avec fente pour espèces	915963	915,00

**Douchette CCD****Extra-plate et légère !**

- Codes barres lus : EAN-8, EAN-13, UPC-A, UPC-E, CODE 39, CODE 32, CODE 128, MSI/PLESSEY, etc.
- Largeur de fenêtre : 80 mm
- Largeur de lecture : 110 mm
- Distance maximum : 50 mm
- Vitesse : 100 scans/seconde
- Détecteur de faux billets intégré
- Poids : 95 g

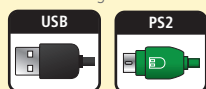

DACOMEX

LE CHOIX MALIN

DÉSIGNATION	PORT	RÉF.	PRIX DE VENTE € HT
Douchette CCD	PS2	595040	94,49
	USB	595041	107,00

**Douchette laser MS5145**

- Capteur laser
- Codes barres lus : EAN-8, EAN-13, UPC-A, UPC-E, CODE 39, CODE 32, CODE 128, CODE 11, MSI/PLESSEY, etc.
- Largeur de fenêtre : 63 mm
- Largeur de lecture : jusqu'à 195 mm
- Distance maximum : 140 mm
- Vitesse : 72 scans/seconde
- Poids : 97 g
- Plug & Play



Metrologic®

DÉSIGNATION	PORT	RÉF.	PRIX DE VENTE € HT
Douchette laser	USB	928170	124,00

**Douchette CCD utilisation intensive****Idéale pour les utilisations intensives !**

- Codes barres lus : EAN-8, EAN-13, UPC-A, UPC-E, CODE 39, CODE 32, CODE 128, CODE 11, MSI/PLESSEY etc.
- Largeur de fenêtre : 70 mm
- Largeur de lecture : 80 mm
- Distance maximum : 20 mm
- Vitesse : 100 scans/seconde
- Poids : 155 g

Réf. 595010

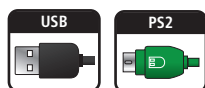

DÉSIGNATION	PORT	RÉF.	PRIX DE VENTE € HT
Douchette CCD	PS2	595010	78,59
	USB	595400	94,89
Support douchette		595050	12,70

**Douchette CCD haute performance****Top qualité !**

Grâce à cette douchette, vous pourrez scanner à distance des codes barres de mauvaise qualité.

- Capteur CCD
- Codes barres lus : EAN-8, EAN-13, UPC-A, UPC-E, CODE 39, CODE 32, CODE 128, CODE 11, CODE 93, MSI/PLESSEY etc.
- Largeur de fenêtre : 70 mm
- Largeur de lecture : 85 mm
- Distance maximum : 40 mm
- Vitesse : 100 scans/seconde
- Poids : 120 g
- Plug & Play



TOP QUALITÉ !



DÉSIGNATION	PORT	RÉF.	PRIX DE VENTE € HT
Douchette CCD	USB	928000	115,00

**Douchette CCD USB contact****Notre premier prix !**

- Capteur CCD - 200 scans/s
- Lit : Code 39, Code 39 ASCII complet, Code 32, Code 128, Code 93, Code 11, Codabar/NW7, tous les codes UPC/EAN/JAN code (EAN-13, EAN-8, UPC-A, UPC-E, EAN-128), entrelacé 2/5, industriel 2/5, matrix 2/5, Code postal Chine, IATA, MSI/PLESSEY, code pharmaceutique italien
- Largeur de lecture max. : 80 mm - Hauteur de lecture max. : 50 mm sous un angle de 45°
- Connectique : USB 2.0 (interface HID)

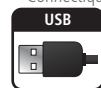

DÉSIGNATION	PORT	RÉF.	PRIX DE VENTE € HT
Douchette CCD contact	USB	928110	39,99

**Douchette laser OPR 2001****Ultra-légère, ultra-compacte !**

- Capteur laser
- Codes barres lus : 1D (EAN-8, EAN-13, UPC-A, UPC-E, CODE 39, CODE 32, CODE 128, CODE 11, MSI/PLESSEY etc...) et 2D (MicroPDF417, PDF417)
- Largeur de fenêtre : 56 mm
- Distance maximum : 500 mm
- Vitesse : 100 scans/seconde
- Résiste à des chutes de 1,5 m sur béton
- Poids : 60 g
- Plug & Play
- Vendue avec son support
- Bouton de déclenchement



OPTICON

DÉSIGNATION	PORT	RÉF.	PRIX DE VENTE € HT
Douchette CCD	USB	928190	189,99

**Douchette CCD Z-3100**

- Capteur CCD
- Lit la plupart des codes barres du marché
- Distance maximum : 150 mm
- Vitesse : 100 scans/seconde
- Poids : 120 g
- Plug & Play

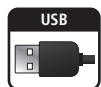

ZEBEX

DÉSIGNATION	PORT	RÉF.	PRIX DE VENTE € HT
Douchette CCD Z-3100	USB	927911	104,69

**Douchette Bluetooth****Une liberté totale de mouvements !**

- Capteur CCD - Codes barres lus : EAN-8, EAN-13, UPC-A, UPC-E, CODE 39, CODE 32, CODE 128, CODE 11, MSI/PLESSEY, etc.
- Largeur de fenêtre : 53 mm / Largeur de lecture : 130 mm
- Distance maximum : 90 mm
- Vitesse : 100 scans/seconde
- Livrée avec dongle USB Bluetooth pouvant gérer jusqu'à 7 douchettes, distance 10 m
- Poids : 85 g



Réf. 928403



DÉSIGNATION	PORT	RÉF.	PRIX DE VENTE € HT
Douchette laser	Bluetooth	928403	399,00

## Pistolet CCD Ultra-rapide

### 500 scans par seconde !

Maîtrisez vos lectures grâce à son bouton déclencheur. Sa haute vitesse vous permet de scanner à des vitesses impressionnantes.

- Codes barres lus : EAN-8, EAN-13, UPC-A, UPC-E, CODE 39, CODE 32, CODE 128, CODE 11, MSI/PLESSEY etc.
- Largeur de fenêtre : 55 mm
- Largeur de lecture : 140 mm
- Capteur CCD
- Distance maximum : 400 mm
- Vitesse : 500 scans/seconde
- Poids : 125 g
- Plug and Play



**PRATIQUE !**  
vendu avec un support

DÉSIGNATION	PORT	RÉF.	PRIX DE VENTE € HT
Pistolet CCD	USB	595081	149,90

## Douchette laser avec support

### Performances de lecture exceptionnelles !

- Multi-interface (RS-232, KBW, USB)
- Conception ergonomique et moderne
- Technologie CodeGate : les utilisateurs sont certains que le code barre désiré est lu avant la transmission des données
- Confort et productivité garantis

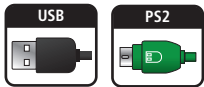

Réf. 927932

Réf. 928194

### Honeywell

DÉSIGNATION	RÉF.	PRIX DE VENTE € HT
Douchette Voyageur 1200G PS2	927932	139,00
Douchette Voyageur 1200G USB	927934	139,00
Douchette évolutive 1D/2D Voyageur 1400G	928194	182,00

## Lecteur industriel

### Lecteur de code matriciel !

Des performances et une fiabilité exceptionnelles.

- Lecteur standard range
- Décode tous les codes : 1D, PDF417, 2D



Réf. 928201



Réf. 928193

### Honeywell

DÉSIGNATION	RÉF.	PRIX DE VENTE € HT
Pistolet laser BT 2D XENON 1902	928193	794,34
Pistolet 1D/2D XENON 1900 filaire	928201	384,00

## Lecteur de code barre Colibri Série 6

### Lecture de code barre & de capture d'image numérique !

Équipé d'un capteur personnalisé optimisé pour la lecture des codes barres, le Colibri offre des performances et une fiabilité exceptionnelles pour une grande variété d'applications.

- Lecteur omnidirectionnel permettant une lecture précise et rapide des codes 1D & 2D pour les applications industrielles
- Etanchéité : IP54
- Tension d'entrée : 4 – 25 Vcc suivant câble



Réf. 928280

DÉSIGNATION	PORT	RÉF.	PRIX DE VENTE € HT
Kit Colibri Série 6 HD	USB	928280	600,00
Kit Colibri Série 6 SR		928281	600,00
Kit Colibri Série 6 HD	RS-232	928282	650,00
Kit Colibri Série 6 SR		928283	650,00

## Pistolet laser GT-9590

- Capteur laser
- Codes barres lus : 1D (EAN-8, EAN-13, UPC-A, UPC-E, CODE 39, CODE 32, CODE 128, CODE 11, MSI/PLESSEY etc.)
- Distance maximum : 305 mm
- Vitesse : 100 scans / seconde
- Poids : 150 g
- Plug & Play



**Metrologic®**

DÉSIGNATION	PORT	RÉF.	PRIX DE VENTE € HT
Pistolet laser	USB	927930	179,99

## Pistolet laser

### Performances, durabilité & ergonomie !

Le choix idéal des clients à la recherche d'un scanner linéaire généraliste portatif offrant de grandes performances de lecture.

- Lecteur portatif de qualité supérieure
- Grande polyvalence (prise en charge des codes barres de 13 à 457 mm et des codes de haute densité)
- Détection automatique de l'interface



### Honeywell

DÉSIGNATION	RÉF.	PRIX DE VENTE € HT
Pistolet laser Hyperion 1300g	927933	132,00

## Pistolet laser 2D

Réf 928191 :

- OPI3301
- Lecteur sans fil Bluetooth



**OPTICON**



DÉSIGNATION	PORT	RÉF.	PRIX DE VENTE € HT
Pistolet laser 2D opticon OPI3301	Bluetooth	928191	449,50

## Lecteur mobile

### Fiable & format de poche !

Communiquez en permanence et accédez en temps réel aux données de votre entreprise afin de pouvoir prendre des décisions éclairées chez le client.

- Bluetooth
- Wifi



Réf. 928205



Réf. 928206

### Honeywell

DÉSIGNATION	RÉF.	PRIX DE VENTE € HT
Terminal Laser autonome DOLPHIN 6000	928205	459,03
Terminal Laser autonome DOLPHIN 7600	928206	1097,83

Lecteurs codes barres filaires & lecteurs industriels

**Douchette CCD Z-3220**

**Performance & fiabilité !**

Le Magic C Z-3220 de Zebex est un lecteur de codes à barres doté de la technologie Ultrascan. Il est conçu pour décoder la plupart des codes barres 1D.

- Douchette CDD laser
- Technologie Ultrascan : microprocesseur 32 bits
- Design ergonomique permettant un ciblage précis des codes barres
- Gâchette large pour une utilisation sans effort
- Performances : 150 scans/seconde
- Longueur du câble : 2 m



Réf. 928004



DÉSIGNATION	PORT	RÉF.	PRIX DE VENTE € HT
Douchette CCD Magic C - Z-3220	RS-232	928004	44,99
Stand rotatif noir	-	505953	13,25

**Douchettes CCD**

**Rapidité & confort !**

De conception mince et ergonomique, le Magic C - Z-3100 de Zebex est un lecteur de codes barres dédié aux opérations manuelles sans effort.

- Douchette CCD
- Technologie Ultrascan : microprocesseur 32 bits
- Design ergonomique permettant un ciblage précis des codes barres
- Gâchette large pour une utilisation sans effort
- Performances : 330 scans/seconde
- Longueur du câble : 2 m



Réf. 928001



DÉSIGNATION	PORT	RÉF.	PRIX DE VENTE € HT
Douchette CCD Magic C - Z-3100 noir	USB	928001	47,83
Douchette CCD Magic C - Z-3100 noir	RS-232	928002	59,99
Support rotatif noir	-	595051	13,25
Douchette CCD Magic C - Z-3100 ivoire	USB	928003	47,83
Support rotatif ivoire	-	595052	13,25

**Scanner à main omnidirectionnel**

**NOUVEAU !**

**Performant et polyvalent !**

Compact et de petite taille, ce scanner est idéal lorsque l'espace sur le poste de travail est limité. Avec une zone de lecture précise, il est parfait pour la lecture en mode main libre ou à la main.

- Supporte à la fois la lecture omnidirectionnelle et une seule ligne
- 1400 scans par seconde (omnidirectionnel)
- 74 scans par seconde en une seule ligne



Réf. 928008



DÉSIGNATION	PORT	RÉF.	PRIX DE VENTE € HT
Scanner omnidirectionnel Z-6170GT (K) ivoire	PS2	928008	264,00
Scanner omnidirectionnel Z-6170GT (K) noir		928009	264,00
Scanner omnidirectionnel Z-6170GT (U) ivoire	USB	928010	264,00
Scanner omnidirectionnel Z-6170GT (U) noir		928011	264,00

**Scanner de table omnidirectionnel**

**Précision & performance !**

- Largeur de lecture : 70 mm
- Distance maximum : 200 mm
- Vitesse : 1400 scans/seconde en mode omnidirectionnel  
74 scans/seconde en mode mono ligne
- Connectique RS-232 ou USB



Réf. 928005

Réf. 928006



DÉSIGNATION	PORT	RÉF.	PRIX DE VENTE € HT
Scanner de table omnidirectionnel	RS-232	928005	259,00
Scanner de table omnidirectionnel ivoire		928006	259,00
Scanner omnidirectionnel	USB	928007	259,00

**Lecteur laser industriel**

**NOUVEAU !**

Lecteur laser filaire à main adapté aux environnements industriels.

- Durcis, résiste à des chutes de 1,5 m
- Température :  
- Fonctionnement : 0°C à +50°C  
- Stockage : -20°C à +60°C
- Indice de protection IP41



Réf. 928012

Réf. 928015



DÉSIGNATION	PORT	RÉF.	PRIX DE VENTE € HT
Pistolet laser Z-3191LE (K) ivoire	PS2	928012	119,00
Pistolet laser Z-3191LE (K) noir		928013	119,00
Pistolet laser Z-3191LE (U) ivoire	USB	928014	119,00
Pistolet laser Z-3191LE (U) noir		928015	119,00
Support blanc		505954	13,25
Support noir		505955	13,25

**Lecteur codes barres CCD mini**

**NOUVEAU !**

**Flexible !**

- Le plus petit module de balayage CCD au monde dans sa catégorie
- Un bouton de « test » sur le dessus pour les tests de performance
- Excellentes performances de balayage CCD et évolutivité future sur le firmware



DÉSIGNATION	RÉF.	PRIX DE VENTE € HT
Lecteur code barre CCD mini Z-5130	928016	145,00

**Lecteur codes barres laser de poche**

**NOUVEAU !**

**Ultra portable !**

- Écran LCD
- Signal sonore et voyant LED
- Mémoire EEPROM de plus de 2000 entrées UPC
- Firmware intégré FREETASK : lecture des codes-barres, stockage des données et chargement sur PC
- Fonctionne avec des piles rechargeables NIMH
- Adaptateur / Chargeur secteur fourni



Réf. 928017



DÉSIGNATION	PORT	RÉF.	PRIX DE VENTE € HT
Lecteur codes barres laser de poche Z-1170	RS-232	928017	219,00
	USB	928018	219,00